



Федеральное государственное бюджетное образовательное
учреждение высшего образования

САНКТ-ПЕТЕРБУРГСКИЙ ГОСУДАРСТВЕННЫЙ
АРХИТЕКТУРНО-СТРОИТЕЛЬНЫЙ УНИВЕРСИТЕТ

АННОТАЦИИ РАБОЧИХ ПРОГРАММ ДИСЦИПЛИН (МОДУЛЕЙ)

направление подготовки 08.06.01 Техника и технологии строительства

направленность (профиль) образовательной программы: «Теплоснабжение,
вентиляция, кондиционирование воздуха, газоснабжение и освещение»

форма обучения – очная, заочная

Санкт-Петербург, 2019



Федеральное государственное бюджетное образовательное учреждение
высшего образования

САНКТ-ПЕТЕРБУРГСКИЙ ГОСУДАРСТВЕННЫЙ
АРХИТЕКТУРНО-СТРОИТЕЛЬНЫЙ УНИВЕРСИТЕТ

«УТВЕРЖДАЮ»

Декан факультета инженерной экологии
и городского хозяйства

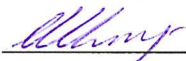
 Е.А. Шестеров
«14» июня 2018 г.

БЛОК 1
ДИСЦИПЛИНЫ (МОДУЛИ)
РАБОЧАЯ ПРОГРАММА ДИСЦИПЛИНЫ

Б1.Б.01 ИНОСТРАННЫЙ ЯЗЫК

направление подготовки 08.06.01 – Техника и технологии строительства

направленность (профиль) образовательной программы: Теплоснабжение, вентиляция, кондиционирование воздуха, газоснабжение и освещение

Форма обучения – очная, заочная

Санкт-Петербург
2018

1. Название дисциплины Иностранный язык

Цели и задачи дисциплины

Данная программа нацелена на достижение уровня владения иностранным языком, позволяющего обучающимся вести профессиональную деятельность в иноязычной среде и правильно использовать его во всех видах речевой коммуникации, в научной сфере в форме устного и письменного общения. Практическое владение иностранным языком в рамках данной программы формирует и совершенствует компетенции для использования современных методов и технологий научной коммуникации на иностранном языке.

Целями освоения дисциплины являются:

- умение преобразовывать лексические единицы в осмысленное высказывание, а также формирование способности применения грамматических правил в процессе выражения и восприятия суждений в устной и письменных формах;
- свободное чтение оригинальной литературы на иностранном языке в соответствующей отрасли знаний;
- оформление извлеченной из иностранных источников информации в виде перевода или резюме;
- реферирование и аннотирование на иностранном языке оригинальных текстов и статей, связанных с научной работой обучающихся;
- ведение беседы по специальности на иностранном языке;
- формирование способности к восприятию текстов в сфере специальной деятельности, умение оперировать иноязычной общенаучной и специальной лексикой, клише языка для специальных целей, анализировать, критически переосмысливать и осуществлять презентацию текстового материала профессиональной направленности.

Задачами освоения дисциплины являются:

в говорении

- формирование навыков подготовленной и неподготовленной монологической речи на иностранном языке;
- совершенствование навыков диалогической речи в ситуациях научного, профессионального и бытового общения в пределах изученного языкового материала и в соответствии со специальностью;
- формирование умения делать резюме, сообщение, доклад на иностранном языке на темы, связанные с научной работой обучающегося;

в аудировании

- формирование умения понимать на слух оригинальную монологическую и диалогическую речь по специальности, опираясь на изученный языковой материал, фоновые страноведческие и профессиональные знания, навыки языковой и контекстуальной догадки.

в чтении

- формирование умения читать, понимать и использовать в своей научной работе оригинальную научную литературу по специальности;
- совершенствование владения всеми видами чтения (изучающее, ознакомительное, просмотровое);

в письменной речи

- формирование умения составить план (конспект) прочитанного, изложить содержание прочитанного в форме резюме;
- совершенствование навыков письменной речи: формирование умения написать сообщение или доклад по темам проводимого исследования;
- развитие и совершенствование навыков реферирования и аннотирования оригинальной научной литературы по специальности;
- формирование умения осуществлять презентацию текстового материала профессиональной направленности.

2. Перечень планируемых результатов обучения по дисциплине (модулю), соотнесенных с планируемыми результатами освоения образовательной программы

Компетенция по ФГОС	Код компетенции по ФГОС	Основные показатели освоения (показатели достижения результата)
<p>Готовность участвовать в работе российских и международных исследовательских коллективов по решению научных и научно-образовательных задач.</p>	<p>УК-3</p>	<p>знает:</p> <ul style="list-style-type: none"> - лексические единицы и грамматические правила, преобразующие лексические единицы в осмысленное высказывание;
		<p>умеет:</p> <ul style="list-style-type: none"> - применять грамматические правила в процессе выражения и восприятия суждений в устной и письменной формах; - адекватно воспринимать и давать оценку достижениям культуры и науки других народов в процессе межкультурной профессиональной коммуникации;
		<p>владеет:</p> <ul style="list-style-type: none"> - правилами речевого поведения, языковыми формами и средствами и использует их в зависимости от целей, ситуации общения и социального статуса участников в процессе социокультурной и профессионально-научной коммуникации;
<p>Готовность использовать современные методы и технологии научной коммуникации на государственном и иностранном языках.</p>	<p>УК-4</p>	<p>знает:</p> <ul style="list-style-type: none"> - орфографические, орфоэпические, лексические и грамматические нормы изучаемого языка и правильно использовать их во всех видах речевой коммуникации, представленных в сфере научного общения;
		<p>умеет:</p> <ul style="list-style-type: none"> - преобразовывать лексические единицы в осмысленное высказывание; - применять грамматические правила в процессе выражения и восприятия суждений в устной и письменной формах;
		<p>владеет:</p> <ul style="list-style-type: none"> - культурой мышления, методами и методиками поиска, анализа и обработки иноязычной, социокультурной информации; - медиакультурой (использование справочной литературы на иностранном языке) и другими информационными ресурсами: словарями, справочниками, энциклопедиями, сетью Интернет;
<p>Способность планировать и решать задачи собственного профессионального и личностного развития.</p>	<p>УК-6</p>	<p>знает:</p> <ul style="list-style-type: none"> - правила и приемы организации личной работы; - технологию целеполагания для достижения высокого уровня профессионального и личного развития;
		<p>умеет:</p> <ul style="list-style-type: none"> - формулировать цели, принимать решения, планировать свою работу;
		<p>владеет:</p> <ul style="list-style-type: none"> - способностью к непрерывному самообразованию и саморазвитию; - стремлением к постоянному профессиональному росту;
<p>Владение культурой научного исследования в области строительства, в том числе с</p>	<p>ОПК-2</p>	<p>знает:</p> <ul style="list-style-type: none"> - этапы процесса изучения определенного объекта (предмета или явления);

использованием новейших информационно-коммуникационных технологий.		<ul style="list-style-type: none"> - современные подходы к организации научного исследования; <p>умеет:</p> <ul style="list-style-type: none"> - классифицировать научные исследования; - использовать научные знания в практической деятельности; <p>владеет:</p> <ul style="list-style-type: none"> - навыками установления закономерностей возникновения определенного объекта (предмета или явления), его развития и преобразования для дальнейшего использования в профессиональной практической деятельности; - навыками поиска путей создания новых технологий и техники на основе способов, предложенных в результате исследований; - базовыми информационными и коммуникационными технологиями, применяемыми для проведения исследований, для сбора теоретических и эмпирических данных, их анализа и представления полученных результатов;
Способность профессионально излагать результаты своих исследований и представлять их в виде научных публикаций и презентаций.	ОПК-5	<p>знает:</p> <ul style="list-style-type: none"> - специальную, общенаучную лексику; лексический запас слов должен составить 5500 лексических единиц с учетом вузовского минимума и потенциального словаря, включая примерно 500 терминов профилирующей специальности; <p>умеет:</p> <ul style="list-style-type: none"> - оперировать иноязычной специальной лексикой, клише языка для специальных целей; - анализировать и критически переосмысливать, и осуществлять презентацию текстового материала профессиональной направленности; - делать резюме, сообщение, доклад на иностранном языке на темы, связанные с научной работой; <p>владеет:</p> <ul style="list-style-type: none"> - навыками аннотирования и реферирования; - навыками подготовленной и неподготовленной монологической речи; - навыками диалогической речи в ситуациях научного, профессионального и бытового общения в пределах изученного языкового материала и в соответствии со специальностью;

3. Указание места дисциплины (модуля) в структуре образовательной программы

3.1. Дисциплина «Иностранный язык» относится к базовой части Блока 1 «Дисциплины (Модули)» учебного плана основной профессиональной образовательной программы.

3.2. Для изучения данной дисциплины необходимы знания, умения и навыки, приобретенные при обучении в бакалавриате и (или) в магистратуре, которые послужат опорой для совершенствования и дальнейшего развития компетенций, формируемых в процессе освоения данной образовательной программы.

Требования к основным знаниям, умениям и владениям обучающихся:

Для освоения дисциплины «Иностранный язык» необходимо:

знать:

- грамматику и основные грамматические явления, характерные для общепрофессиональной устной и письменной речи;
- базовую лексику, а также основную терминологию своей специальности;

- основы письма, для ведения профессиональной переписки;

уметь:

- читать и понимать специальную литературу по широкому профилю специальности;
- понимать устную (монологическую и диалогическую) речь на общенаучные, общетехнические темы;
- оформлять извлеченную из иностранных источников информацию в виде перевода, резюме, реферата;
- делать сообщения и доклады на общебытовые и общетехнические темы;
- вести беседу на общебытовые и общетехнические темы;

владеть:

- грамматическим минимумом вузовского курса по иностранному языку, необходимого для чтения и перевода оригинальной литературы на иностранном языке;
- всеми видами речевой деятельности (говорение, чтение, аудирование, письмо);
- навыками чтения аутентичных текстов научного стиля (монографии, научные статьи, тезисы).

3.3. Перечень последующих учебных дисциплин, для которых необходимы знания, умения и навыки, формируемые данной учебной дисциплиной: «Научно-исследовательская деятельность», «Методика презентации научно-исследовательских работ». Освоение данной дисциплины обеспечивает возможность активного участия в международных образовательных программах, конференциях, симпозиумах, чтение специальной литературы на иностранном языке и др.

4. Объем дисциплины в зачетных единицах с указанием количества академических или астрономических часов, выделенных на контактную работу обучающихся с преподавателем (по видам учебных занятий) и на самостоятельную работу обучающихся

Очная форма обучения

Вид учебной работы	Всего часов	Семестры	
		1	2
Контактная работа (по учебным занятиям)	57	38	19
в т.ч. лекции	-	-	-
практические занятия (ПЗ)	-	38	19
лабораторные занятия (ЛЗ)	-	-	-
др. виды аудиторных занятий	-	-	-
Самостоятельная работа (СР)	24	16	8
в т.ч. курсовой проект (работа)	-	-	-
расчетно-графические работы	-	-	-
реферат	-	-	-
др. виды самостоятельных работ	-	16	8
Форма промежуточного контроля (зачет, экзамен)	27	Зачет с оценкой	Экзамен (27)
Общая трудоемкость дисциплины	-	-	-
часы:	108	54	54
зачетные единицы:	3	-	-

Заочная форма обучения

Вид учебной работы	Всего часов	Курсы	
		1 Зимняя сессия	1 Летняя сессия
Контактная работа (по учебным занятиям)	57	38	19
в т.ч. лекции	-	-	-
практические занятия (ПЗ)	-	38	19
лабораторные занятия (ЛЗ)	-	-	-
др. виды аудиторных занятий	-	-	-
Самостоятельная работа (СР)	38	12	26
в т.ч. курсовой проект (работа)	-	-	-
расчетно-графические работы	-	-	-
реферат	-	-	-
др. виды самостоятельных работ	-	12	26
Форма промежуточного контроля (зачет, экзамен)	13	Зачет с оценкой (4)	Экзамен (9)
Общая трудоемкость дисциплины	-	-	-
часы:	108	54	54
зачетные единицы:	3	-	-

5. Содержание дисциплины, структурированное по темам (разделам) с указанием отведенного на них количества академических или астрономических часов и видов учебных занятий

5.1. Тематический план дисциплины

Очная форма обучения

№	Раздел дисциплины	Семестр	Контактная работа (по учебным занятиям)			СР	Всего	Формируемые компетенции
			Лекц.	ПЗ	ЛЗ			
1.	1-й раздел (Construction engineering/Die Technik und Bautechnologien /Technique et Technologie du batiment)							
1.1	Grammar/ Grammatikalische Übungen/ Grammaire	1	-	5	-	3	8	УК-4 УК-6
1.2	Lexical exercises/ Lexikalische Übungen/ Exercices de lexique		-	5	-	3	8	УК-4 УК-6
1.3	Reading and translating scientific texts/ Lesen Sie und übersetzen Sie den wissenschaftlichen Text/ Lecture et traduction des textes scientifiques		-	28	-	10	38	УК-3 УК-4 УК-6 ОПК-2
1.4	Making a report/ Machen Sie den Vortrag/ Faire un exposé	2	-	5	-	3	8	УК-3 УК-4 УК-6 ОПК-2 ОПК-5
1.5	Writing (an abstract, a summary)/ Schreiben Sie eine kurze Inhaltsangabe/ Composer une annotation		-	5	-	2	7	УК-3 ОПК-2 ОПК-5
1.6	Making a presentation/ Machen Sie die Präsentation/ Faire une présentation		-	9	-	3	12	УК-3 ОПК-2 ОПК-5

Заочная форма обучения

№	Раздел дисциплины	Семестр, (курс) сессия	Контактная работа (по учебным занятиям)			СР	Всего	Формируемые компетенции
			Лекц	ПЗ	ЛЗ			
1.	1-й раздел (Construction engineering/Die Technik und Bautechnologien /Technique et Technologie du batiment)							
1.1	Grammar/ Grammatikalische Übungen/ Grammaire	1 (1) зимняя сессия	-	5	-	3	8	УК-4 УК-6
1.2	Lexical exercises/ Lexikalische Übungen/ Exercices de lexique		-	5	-	3	8	УК-4 УК-6
1.3	Reading and translating scientific texts/ Lesen Sie und übersetzen Sie den wissenschaftlichen Text/ Lecture et traduction des textes scientifiques		-	28	-	6	34	УК-3 УК-4 УК-6 ОПК-2
1.4	Making a report/ Machen Sie den Vortrag/ Faire un exposé		-	5	-	7	12	УК-3 УК-4 УК-6 ОПК-2 ОПК-5
1.5	Writing (an abstract, a summary)/ Schreiben Sie eine kurze Inhaltsangabe/ Composer une annotation		-	5	-	7	12	УК-3 ОПК-2 ОПК-5
1.6	Making a presentation/ Machen Sie die Präsentation/ Faire une présentation		-	9	-	12	21	УК-3 ОПК-2 ОПК-5

5.2. Содержание разделов дисциплины

1-й раздел (Construction engineering/Die Technik und Bautechnologien /Technique et Technologie du batiment)

1.1. Grammar/ Grammatikalische Übungen/ Grammaire

Порядок слов в предложении. Употребление личных форм глагола в активном и пассивном залогах. Неличные формы глагола: инфинитив, герундий, причастие и их функции. Косвенная речь. Сослагательное наклонение. Модальные глаголы.

1.2. Lexical exercises/ Lexikalische Übungen/ Exercices de lexique

Специфика лексического текста по направленности (профилю) подготовки обучающегося, многозначность служебных общенаучных слов, механизмы словообразования, явления синонимии и омонимии. Сокращения и условные обозначения. Чтение формул, символов.

1.3. Reading and translating scientific texts/ Lesen Sie und übersetzen Sie den wissenschaftlichen Text/ Lecture et traduction des textes scientifiques

Просмотровое чтение. Ознакомительное чтение. Изучающее чтение. Устный и письменный перевод текстов направленности (профилю) подготовки. Базовые особенности перевода, а также особенности теории перевода: понятие перевода, эквивалент и аналог, переводческие

трансформации. Контекстуальные замены, многозначность слов, словарное и контекстное значение слова, совпадение и расхождение значения интернациональных слов («ложные друзья» переводчика).

1.4. Making a report/ Machen Sie den Vortrag/ Faire un exposé

Самостоятельно подготовленное и неподготовленное высказывание по темам направленности (профиля) подготовки и по диссертационной работе (в форме сообщение, информации, доклада). Выполнение упражнений, по развитию навыков диалогической речи, позволяющим обучающимся принимать участие в обсуждении вопросов, связанных с их научной работой и направленностью (профилем) подготовки.

1.5. Writing (an abstract, a summary)/ Schreiben Sie eine kurze Inhaltsangabe/ Composer une annotation.

Выполнение письменных упражнений на грамматическом и лексическом материале. Письменная форма общения: умение составить план или конспект к прочитанному, изложение прочитанного в письменном виде (в том числе в форме резюме, реферата и аннотации), написание доклада и сообщения по теме направленности (профиля) подготовки обучающегося.

1.6. Making a presentation/ Machen Sie die Präsentation/ Faire une présentation

Презентация материала на языке обучения с учетом его информативности, соответствия научно-техническим достижениям и профессиональной направленности.

5.3. Практические занятия

№ п/п	№ раздела дисциплины	Наименование практических занятий	Всего часов	
			очная форма обучения	заочная форма обучения
	1-й раздел	(Construction engineering/Die Technik und Bautechnologien /Technique et Technologie du bâtiment)		
1	1.1	Grammar/ Grammatikalische Übungen/ Grammaire	5	5
2	1.2	Lexical exercises/ Lexikalische Übungen/ Exercices de lexique	5	5
3	1.3	Reading and translating scientific texts/ Lesen Sie und übersetzen Sie den wissenschaftlichen Text/ Lecture et traduction des textes scientifiques	28	28
4	1.4	Making a report/ Machen Sie den Vortrag/ Faire un exposé	5	5
5	1.5	Writing (an abstract, a summary)/ Schreiben Sie eine kurze Inhaltsangabe/ Composer une annotation	5	5
6	1.6	Making a presentation/ Machen Sie die Präsentation/ Faire une présentation	9	9

5.4. Лабораторный практикум

Не предусмотрено

5.5. Самостоятельная работа

№ п/п	№ раздела дисциплины	Вид самостоятельной работы	Всего часов	
			очная форма обучения	заочная форма обучения
	1-й раздел	(Construction engineering/Die Technik und Bautechnologien /Technique et Technologie du batiment)		
1	1.1	Grammar (выполнение грамматических упражнений);	3	3
2	1.2	Lexical exercises (выполнение лексических упражнений);	3	3
3	1.3	Reading and translating scientific texts (подготовка к чтению и переводу текста);	10	6
4	1.4	Making a report (подготовка к докладу);	3	7
5	1.5	Writing (an abstract, a summary), (подготовка к написанию аннотации, реферата);	2	7
6	1.6	Making a presentation (подготовка к презентации);	3	12
ИТОГО часов:			24	38

6. Перечень учебно-методического обеспечения для самостоятельной работы обучающихся по дисциплине

1. Рабочая программа по дисциплине.
2. Конспекты практических занятий по дисциплине.
3. Методические указания по подготовке к практическим занятиям по дисциплине.
4. Методические указания по организации самостоятельной работы обучающихся по дисциплине.
5. Перечень тем эссе (рефератов, докладов и сообщений), презентаций, разноуровневых задач (заданий) по дисциплине.
6. Перечень вопросов промежуточной аттестации.
7. Проверочные тесты по дисциплине.
8. Методическое обеспечение дисциплины в среде дистанционного обучения Moodle:

<https://moodle.spbgasu.ru/course/view.php?id=223>

7. Фонд оценочных средств для проведения промежуточной/текущей и промежуточной аттестации обучающихся по дисциплине

Фонд оценочных средств (далее - ФОС) для проведения промежуточной аттестации обучающихся по дисциплине базируется на перечне компетенций с указанием этапов их формирования в процессе освоения образовательной программы. ФОС должен обеспечивать объективный контроль достижения всех результатов обучения, запланированных для дисциплины.

ФОС включает в себя:

- перечень компетенций с указанием этапов их формирования в процессе освоения образовательной программы;
- описание показателей и критериев оценивания компетенций на различных этапах их формирования, описание шкал оценивания;
- типовые контрольные задания или иные материалы, необходимые для оценки знаний, умений и навыков и (или) опыта деятельности, характеризующих этапы

- формирования компетенций в процессе освоения образовательной программы;
- методические материалы, определяющие процедуры оценивания знаний, умений, навыков и (или) опыта деятельности, характеризующих этапы формирования компетенций.

7.1. Перечень компетенций с указанием этапов их формирования в процессе освоения образовательной программы

№ п/п	Контролируемые разделы дисциплины	Код и наименование контролируемой компетенции (или ее части)	Результаты обучения
1-й раздел (Construction engineering/Die Technik und Bautechnologien /Technique et Technologie du batiment)			
1	1.1 Grammar/ Grammatikalische Übungen/ Grammaire	<p>УК-4 Готовность использовать современные методы и технологии научной коммуникации на государственном и иностранном языках</p> <p>УК-6 Способность планировать и решать задачи собственного профессионального и личностного развития.</p>	<p>Знать: Порядок слов простого предложения. Сложное предложение. Союзы и относительные местоимения. Эллиптические предложения. Бессоюзные придаточные. Употребление личных форм глагола в активном и пассивном залогах. Согласование времен. Функции инфинитива. Синтаксические конструкции: оборот «дополнение с инфинитивом»; оборот «подлежащее с инфинитивом». Сослагательное наклонение. Модальные глаголы. Атрибутивные комплексы (цепочки существительных). Эмфатические (в том числе инверсионные) конструкции в форме Continuous или пассива; инвертированное придаточное уступительное или причины; двойное отрицание. Местоимения, слова-заместители (that (of), those (of), this, these, do, one, ones), сложные и парные союзы, сравнительно-сопоставительные обороты (as...as, not so...as,the...the). Правила и приемы организации личной работы; технологию целеполагания для достижения высокого уровня профессионального и личного развития.</p> <p>Уметь: Использовать углубленные и систематизированные знания грамматического материала. Формулировать цели, принимать решения, планировать свою работу.</p> <p>Владеть: Грамматическими навыками, а также Грамматическим минимумом, обеспечивающими коммуникацию без искажения смысла при письменном и устном общении общего и профессионального характера. Способностью к непрерывному самообразованию и саморазвитию; стремлением к постоянному профессиональному росту.</p>
2	1.2 Lexical exercises/ Lexikalische Übungen/ Exercices de lexique	<p>УК-4 Готовность использовать современные методы и технологии научной коммуникации на государственном и иностранном языках</p> <p>УК-6 Способность планировать и решать задачи собственного профессионального и</p>	<p>Знать: 5500 лексических единиц с учетом вузовского минимума и потенциального словаря, включая примерно 500 терминов профилирующей специальности. Способностью к непрерывному самообразованию и саморазвитию; стремлением к постоянному профессиональному росту.</p> <p>Уметь: интонационно оформлять предложения: словесное, фразовое логическое ударения, мелодия, паузация; фонологические противопоставления, изучаемого языка. А</p>

		личностного развития.	<p>также Оперировать языковым материалом: определять значение слов с опорой на языковую догадку, игнорировать незнакомые слова, ориентироваться в грамматической структуре предложений, несущих главную информацию.</p> <p>Владеть: Лексическим минимумом, обеспечивающими коммуникацию без искажения смысла при письменном и устном общении общего и профессионального характера. А также навыками аудирования с пониманием основного содержания и выборочным извлечением информации.</p>
3	1.3 Reading and translating scientific texts/ Lesen Sie und übersetzen Sie den wissenschaftlichen Text/ Lecture et traduction des textes scientifiques	<p>УК-3 Готовность участвовать в работе российских и международных исследовательских коллективов по решению научных и научно-образовательных задач</p> <p>УК-4 Готовность использовать современные методы и технологии научной коммуникации на государственном и иностранном языках</p> <p>УК-6 Способность планировать и решать задачи собственного профессионального и личностного развития.</p> <p>ОПК-2 Владение культурой научного исследования в области строительства, в том числе с использованием новейших информационно-коммуникационных технологий.</p>	<p>Знать: некоторые базовые особенности перевода, а также особенности теории перевода: понятие перевода, эквивалент и аналог, переводческие трансформации. Контекстуальные замены, многозначность слов, словарное и контекстное значение слова, совпадение и расхождение значения интернациональных слов («ложные друзья» переводчика).</p> <p>Уметь: вычленять опорные смысловые блоки в читаемом, определять структурное ядро, выделять основные мысли и факты, находить логические связи, исключать избыточную информацию, группировать и объединять выделенные положения по принципу общности, обладать навыками языковой догадки (с опорой на контекст, словообразование, интернациональные слова) и прогнозирования поступающей информации.</p> <p>Владеть: всеми видами чтения (изучающее, ознакомительное, поисковое и просмотровое).</p>
4	1.4 Making a report/ Machen Sie den Vortrag/ Faire un exposé	<p>УК-3 Готовность участвовать в работе российских и международных исследовательских коллективов по решению научных и научно-образовательных задач</p> <p>УК-4 Готовность использовать современные методы и технологии научной коммуникации на государственном и иностранном языках</p> <p>УК-6 Способность планировать и решать задачи собственного профессионального и личностного развития.</p> <p>ОПК-2 Владение культурой научного исследования в области строительства, в том числе с использованием новейших информационно-</p>	<p>Знать: лексические единицы и грамматические правила, преобразующие лексические единицы в осмысленное высказывание;</p> <p>Уметь: понимать на слух оригинальную монологическую и диалогическую речь по специальности, опираясь на изученный языковой материал и фоновые страноведческие и профессиональные знания.</p> <p>Владеть: умениями монологической и диалогической речи, на уровне, позволяющем ему подготовить сообщение, доклад по темам специальности и по диссертационной работе, принимать участие в обсуждении вопросов, связанных с его научной работой, в ситуациях профессионального общения в пределах программных требований.</p>

		коммуникационных технологий. ОПК-5 Способность профессионально излагать результаты своих исследований и представлять их в виде научных публикаций и презентаций	
5	1.5 Writing (an abstract, a summary)/ Schreiben Sie eine kurze Inhaltsangabe/ Composer une annotation	УК-3 Готовность участвовать в работе российских и международных исследовательских коллективов по решению научных и научно-образовательных задач ОПК-2 Владение культурой научного исследования в области строительства, в том числе с использованием новейших информационно-коммуникационных технологий. ОПК-5 Способность профессионально излагать результаты своих исследований и представлять их в виде научных публикаций и презентаций	Знать: правила написания аннотаций и рефератов. Уметь: написать аннотацию, реферат или резюме по прочитанному тексту, полностью и правильно извлекать информацию, проследить развитие темы и общую аргументацию автора, логично излагать предложенный текст; оценивать информационную насыщенность текста, определять соотношение основной и второстепенной информации, определять связь между отдельными фактами. Владеть: умениями письма в пределах изученного языкового материала: составить план (конспект) прочитанного, изложить содержание прочитанного в форме резюме, написать доклад или сообщение по темам проводимого исследования; владеть всеми видами устного и письменного общения в комплексе с определенным фонетическим, лексическим и грамматическим материалом.
6	1.6 Making a presentation/ Machen Sie die Präsentation/ Faire une présentation	УК-3 Готовность участвовать в работе российских и международных исследовательских коллективов по решению научных и научно-образовательных задач ОПК-2 Владение культурой научного исследования в области строительства, в том числе с использованием новейших информационно-коммуникационных технологий. ОПК-5 Способность профессионально излагать результаты своих исследований и представлять их в виде научных публикаций и презентаций	Знать: устойчивые словосочетания, используемые на всех этапах презентации материала; иноязычную общенаучную и специальную лексику, клише языка для специальных целей; Уметь: анализировать, критически осмысливать и осуществлять презентацию текстового материала профессиональной направленности. Владеть: методами и методиками поиска, анализа и обработки иноязычной, социокультурной и научной информации, а также медиакультурой (использование справочной литературы на иностранном языке) и информационными технологиями.

7.2. Описание показателей и критериев оценивания компетенций на различных этапах их формирования, описание шкал оценивания

7.2.1.

Оценка «отлично» «зачтено»

- систематизированные, глубокие и полные знания по всем разделам дисциплины, а также по основным вопросам, выходящим за пределы учебной программы;
- точное использование научной терминологии, систематически грамотное и логически правильное изложение ответа на вопросы;

- безупречное владение инструментарием учебной дисциплины, умение его эффективно использовать в постановке научных и практических задач;
- выраженная способность самостоятельно и творчески решать сложные проблемы и нестандартные ситуации;
- полное и глубокое усвоение основной и дополнительной литературы, рекомендованной рабочей программой по дисциплине;
- умение ориентироваться в теориях, концепциях и направлениях дисциплины и давать им критическую оценку, используя научные достижения других дисциплин;
- творческая самостоятельная работа на практических/семинарских/лабораторных занятиях, активное участие в групповых обсуждениях, высокий уровень культуры исполнения заданий;
- высокий уровень сформированности заявленных в рабочей программе компетенций.

Оценка «хорошо» «зачтено»

- достаточно полные и систематизированные знания по дисциплине;
- умение ориентироваться в основных теориях, концепциях и направлениях дисциплины и давать им критическую оценку;
- использование научной терминологии, лингвистически и логически правильное изложение ответа на вопросы, умение делать обоснованные выводы;
- владение инструментарием по дисциплине, умение его использовать в постановке и решении научных и профессиональных задач;
- усвоение основной и дополнительной литературы, рекомендованной рабочей программой по дисциплине;
- самостоятельная работа на практических занятиях, участие в групповых обсуждениях, высокий уровень культуры исполнения заданий;
- средний уровень сформированности заявленных в рабочей программе компетенций.

Оценка «удовлетворительно» «зачтено»

- достаточный минимальный объем знаний по дисциплине;
- усвоение основной литературы, рекомендованной рабочей программой;
- умение ориентироваться в основных теориях, концепциях и направлениях по дисциплине и давать им оценку;
- использование научной терминологии, стилистическое и логическое изложение ответа на вопросы, умение делать выводы без существенных ошибок;
- владение инструментарием учебной дисциплины, умение его использовать в решении типовых задач;
- умение под руководством преподавателя решать стандартные задачи;
- работа под руководством преподавателя на практических занятиях, допустимый уровень культуры исполнения заданий
- достаточный минимальный уровень сформированности заявленных в рабочей программе компетенций.

Оценка «неудовлетворительно» «не зачтено»

- фрагментарные знания по дисциплине;
- отказ от ответа (выполнения письменной работы);
- знание отдельных источников, рекомендованных рабочей программой по дисциплине;
- неумение использовать научную терминологию;
- наличие грубых ошибок;
- низкий уровень культуры исполнения заданий;

– низкий уровень сформированности заявленных в рабочей программе компетенций.

7.2.2.

Шкала оценивания

Количество правильных ответов, %	Оценка
до 50	«неудовлетворительно», «не зачтено»
от 51 до 65	«удовлетворительно», «зачтено»
от 66 до 85	«хорошо», «зачтено»
от 86	«отлично», «зачтено»

* Преподаватель самостоятельно определяет необходимые критерии оценки знаний и практических навыков обучающегося.

7.3. Типовые контрольные задания или иные материалы текущей аттестации, необходимые для оценки знаний, умений и навыков и (или) опыта деятельности, характеризующих этапы формирования компетенций в процессе освоения образовательной программы

Английский язык

Разноуровневые задачи (задания)

(комплект разноуровневых задач / заданий)

1 Задачи репродуктивного уровня

Задача (задание) 1

Exercise 1. Translate the noun groups.

Wall panel, concrete wall panel, room unit exhibition, factory fabrication technique, steel reinforcement unit, cement store room, floor length panel, storey high panel, factory flat design, transportation mean, cement hydration, cement paste, concrete temperature, air content, concrete mix, mix design specification, concrete surface, concrete formwork, surface texture, construction procedure, formwork safety, column form, wall form, concrete pressure, column clamp or yoke, form alignment, concrete placement, drop chute, elephant trunk, moisture content, strength property, frame construction, building frame.

Задача (задание) 2

Exercise 2. Translate the sentences paying attention to the noun groups.

1. Basically, the system in factory prefabrication techniques uses precast concrete panels.
2. External wall panels, partitions and internal load bearing walls are cast in floor heights.
3. *Column forms* are similar to wall forms except that studs and wales are replaced by column clamps or yokes that resist the internal concrete pressure.
4. Construction procedures relating to formwork safety are discussed.
5. The principal requirements for concrete formwork are that it be safe, produce the desired shape and surface texture, and be economical.
6. The use of unvented heaters inside an enclosure during the first 36 h after placing may cause the concrete surface to dust after hardening.
7. The air content of the concrete mix should be checked to ensure that the air content does not exceed mix design specifications.
8. The completion of cement hydration requires that adequate moisture and favorable temperatures be maintained after concrete is placed.
9. The vibrator should be withdrawn and moved to another location when cement paste becomes

- visible at the top of the vibrator.
10. The rate of hardening of concrete is greatly accelerated when concrete temperature is appreciably higher than the optimum temperature of 50 to 60° F (10 to 15.5° C).
 11. Form alignment should be continuously monitored during concrete placement, and adjustments made if necessary.
 12. Use drop chutes or rubber elephant trunks to avoid segregation of aggregate and paste when placing concrete into high vertical forms.
 13. *Frame construction* utilizes studs [typically spaced 16 or 24 in. (0.4 or 0.6 m) on center], joists, and rafters to form the building frame.
 14. The moisture content of lumber (which is defined as the weight of moisture in the wood divided by the oven-dry weight of the wood and then expressed as a percentage) has a great influence on its strength properties.

Задача (задание) 3

Exercise 3. Translate the sentences paying attention to the use of tenses.

1. Wood is one of humankind's oldest construction materials.
2. A tag line will help control the swing and reduce the chance of injury to workers.
3. The truss designer will specify the permanent bracing required.
4. U.S. construction productivity (output per labor hour), which had shown an average annual increase of about 2% during the period after World War II until the mid-1960s, actually declined between 1965 and 1980.
5. Historically, the construction industry has had one of the highest accident rates among all industries.
6. *Occupational Safety and Health Act* of 1970 established specific safety and health requirements for virtually all industries, including construction.
7. Frederick W. Taylor and Frank Gilbreth were among the early pioneers of what came to be known as *scientific management* and which today forms the basis for the field of industrial engineering.
8. Another pioneer, D. J. Hauer, published his book *Modern Management Applied to Construction* in 1918.
9. The project cost will not exceed a specified amount.
10. The number of governmental regulations include building codes, zoning regulations, environmental regulations, and contractor licensing laws, among others.

Задача (задание) 4

Exercise 4. Translate the sentences paying attention to the Passive Voice.

1. *Reinforcing bars* are usually deformed; that is, they are manufactured with ridges that provide an interlocking bond with the surrounding concrete, reinforcing steel is used primarily to resist tension and thus prevent cracking or failure of the concrete member under tension.
2. Tension may be induced by shrinkage of concrete as it hardens and by temperature changes as well as by bending and shear forces.
3. Bars are maintained in their specified position by tying to adjacent bars or by the use of bar supports.
4. *Critical Path Method (CPM)* was developed jointly by the DuPont and Remington Rand Companies as a method for planning and scheduling plant maintenance and construction projects utilizing computers.
5. Some typical relationships between equipment age, downtime, and downtime costs were explored previously.
6. Factors that have been found to increase the heat strain experienced by workers include drug consumption, fever from an infection, exposure to low-frequency noise, and exposure to environmental gases such as carbon monoxide.
7. It has been found that the oil circulating in an engine reflects the condition of the engine by the

- presence of wear particles and contaminants.
8. Both operator maintenance and crew maintenance systems have been successfully employed.
 9. A small hydraulic excavator will be used to dig a trench in hard clay (bucket fill factor = 0.80).
 10. If the underlying soil can be strengthened, the allowable bearing pressure on the soil surface will be increased.

Задача (задание) 5

Exercise 5. Translate the words (Participle I, II).

Прилагаемая (нагрузка), прилагая, приложив, проектируемый, проектируя, спроектировав, спроектированный, поддерживая, поддерживающий, поддержав, используя, используя, использованный, использующий, окружая, окружив, окруженный, окружающий, описывая, описывающий, описанный, описывая, построенный, построив, армированный, армируя, комбинированный, комбинируя, возведенный, возведя, возводящий, возводя, ограниченный, ограничивая, ограничивающий, ограничив, сокращенный, сократив, сокращая, сокращающий, прикрепленный, прикрепив, прикрепляя, увеличив, увеличенный, увеличивая, увеличивающий, располагая, расположенный, расположив, располагающий, обеспечив, обеспеченный, обеспечивая, обеспечивающий.

Задача (задание) 6

Exercise 6. Translate the following forms of Participle I, II.

Building, having built, built, leaving, having left, left, achieving, having achieved, achieved, connecting, having connected, connected, developing, having developed, developed, including, having included, included, erecting, having erected, erected, devoting, having devoted, devoted, inventing, having invented, invented, working, having worked, worked, changing, having changed, changed, using, having used, used, making, having made, made, supported, supporting, having supported, surrounding, surrounded, provided, providing, constructed, having constructed, including, having included, included, isolating, having isolated, isolated, employed, having employed, underlying, strengthened, improving, having improved, improved.

Задача (задание) 7

Exercise 7. Translate the sentences paying attention to the use of Participles and define their functions.

1. The *foundation* of a structure supports the weight of the structure and its applied loads.
2. Hence the term *foundation failure* usually refers to collapse or excessive settlement of a building's supporting structure resulting from soil movement or consolidation rather than from a failure of the foundation structure itself.
3. A foundation is a part of a building's substructure—that portion of the building which is located below the surrounding ground surface.
4. A *spread footing* usually consists of a square or rectangular reinforced concrete pad that serves to distribute building loads over an area large enough so that the resulting pressure on the supporting soil does not exceed the soil's allowable bearing strength.
5. The principal types of spread footings include individual footings, combined footings, and mat foundations.
6. *Individual footings* include isolated (or single) footings, which support a single column, and wall footings, which support a wall.
7. *Combined footings* support a wall and one or more columns, or several columns.
8. *Mat or raft foundations* consist of a heavily reinforced concrete slab extending under the entire structure, in order to spread the structure's load over a large area.
9. If the underlying soil can be strengthened, the allowable bearing pressure on the soil surface will be increased.
10. However, in actual practice, virtually all piles are supported by a combination of skin friction and end bearing.

11. *Precast concrete piles* may be manufactured in almost any desired size or shape. Commonly used section shapes include round, square, and octagonal shapes.

Задача (здание) 8

Exercise 8. Define the functions of the Participles.

1. *Bulb piles* are also known as *compacted concrete piles*, *Franki piles*, and *pressure injected footings*.
2. The enlarged base increases the effectiveness of the pile as an end bearing pile. Finally, the body or shaft of the pile is constructed by either of two methods.
3. Compacted shaft piles usually have a higher load capacity than do cased shaft piles due to the increased pressure between the shaft and the surrounding soil.
4. They are most often employed in areas with restricted access or limited headroom to underpin (provide temporary or additional support to) building foundations.
5. Some other applications include strengthening bridge piers and abutments, anchoring or supporting retaining walls, and stabilizing slopes.
6. The remaining types of pile drivers are all powered hammers.
7. A *pier* is simply a column, usually of reinforced concrete, constructed below the ground surface. Since piers are often constructed by filling a caisson with concrete, the terms pier foundation, caisson foundation, and drilled pier foundation are often used interchangeably.
8. *Drilled piers* are piers placed in holes drilled into the soil.
9. Concrete is then placed in the hole through a tremie, displacing the slurry.
10. The stability of an embankment or excavation is also affected by external factors.

Задача (здание) 9

Exercise 9. Translate the sentences paying attention to the Absolute Participle construction.

1. Prefabricated reinforced brick panels being used, special shapes will be provided in wall construction.
2. The standard contract forms being used, care must be taken to fully evaluate all special conditions as well as the plans and specifications.
3. Electronic load indicators being available, warning will be provided.
4. The effective grade being negative, travel-time curves cannot be used.
5. The haul distance being relatively short, a dozer returns in reverse gear.
6. The conditions permitting, we shall test the new device.
7. The new method was tried, better results being obtained.
8. The experiment having been made, everybody was interested in the results.
9. There are different materials, timber being one of them.
10. No satisfactory results being obtained we began making new series of experiments.

Задача (здание) 10

Exercise 10. Translate the sentences paying attention to the use of Gerund.

1. Cutting requires the use of pneumatic hammers and cutting torches or special saws. Splicing is relatively difficult and requires the use of special cements.
2. *Steel piles* are capable of supporting heavy loads, can be driven to great depth without damage, and are easily cut and spliced.
3. Pipe piles are usually filled with concrete after driving to obtain additional strength. In ancient times, piles were driven by raising and dropping a weight such as a large stone onto the pile.
4. Driving operations consist of lifting the pile, placing it into the leads, lowering the pile until it no longer penetrates the soil under its own weight, and then operating the drop hammer until the pile is driven to the required resistance.
5. Since piers are often constructed by filling a caisson with concrete, the terms pier foundation, caisson foundation, and drilled pier foundation are often used interchangeably.

6. If necessary, the holes may be filled with a slurry of clay and water (such as bentonite slurry) during drilling to prevent caving of the sides.
7. When used, torque wrenches should be calibrated with a bolt-tension calibrator at least once a day by tightening at least three bolts of each diameter being used.
8. The maximum safe height of an unbraced masonry wall under construction may be calculated by setting the overturning moment produced by wind force equal to the resisting moment produced by the weight of the wall.
9. Mortar that has stiffened from evaporation may be retempered by adding additional water and remixing.
10. However, to avoid the possibility of using mortar that has stiffened due to hydration, mortar should be discarded 2 1/2 h after initial mixing.

Задача (задание) 11 Write an abstract of the scientific article which corresponds to your specialty using tips and samples.

Qualities of a Good Abstract

1. Well-developed paragraphs are unified, coherent, concise, and able to stand alone.
2. Uses an introduction/body/conclusion structure which presents the article, paper, or report's purpose, results, conclusions, and recommendations in that order.
3. Follows strictly the chronology of the article, paper, or report.
4. Provides logical connections (or transitions) between the information included.
5. Adds no new information, but simply summarizes the report.
6. Is understandable to a wide audience.
7. Often uses passive verbs to downplay the author and emphasize the information.

2 Задачи реконструктивного уровня

Задача (задание) 1 Read and translate the text.

Control joints and flashings

Expansion or *control joints* in masonry walls are used to permit differential movement of wall sections caused by shrinkage of concrete foundations and floor slabs, temperature and moisture changes, and foundation settlement. Control joints are grooves placed in masonry to control shrinkage cracking. The usual procedure is to separate walls into sections with vertical expansion joints where differential movement may occur. Long, straight walls should be divided into sections. Other expansion joints are placed at window and door openings, at columns and pilasters, at wall offsets, at cross walls, and under shelf angles in multistory buildings. Structural bonding across the expansion joint may be provided by interlocking construction or by flexible ties extending across the joint. The exterior of expansion joints must be sealed with a flexible sealant to prevent moisture penetration.

Flashing consists of layers of impervious material used to seal out moisture or to direct any moisture that does penetrate back to the outside. Flashing is used above vertical joints in parapet walls, at the junction of roofs and walls, at window sills and other projections, around chimney openings, and at the base of exterior walls. Flashings used where roofs intersect walls or chimneys are frequently composed of two parts, a base flashing and a counterflashing. The base flashing covers the joint between intersecting surfaces while the counterflashing seals the joint between the base flashing and the vertical surface.

Discuss the following questions:

1. Explain the meaning of the terms *expansion* or *control joints*?
2. Where are expansion joints placed?
3. Why must the exterior of expansion joints be sealed with a flexible sealant?
4. Explain the meaning of the term *flashing*.
5. *Retell the text.*

3 Задачи творческого уровня

Задача (задание) 1 Make a presentation of the scientific article related to your scientific interests.

Эссе (рефераты, доклады, сообщения)

(темы)

Раздел / Тема

1.4 Making a report. Compose a topic that cover your professional activity and fully explore the theme of your thesis. (Use a sample “My research work” if you need).

My research work

Last year by the decision of Scientific Council I took postgraduate courses to increase my knowledge in.... I passed three entrance examinations – in Philosophy, English, and the special subject. So now I am a first year post-graduate student of Saint-Petersburg State University of Architecture and Civil Engineering which is the oldest highest educational establishment of its kind in Russia with a rich history and traditions.

I’m attached to ... department. I’m to pass my special subject.... My research deals with.... The theme of my dissertation is «...». I was interested in the problem when I was a student so by now I have collected some valuable data for my thesis. I work in close contact with my research adviser (supervisor). His name is...He is a Doctor of science. When I encounter difficulties in my work I always consult my research advisor.

I am doing research in... which is now widely accepted in all fields of.... This branch of knowledge has been rapidly developing in last decade. The obtained results have already found wide application in various spheres of....I am interested in that part of... which includes.... I have been working at the problem for two years. I think this problem is very important nowadays as....

My work is both of theoretical and practical importance. It is based on the theory developed by Collected data enable me to define more precisely the theoretical model of....

I have not completed the experimental part of my thesis yet, but I am through with the theoretical part. For the moment, I have ... scientific papers published. I am going to make a report on my subject and participate in scientific discussions and debates.

I am planning to finish writing the dissertation by the end of the next year and prove it in scientific council of our university. I hope to get a PhD in... which will certainly increase my competitiveness in the labour market and give me the possibility to get an interesting, well paid job in my future profession or perhaps to start my own business.

1.5 Writing a summary. Make a summary of the text using the summarization algorithm.

Remember the following summarization algorithm

Preview the text quickly and try to understand its common sense.

Read the text again, highlighting more important information.

In your own words, write down the main points of the paragraphs.

Check your amended draft for length, content and grammatical accuracy.

The construction industry

The construction industry (including design, new and renovation construction, and the manufacture and supply of building materials and equipment) is one of the largest industries in the United States, historically accounting for about 10% of the nation’s gross national product and employing some 10 million workers (references 2 and 3). Annual U.S. new construction volume has exceeded \$800 billion in recent years.

Because construction is an exciting, dynamic process which often provides high income for workers and contractors, it is an appealing career opportunity. However, the seasonal and sporadic nature

of construction work often serves to significantly reduce the annual income of many workers. In addition, construction contracting is a very competitive business with a high rate of bankruptcy. It is widely recognized that construction as a discipline is a combination of art and science.

While understanding the technical aspects of construction is extremely important, it is also essential that construction professionals have knowledge of the business and management aspects of the profession. Close observation and participation in actual construction projects is very valuable in obtaining an understanding of the construction process as well. Thus, the author encourages those who are studying construction in an academic environment to take every opportunity to observe and participate in actual construction activities. While construction has traditionally been a very conservative industry, the increasing rate of technological development and growing international competition in the industry are serving to accelerate the development of new construction methods, equipment, materials, and management techniques. As a result, coming years will see an increasing need for innovative and professionally competent construction professionals.

Companies and individuals engaged in the business of construction are commonly referred to as *construction contractors* (or simply *contractors*) because they operate under a contract arrangement with the owner. Construction contractors may be classified as general contractors or specialty contractors. *General contractors* engage in a wide range of construction activities and execute most major construction projects. When they enter into a contract with an owner to provide complete construction services, they are called *prime contractors*. *Specialty contractors* limit their activities to one or more construction specialties, such as electrical work, plumbing, heating and ventilating, or earthmoving. Specialty contractors are often employed by a prime contractor to accomplish some specific phase of a construction project. Since the specialty contractors are operating under subcontracts between themselves and the prime contractor, the specialty contractors are referred to as *subcontractors*. Thus, the terms “subcontractor” and “prime contractor” are defined by the contract arrangement involved, not by the work classification of the contractors themselves. Thus, a specialty contractor employed by an owner to carry out a particular project might employ a general contractor to execute some phase of the project. In this situation, the specialty contractor becomes the prime contractor for the project and the general contractor becomes a subcontractor. While the number of construction contractors in the United States has been estimated to exceed 800,000, some 60% of these firms employ three or fewer workers. Contractors employing 100 or more workers make up less than 1% of the nation’s construction firms but account for about 30% of the value of work performed. The trend in recent years has been for the large construction firms to capture an increasing share of the total U.S. construction market.

Тестовые задания

(комплект тестовых заданий)

Раздел 1

I. Present tenses. Write the correct form of the words in brackets to complete the sentences.

1. I can see the leaders. The three front runners (turn) the corner into the stadium complex now.
2. The part-time philosophy course (consist of) twenty evening lectures and five full-day seminars.
3. John (enjoy) comedies so he (watch) comedy shows every week.

Раздел 2

II. Past tenses. Write the correct form of the words in brackets to complete the sentences.

1. Ramses II (rule) over ancient Egypt for more than fifty years.
2. By the middle of the nineteen sixties many parts of Europe (experience) a tremendous economic boom.
3. We missed the first act of the play because when we arrived at the theatre the performance (already, start).
4. At the time of the take-over the company’s shares (decline) for several months.
5. The staff (use) to be paid weekly but now they receive a monthly salary.

Раздел 3

III. Past to present tenses. Choose the best words in italics.

1. The incidence of street crime *has risen* \ *has been rising* by five percent in the last two month.
2. Only one British female astronaut *spent* \ *has spent* time on a space station.
3. Beethoven *has written* \ *wrote* some of the most accomplished symphonies you will ever listen to.
4. I didn't *see* \ *haven't seen* Keith at all yesterday morning.

Раздел 4

IV. The future. Write the correct form of the words in brackets to complete the sentences. Use one of these structures: *will, shall, be going to, will be + ing, will have + past participle, will have + been + ing, present simple or present continuous.*

1. Look at those black clouds. It (rain) this afternoon.
2. I'm going on holiday tomorrow. This time next Tuesday afternoon I (ski) down a mountain!
3. At our next wedding anniversary, we (be\married) for twenty-five years.
4. I don't want to be rude, but ... (you\ stay) with us for long when you come over Britain?

Раздел 5

V. Negation. Rewrite the underlined parts of each sentence to make it negative. Use *not, n't, neither...nor or negative prefix.*

1. Having seen the film, I don't understand the hype.
2. Many antique watches of this type are available these days.
3. The professor ordered him to leave the room.

Раздел 6

VI. Questions. These questions contain mistakes of grammar or formality, find and correct the mistakes.

1. What means 'heliotrope'? I can't find it in the dictionary.
2. How long you had been living there before the war broke out?
3. 'There was an awful explosion in town yesterday.' 'Really, what did happen?'
4. Let's give the evening class a miss tonight and stay in, don't we?
5. Could you possibly let us know if or not the tree roots will affect the foundations?

Раздел 7

VII. Passives, causatives and get. Rewrite sentences beginning with the word(s) in bold. You will need to use passive or causative forms.

1. The management have offered the workers a pay rise.

A pay rise.....

2. The organizers should have warned us in advance.

We....

3. The garage services my car every six months.

I....

Раздел 8

VIII. Reported speech. Correct the mistakes.

1. He told that his mobile phone had been out of action all day.
2. The nurse asked when exactly had started the pain.

Rewrite each quote in indirect speech.

3. 'Publication may be delayed by one week.' **The editor told us**....
4. 'You must lose at least 20 kilos.' **The doctor told us**....
5. 'You really must do at least four hours' training a day.' **The trainer urged his team**....

Раздел 9

IX. Conditionals. Correct the mistakes.

1. If the museum will charge for entry, a lot of people won't be able to use it.
2. The organizers would respond positively to proposal if they are submitted by 10th June.

Раздел 10

X. Write suitable forms of word(s) in brackets, putting verbs into an *-ing* form or *infinitive* form.

You may need to change or add words.

1. For evil..... it is only necessary that the good do nothing. (succeed)
2. I can't stand ... animals in pain. (see)
3. I must remember.... my alarm clock tonight. (set)
4. You won't find any spare parts; they stopped..... them ages ago. (make)
5. We agreed ... outside the cinema at nine. (meet)
6. Despite budget constraint the BBC continues ... innovative programmes. (make)

Раздел 11

XI. Participle or infinitive. Choose the correct word(s) in italics.

1. *He didn't own* \ *Not owing* a watch, Peter was often late.
2. Neil Armstrong was the first man *walking* \ *to walk* on the moon.
3. *Not to have* \ *Not having* an invitation, I couldn't into the conference.

Раздел 12

XII. Modal verbs. Choose the correct word(s) in italics.

1. Do you know if we *must* \ *have to* have visas for Caribbean?
2. The landlord *ought* \ *ought to* have taken his responsibilities more seriously.
3. The newspaper *shouldn't have* \ *mustn't have* printed the rumour without concrete evidence.

Раздел 13

XIII. Comparison. Correct the mistakes.

1. The eldest piece in the museum is this Egyptian amulet from the Third Dynasty.
2. I'm most proudest of this one. I won it against really stiff competition.
3. Things are about as worse as they can get.

Раздел 14

XIV. Prepositions. Choose the correct answer.

1. The Council is building a new office.... The car park of the Multiplex cinema.
a. at b. behind c. after
2. Your appointment with the consultant is at 6. 30..... the evening of the 11th.
a. in b. at c. on
3. my opinion, our neighbours could be a lot noisier than they actually are.
a. from b. according to c. in

Раздел 15

XV. Determiners. Complete the sentences with *a*\ *an*, *the* or – (no article).

1. Julianne studied for seven years to become..... criminal lawyer.
2. All our towels are made of Egyptian cotton.
3. Many research scientists are inspired by ... hope of curing diseases by genetic engineering.
4. Like many people I learn to play ... piano when I was a child, but gave it up in my teens.

Раздел 16

XVI. Relative clauses. Choose the correct word(s) in italics.

1. Address the reference to *who* \ *whom* it may concern.
2. Why don't you tell the police *which* \ *what* you told me yesterday?
3. Captain Corelli's Mandolin, *that* \ *which* topped the best-seller lists for weeks on end, was never formally publicized.
4. The town hall clock played a different tune at twelve every day, *which* \ *what* amused the locals and attracted tourists.

Ключи к тестам находятся на кафедре

Немецкий язык
Разноуровневые задачи (задания)
(комплект разноуровневых задач / заданий)

1 Задачи репродуктивного уровня

Задача (задание) 1

Übung 1.

Setzen Sie das Verb **kennen** oder **wissen** ein:

- 1) Er ... den Inhalt dieses Buches sehr gut.
- 2) ... Sie nicht, um wieviel Uhr der Vortrag beginnt.
- 3) Diesen Doktoranden ... ich noch als Studenten.
- 4) Woher ... du das?
- 5) Sie ... nicht viel. Aber was sie ..., das ... sie genau.
- 6) Seit wann ... wir uns?
- 7) ... jemand, wann diese Ausstellung eröffnet wird?
- 8) Welche Werke ... Sie von Ihm?
- 9) Du ... doch, dass er dieses Thema gut
- 10) ... Sie meinen letzten Artikel?
- 11) ... ihr, welche Probleme man in diesem Artikel behandelt?
- 12) Ich ..., dass ich nichts ... (Grundsatz des Sokrates)

Задача (задание) 2

Übung 2.

Übersetzen Sie ins Russische, beachten Sie dabei die Vieldeutigkeit des Wortes „**lassen**“:

- 1) Er muss seine Unterschrift beglaubigen lassen.
- 2) Sie lassen das Hotel innen und außen renovieren.
- 3) Nach dem Erkalten lässt sich dann das Wachs leicht herausnehmen, denn es schwamm oben.
- 4) Der Bauarbeiter knotete ein Seil an einen Eimer, ließ ihn von der Brücke und zog ihn halb gefüllt wieder herauf.
- 5) Ich lasse mich nicht beleidigen.
- 6) Spätabends wurde niemand in den Saal gelassen.
- 7) Das Material lässt sich gut verarbeiten.
- 8) Das lässt sich nicht bewerten.
- 9) Ich kann dir das Buch bis morgen lassen.
- 10) Leider hatte er sich von den Irrlehren der Französischen Revolution zeitweise anstecken lassen.
- 11) Viele mussten im Krieg ihr Leben lassen.
- 12) An der Lösung dieses Problems ließ er seine Kollegen arbeiten.

Задача (задание) 3

Übung 3.

Übersetzen Sie ins Russische, beachten Sie dabei die Vieldeutigkeit des Wortes „**gelten**“:

- 1) Einstein ließ die Quantenmechanik nicht gelten und versuchte immer wieder, sie zu widerlegen.
- 2) Das Geld gilt immer weniger.
- 3) Sein letzter Gedanke hat seiner Frau gegolten.
- 4) Das gilt als sicher.
- 5) Dieses Ziel gilt es zu erreichen.
- 6) Mein Interesse gilt diesem Problem.
- 7) Der Empirismus ist die erkenntnistheoretische Richtung, die als Quelle der Erkenntnis allein die Sinneserfahrung, die Beobachtung, das Experiment gelten lässt.
- 8) In der Physik gilt der Satz von der Erhaltung der Energie.
- 9) Der Prophet gilt nichts in seinem Vaterland.

- 10) Wir haben die drei Romane gelesen, die als seine Hauptwerke gelten.
- 11) Es gilt zu siegen oder zu sterben.
- 12) Diesen Einwand lasse ich nicht gelten.

2 Задачи реконструктивного уровня

Задача (задание) 1 Lesen Sie und übersetzen Sie den Text.

Besprechen Sie folgende Fragen:

1. Was haben Sie über High-Techgebäude erfahren?
2. Wodurch unterscheiden sie sich von den anderen Bauten?
3. Erzählen Sie den Hauptinhalt des Textes nach.

High-Tech

Unter High-Tech versteht man Gebäude, die wegen ihrer harten, metallisch-glänzenden Oberflächen wie Maschinen aussehen und industrielle Elemente wie Krangerüste sowie andere bewegliche Teile aufweisen. Häufig werden die Konstruktionen freigelegt. Die Formen des gesamten Gebäudes und seiner einzelnen Bestandteile unterscheiden sich nicht wesentlich von denen anderer Bauten, aber die Palette der Werkstoffe wird um solche Materialien erweitert, die man üblicherweise mit den Technologien der Industrieproduktion oder Weltraumforschung, verbindet.

Der Prototyp des High-Tech ist das CNAC (Centre National d'Art et Culture, früher Centre Pompidou) in Paris (1971–77), das von Renzo Piano und Lord Richard Rogers entworfen wurde. Aufzüge in geschwungenen Glasrohren erklimmen die fünf Stockwerke, die auf spektakuläre Weise freitragend aussehen und an der Glasfläche zwischen den riesigen Stahlträgern des Rahmens angebracht sind. Im Erdgeschoss herrscht geschäftiges Treiben: Buchläden, Kartenverkaufsstellen und Wechselausstellungen setzen den Außenraum nach innen fort. Flexibilität – die Möglichkeit, die Innenraumaufteilung verändern zu können – war in den siebziger Jahren sehr wichtig. Diese wurde erreicht, indem man den Rahmen und die technische Ausrüstung an der Außenseite des Gebäudes anbrachte, so dass es innen den Anforderungen wechselnder Ausstellungen angepasst werden kann.

Ein weiteres bedeutendes frühes High-Tech-Gebäude ist das Sainsbury Centre for the Visual Arts in Norwich (1974–78) von Rogers' früherem Kollegen und Altersgenossen Sir Norman Foster.

3 Задачи творческого уровня

Задача (задание) 1 Machen Sie die Präsentation. (моя исследовательская работа).

Эссе (рефераты, доклады, сообщения)

Раздел / Тема

1.4 Machen Sie einen Bericht zum Thema „Meine Forschungsarbeit“.

Meine Forschungsarbeit

Ich heiße ... Ich bin ... Jahre alt. Ich bin im Jahre ... in ... geboren. Im Jahre ... habe ich die Sankt Petersburger Staatliche Universität für Architektur und Bauwesen, die Fakultät für ... absolviert. Die Sankt Petersburger Universität für Architektur und Bauwesen ist die älteste bautechnische Bildungsanstalt unseres Landes. Sie wurde 1832 gegründet und hat eine reiche Geschichte und Traditionen. Nach Abschluss des eigentlichen Studiums mit dem Diplom ist aber die Anfertigung einer Doktorarbeit (= Promotion) generell Voraussetzung für einen guten Job.

Deshalb habe ich eine Aufnahmeprüfung bestanden und wurde in die Aspirantur aufgenommen. Jetzt bin ich Aspirant des ersten Studienjahres. Ich besuche Seminare und Vorlesungen und pflege den Kontakt zu Mit-Doktoranden (auch auf anderen Gebieten). Das Thema meiner Dissertation ist ... Ich interessierte mich schon seit langem für das Problem ... Ich habe zahlreiche wissenschaftliche Artikel zu diesem Problem gelesen und viele wertvolle Materialien für meine Forschungsarbeit gesammelt. Mein

wissenschaftlicher Betreuer ist ... Er ist Professor am Lehrstuhl für ..., Doktor der ... Wissenschaften. Ich arbeite in engem Kontakt mit ihm.

Ich erforsche jetzt ... Ich glaube, dass das Problem, das ich in meiner Arbeit löse, sehr wichtig ist und sowohl einen theoretischen als auch einen praktischen Wert hat. Das zu betrachtende Forschungsgebiet entwickelt sich intensiv in den letzten Jahren. Ich arbeite daran schon zwei Jahre. Dabei arbeite ich viel mit dem Computer. Meine Forschung basiert auf der Theorie, die von ... entwickelt worden ist. Das Ziel meiner Arbeit ist ... Um dieses Ziel zu erreichen, soll ich die folgenden Aufgaben lösen: ... Meine Dissertation besteht aus drei Kapiteln. Das erste Kapitel ist dem Problem ... gewidmet. Im zweiten Kapitel handelt es sich um ... Im dritten Kapitel der Dissertation werden ... untersucht. Ich habe schon ... Publikationen. Zur Zeit arbeite ich an dem Artikel ... Ich nahm an vier wissenschaftlichen Konferenzen teil.

Die Doktorarbeit bietet Vorteile für eine spätere Berufstätigkeit, vor allem für das selbständige Analysieren und Lösen von neuen Aufgaben. Das Überwinden von Problemen wird während der Promotion nachdrücklich gefördert. Diese Fähigkeiten werden auch in Berufsfeldern, die nicht direkt zu meinem Fach gehören, geschätzt.

Was sieht die Zukunft aus? Eine Möglichkeit wäre, eine Post-Doktorat-Stelle zu suchen, dort in ähnlichem Umfeld weiter zu arbeiten und zu hoffen, später im akademischen Rahmen eine Stelle in der Forschung zu finden.

1.5 Schreiben Sie ein Referat (eine kurze Wiedergabe des Textes). Empfehlungen zur Erstellung eines Referats (nicht mehr als 5 Punkte).

Merken Sie sich folgende Tipps zum Erstellen eines Referats:

Lesen Sie den Text schnell durch und versuchen Sie, seinen Inhalt im Allgemeinen zu verstehen.

Lesen Sie den Text noch einmal, indem Sie das Wesentliche hervorheben.

Schreiben Sie die Stichpunkte zum Text.

Überprüfen Sie, ob die veränderte Version inhaltlich und grammatisch richtig ist.

WERKSTOFFPRÜFUNG

Aufgaben der Werkstoffprüfung

Werkstoffe sind Stoffe, die von der Industrie bei der Erzeugung von Produktionsmitteln und Gebrauchsgütern verarbeitet werden. Man prüft sie vor ihrer Verwendung, um die Sicherheit zu gewinnen, dass sie die von ihnen geforderten Eigenschaften besitzen. Entsprechend den Eigenschaften, die ermittelt werden sollen, wendet man mechanische, chemische, physikalische, metallographische und zerstörungsfreie Prüfverfahren an.

Der Zug- oder Zerreiversuch

Der Zug- oder Zerreiversuch ist eines der bekanntesten mechanischen Prüfverfahren. Mechanische Prüfverfahren beruhen darauf, dass feste Körper beim Einwirken äußerer Kräfte (Zugkraft, Druckkraft u. dgl.) ihre Gestalt ändern. Die Gestaltänderung kennzeichnet das elastische und plastische Verhalten eines Werkstoffes. Beim Zug- oder Zerreiversuch wird ein Probestab aus dem zu prüfenden Werkstoff in eine Werkstoffprüfmaschine eingespannt und in seiner Längsrichtung zunehmend belastet, bis er zerreit. Zerreimaschinen werden je nach der Art der Werkstoffe, für deren Prüfung sie bestimmt sind (Papier, Textilien, dünne Drähte, dicke Stahlseile), für eine Höchstzugkraft von einigen Kilopond bis zu vielen Megapond gebaut. Neben der Untersuchung der Zugfestigkeit dienen die Verfahren der mechanischen Werkstoffprüfung der Ermittlung der Härte, der Druckfestigkeit, der Biegefestigkeit, der Scher- oder Schubfestigkeit, der Schlagbiegefestigkeit und Kerbschlagzähigkeit sowie der Dauerstand- und Dauerschwingfestigkeit.

Härteprüfung

Unter Härte versteht man den Widerstand, den ein Körper dem Eindringen eines anderen, härteren Körpers entgegensetzt. Die Härte von Werkstoffen bestimmt man vorzugsweise mit den Verfahren nach Brinell,

Vickers und Rockwell.

Der Druckversuch

Spröde Stoffe, wie Gußeisen, werden auf Druckfestigkeit geprüft, indem man eine zylindrische Normalprobe, deren Höhe bei Grobmessung gleich dem Durchmesser bzw. bei Feinmessung gleich dem 2,5- bis 3fachen Durchmesser ist, in einer Zugdruckprüfmaschine oder Druckpresse bis zum Zerbrechen steigend belastet. Die dabei erhaltenen Messwerte entsprechen denen des Zugversuches, nämlich die Druckfestigkeit der Zugfestigkeit, die Quetschgrenze der Streckgrenze und die Stauchung der Dehnung.

Der Biegeversuch

Der Biegeversuch wird ebenfalls bei spröden Werkstoffen, namentlich bei Grauguss und elektrischen Isolierstoffen, vorgenommen. Beim Berechnen der Biegefestigkeit hat man die Kraft P , die Stützlänge des Stabes L_s und die Größe und Form seines Querschnitts (Kreis, Rechteck u.a.) zu berücksichtigen, die im „Widerstandsmoment W “ ihren Niederschlag finden. Außerdem wird die Durchbiegung der Probe beim Brechen gemessen.

Der Scher- oder Schubversuch

Ein Probestab wird senkrecht zu seiner Längsrichtung auf Scherung beansprucht, bis er bricht. Die auf den Querschnitt bezogene Bruchspannung heißt Scher- oder Schubfestigkeit, sie wird in kp/mm^2 gemessen. Sie liegt in der Größenordnung von $2/3$ der Zugfestigkeit eines Werkstoffes. Sie ist von Wichtigkeit bei Nietungen, Punktschweißungen, überlappten Lötstellen u. ä.

Der Schlagversuch

Die statischen Prüfungen werden durch dynamische Versuche ergänzt, die für die Beurteilung bewegter Maschinenteile große Bedeutung haben. Prüfgerät ist das Pendelschlagwerk, durch das ein Probestab mittels des schwingenden Pendels senkrecht zu seiner Längsrichtung schlagartig beansprucht wird. Aus dem Winkel β , um den das Pendel nach dem Durchschlagen des Probestabes weiterschwingt, lässt sich die nicht verbrauchte Arbeit berechnen. Die Differenz, also die verbrauchte Schlagarbeit, wird, auf die Flächeneinheit bezogen, als Schlagbiegefestigkeit bezeichnet.

Zur Prüfung der Kerbempfindlichkeit eines Werkstoffes versieht man den Probestab an der Schlagstelle mit einem Kerb. Die so ermittelte Kerbschlagzähigkeit hat besonders bei Schweißungen große praktische Bedeutung.

Prüfungen auf Dauerfestigkeit

Bei den bisher beschriebenen Prüfungen wurde der Prüfkörper einmal kurzzeitig beansprucht. Die Spannung, die bei dauernd gleichbleibender Belastung zum Bruch der Probe führt, heißt Dauerstandfestigkeit. Die Dauerschwingfestigkeit ist für das Verhalten eines Werkstoffes bei häufig an- und abschwelliger Beanspruchung maßgebend. Beim Dauerschwingversuch wird ein Probestab einer unendlich großen Zahl von Durchbiegungen ausgesetzt, die ihre Richtung stetig ändern, da sich der Stab dreht. Für die Praxis ist eine Beobachtung von 106 bis 107 Belastungen erforderlich.

Тестовые задания

(комплект тестовых заданий)

Тест

I. Укажите неопределённую форму глаголов в предложениях:

- 1) Der Aspirant durchläuft die sogenannte Attestierung.
a) durchlaufen b) durchlaufen c) laufen durch
- 2) Die Kurse zum Erlernen einer Fremdsprache werden am Lehrstuhl für Fremdsprachen durchgeführt.
a) durchgeföhren b) föhrt durch c) durchföhren
- 3) Der Aspirant fertigt seine Dissertationsarbeit an.
a) fertigen b) anfertigen c) fertigt an
- 4) Unabdingbare Voraussetzung hierfür ist häufiger Gesprächskontakt mit dem Betreuer.
a) sein b) ist c) sind

II. Укажите буквой соответствующую глагольную форму:

- 1) ... Aspiranten ein Stipendium?
a) Erhält b) Erhaltet c) Erhalten
- 2) Man ... in einer außerplanmäßigen Aspirantur promovieren.
a) können b) kannt c) kann
- 3) Die Arbeit des Aspiranten wird individuell

- a) betreut b) betreuen c) gebetreut
4) Voraussetzung für eine erfolgreiche Promotion ... Veröffentlichungen.

a) ist b) haben c) sind

III. Составьте предложения (начиная с подлежащего), укажите буквами правильный порядок слов:

- 1) a) wiederholen b) die Wissenschaftler c) den Versuch
2) a) die Unstimmigkeit b) auf c) durchforscht e) er f) Zeile g) jede
3) a) immer b) bei c) Erarbeitung d) der e) Detailfragen f) Dissertation tauchen g) der h) wieder i) auf
4) a) jährlich b) berichten c) die Fortschritte d) über e) muss f) dem g) der Aspirant h) Lehrstuhl

IV. Укажите буквой глагол в Прäteritum:

- 1) Er ... das Material unter dem Mikroskop.
a) untersucht b) untersuchen c) untersuchte
2) Der Betreuer ... einen Artikel.
a) schrieb b) schreib c) schreibt
3) Die Hersteller ... von der schädlichen Wirkung ihrer Produkte.
a) wissen b) wusste c) wussten
4) Er ... ein hervorragender Wissenschaftler.
a) ist b) sei c) war

V. Употребите глагол в Perfekt:

- 1) Wo ... Sie früher gearbeitet?
a) sind b) ist c) werden d) haben
2) Wann bist du nach Sankt Petersburg ... ?
a) kommen b) gekommen c) gekommen d) kommst
3) Sind Sie schon in Berlin ... ?
a) gewesen b) sein c) waren d) seid
4) Unsere Studenten haben am Bau dieses Kraftwerkes
a) teilnehmen 2) nahmen teil 3) teilgenommen 4) nehmen teil

VI. Определите время сказуемого:

- 1) In dem Vorort begann man eine neue Sporthalle zu errichten.
a) Perfekt b) Präteritum c) Präsens d) Futurum
2) In den letzten Jahren hat fast die Hälfte aller Bewohner dieses Bezirkes neue Wohnungen bezogen.
a) Perfekt b) Präteritum c) Präsens d) Futurum
3) Während des Praktikums wird unsere Gruppe praktisch an den Bauarbeiten teilnehmen.
a) Perfekt b) Präteritum c) Präsens d) Futurum
4) Der Dekan spricht mit den Studenten über ihr Praktikum auf der Baustelle.
a) Perfekt b) Präteritum c) Präsens d) Futurum

VII. Вставьте необходимые глагольные формы:

- 1) Ich werde nach dem Studium als Bauingenieur
a) arbeite b) arbeiten c) gearbeitet d) arbeitete
2) Der Laborant ... die Eigenschaften der Baustoffe bestimmt.
a) haben b) hat c) ist d) wird
3) Der Ingenieur hat über die Verwendung der Baustoffe
a) sprechen b) sprach c) gesprochen d) spricht
4) Er wollte seinen Freund auf die Baustelle
a) mitnehmen b) mitgenommen c) nahm mit d) nimmt mit
5) Er ... einige Male im Labor gewesen.
a) hat 2) sind 3) ist 4) wird
6) Nach dem Masterstudium ... er an der Aspirantur studieren.
a) werden b) ist c) wirst d) wird
7) Mein Freund ... jeden Tag um 7 Uhr aufstehen.
a) Müssen b) müsst c) mussten d) muss
8) Er wollte in einem Entwurfsbüro als Bauingenieur
a) arbeite b) arbeiten c) arbeitete d) gearbeitet
9) Wir haben gestern 6 Stunden Unterricht

- a) gehabt b) hatte c) haben d) hat
- 10) Diese neue Bauweise konnte man auf vielen Baustellen
a) angewendet b) wendete an c) anwenden d) wendet an
- 11) Nach dem Unterricht sind die Studenten ins Laboratorium
a) gehen b) gegangen c) gingen d) geht
- 12) Der Aspirant wird bald das Autoreferat der Dissertation
a) verfasst b) verfasste c) verfassen
- 13) In unserem Lande ... man viele neue Städte errichtet.
a) ist b) habt c) hat
- 14) Wann ... Sie Ihre Prüfungen ablegen?
a) haben b) sind c) werden

Ключи к тестам находятся на кафедре

Французский язык

Разноуровневые задачи (задания)

(комплект разноуровневых задач / заданий)

1 Задачи репродуктивного уровня

Задача (задание) 1 Exercices lexico-grammaticales (лексико-грамматические упражнения):

Exrcice 1. Traduisez les phrases, faites attention à la mise en relief:

1. C'est toi que j'attends.
2. C'est en première année qu' on étudie les matériaux de construction.
3. C'était le simple jardinier qui a inventé le béton armé.
4. C'est moi qui suis venu le premier.
5. Ce sont les caractères chimiques de l'eau qu'il faut étudier.
6. Ce sont eux que j'ai rencontrés hier.
7. Ce n'est que le troisième temps qui est le temps moteur.
8. Ce qui m'étonne c'est son absence.
9. Ce qui m'intéresse c'est la littérature.
10. Ce sont nos amis qui ont organisés cette soirée.

Задача (задание) 2

Exercice 2 : Traduisez les phrases , faites attention aux pronoms relatifs et aux pronoms démonstratifs:

- 1 . Nous avons visité le musée dont vous avez parlé.
2. Ils sont entrés dans une salle dont les murs étaient couverts de tableaux.
3. C'est un bon résultat dont vous pouvez être fier.
4. Il m'a parlé de la nouvelle route dont la construction avait demandé beaucoup de capitaux.
- 5 . Dans la salle de machine se trouvent huit pompes dont deux sont en reserve.
6. Un immeuble dont la façade est ornée de guirlandes se trouve au coin de la rue.
7. Les constructions composites sont celles fabriquées en briques avec poutres en béton armé.
8. Il y a deux catégories de pieux : ceux moulés à l'avance et ceux coulés sur place .
9. Le béton armé est employé pour la construction des murs de soutènement et pour ceux des façades.
10. L'histoire du béton et celle du béton armé se confondent.

Задача (задание) 3

Exercice 3. Traduisez les phrases, faites attention aux participes et aux propositions participes et infinitives :

1. Le voisinage de la rivière et des jardins a influencé l'architecture de la façade donnant sur la rivière.
2. Le béton armé se compose du béton travaillant à la compression et des armatures en acier travaillant à la rupture.
3. Ayant utilisé de nouveaux procédés on a diminué le coût de la construction .
4. Le terrain étant en pente du nord au sud on a incliné le toit en sens inverse.
5. La demeure étant en ruine la conception a visé la reconstruction.

6. La terrasse est réalisée en bois, le bois s'avérant plus économique que le béton.
7. Après avoir terminé les études topographiques on a procédé à l'élaboration de la conception générale.
8. Sans avoir obtenu des résultats d'analyses il ne peut pas commencer son étude.
9. Nous voyons une nouvelle maison grandir de jour en jour .
10. Je me souviens d'avoir lu cet article .

Lisez ce fragment du discours de Louis Pasteur, rendez son idée principale :

« Jeunes gens, quelle que soit votre carrière, dites-vous d'abord: «Qu'ai-je fait pour mon instruction ? » puis , à mesure que vous avancerez: «Qu'ai-je fait pour mon pays?» jusqu'au moment où vous aurez peut-être cet immense bonheur de penser que vous avez contribué en quelque chose au progrès et au bien de l'humanité. Mais que les efforts soient plus ou moins favorisés par la vie, il faut, quand on approche du grand but, être en droit de se dire: « J'ai fait ce que j'ai pu.»

2 Задачи реконструктивного уровня

Задача (задание) 1 Lire et traduire le texte.

Discutez des questions suivantes

1. Qu'avez-vous appris sur l'art de construire?
2. Pourquoi les bâtiments doivent-ils être construits en tenant compte de la durabilité, de la commodité et de la beauté qui sont des éléments importants de l'architecture?
3. Racontez l'idée principale du texte.

Les départements d'architecture

Il y a trois départements d'architecture: l'art de construire, la fabrication de garde-temps et la construction de machines. La construction est à son tour divisée en deux parties, la première étant la construction de villes fortifiées et d'ouvrages d'usage général dans les lieux publics et la seconde consistant à la mise en place de structures destinées aux particuliers. Il existe trois classes de bâtiments publics: la première pour la défense, la seconde pour les religieux et la troisième à des fins utilitaires. Sous la défense vient la planification des murs, des tours et des portes, des dispositifs permanents de résistance aux attaques hostiles; sous la religion, l'érection de fans et de temples aux dieux immortels; en cas d'utilité publique, mise à disposition de lieux de réunion à usage public, tels que ports, marchés, colonnades, bains, théâtres, promenades et autres aménagements similaires dans des lieux publics.

Tous ces éléments doivent être construits en tenant compte de la durabilité, de la commodité et de la beauté. La durabilité sera assurée lorsque les fondations seront posées sur le sol solide et les matériaux choisis avec sagesse et liberté. commodité, lorsque l'agencement des appartements est sans faille et ne présente aucun obstacle à l'utilisation, et lorsque chaque classe de bâtiment est affectée à son exposition appropriée et appropriée; et la beauté, lorsque l'apparence de l'œuvre est agréable et de bon goût et que ses membres sont proportionnés selon les principes de symétrie corrects.

3Задачи творческого уровня

Задача (задание) 1 Faire une présentation «Mon travail de recherche».

Эссе (рефераты доклады сообщения)

Раздел / Тема

1.4 Faire un rapport. Composez un sujet qui couvre votre activité professionnelle et explorez pleinement le thème de votre thèse. (Utilisez un exemple «Mon travail de recherche» si vous en avez besoin).

Mon travail de recherche

Tout d'abord, je voudrais me présenter. Je m'appelle Dmitryi Ivanovich Petrov. J'ai terminé l'Université d'Architecture et de Génie Civil de Voronej en 19.../20...

Ma spécialité est architecture/aménagement des villes/économie de la construction/automatisation des processus technologiques etc. (Je travaille comme ingénieur civil/architecte/programmeur/spécialiste en automatisation des processus technologiques etc.)

Je voudrais travailler à une thèse parce que je m'intéresse beaucoup aux problèmes économiques/écologiques/d'automatisation/d'urbanisation etc. d'actualité.

Je crois que le problème investigué est bien d'actualité parce que c'est une tendance globale dans la science contemporaine.

A mon avis, ce problème est très important à résoudre parce que cela pourrait contribuer à l'amélioration de la situation économique/écologique/dans l'industrie moderne etc.

Et maintenant quelques mots de mon dirigeant scientifique.

Mon dirigeant scientifique est Ivan Petrovich Ivanov, Docteur ès sciences techniques/économiques/Lettres etc., Professeur à la Faculté, Chef du Département de Génie Civil/d'Architecture/International etc.

Mon dirigeant scientifique est un savant réputé qui a contribué en manière considérable au développement de la science technique/ économique/sociale etc. Il/elle prend part aux conférences scientifiques en Russie et à l'étranger. Il/elle a un grand nombre de publications scientifiques: livres, articles dans des journaux et des revues scientifiques, à l'internet etc.

Quant à moi, j'ai aussi quelques publications scientifiques consacrées au problème investigué. Et je prend part aux conférences scientifiques chaque année. / *Quant à moi*, à l'aide de mon dirigeant scientifique, je prépare un article à publier sur notre problème. Et aussi j'ai l'intention de prendre part aux conférences scientifiques à l'Université/ à la faculté etc.

En conclusion je pourrais dire que le rôle social du problème investigué est considérable et bien d'actualité

Пример рассказа о научной деятельности аспиранта:

Tout d'abord, je voudrais me présenter. Je m'appelle Dmitry Ivanovich Petrov. J'ai terminé l'Université d'Architecture et de Génie Civil de Voronej en 19.../20...

Ma spécialité est architecture/aménagement des villes/économie de la construction/automatisation des processus technologiques etc. (Je travaille comme ingénieur civil/architecte/programmeur/spécialiste en automatisation des processus technologiques etc.)

Je voudrais travailler à une thèse parce que je m'intéresse beaucoup aux problèmes économiques/écologiques/d'automatisation/d'urbanisation etc. d'actualité.

Je crois que le problème investigué est bien d'actualité parce que c'est une tendance globale dans la science contemporaine.

A mon avis, ce problème est très important à résoudre parce que cela pourrait contribuer à l'amélioration de la situation économique/écologique/dans l'industrie moderne etc.

Et maintenant quelques mots de mon dirigeant scientifique.

Mon dirigeant scientifique est Ivan Petrovich Ivanov, Docteur ès sciences techniques/économiques/Lettres etc., Professeur à la Faculté, Chef du Département de Génie Civil/d'Architecture/International etc.

Mon dirigeant scientifique est un savant réputé qui a contribué en manière considérable au développement de la science technique/ économique/sociale etc. Il/elle prend part aux conférences scientifiques en Russie et à l'étranger. Il/elle a un grand nombre de publications scientifiques: livres, articles dans des journaux et des revues scientifiques, à l'internet etc.

Quant à moi, j'ai aussi quelques publications scientifiques consacrées au problème investigué. Et je prend part aux conférences scientifiques chaque année. / *Quant à moi*, à l'aide de mon dirigeant scientifique, je prépare un article à publier sur notre problème. Et aussi j'ai l'intention de prendre part aux conférences scientifiques à l'Université/ à la faculté etc.

En conclusion je pourrais dire que le rôle social du problème investigué est considérable et bien d'actualité.

Примерный перечень вопросов о специальности и научной деятельности аспиранта.

1. Quelle Université avez-vous terminée et quand?
2. Quelle est votre spécialité/qualification?
3. Quelles sont vos intérêts scientifiques?
4. Pourquoi voudriez-vous travailler à une thèse?
5. Qui est votre dirigeant scientifique? Quel est son grade scientifique?
6. Quelle est sa contribution au développement des sciences techniques/économiques/humanitaires?
7. Quels sont ses travaux scientifiques les plus importants?
8. À quoi est consacré votre futur travail scientifique?
9. Quel est le sujet approximatif de votre future thèse?

10. Quelles sortes de problèmes scientifiques voudriez-vous poser dans votre thèse?
11. Pourquoi trouvez-vous ces problèmes importants à résoudre?
12. Quels résultats de recherche voudriez-vous obtenir?
13. Parlez, s.v.p., de l'histoire du problème analysé dans votre thèse?
14. Pouvez-vous citer les noms des savants connus qui ont élaboré les principes fondamentaux de la science ou qui travaillent également à ce problème?
15. Quelle est la structure approximative de votre travail de recherche?
16. Avez-vous besoin de quelques équipements ou instruments spéciaux pour votre recherche?
17. Quelles sources préférez-vous utiliser pour votre investigation (livres, articles des journaux et des revues scientifiques, internet etc) ?
18. Quelle est, à votre avis, la contribution de votre future recherche au développement de la science théorique?
19. Quelle est la valeur pratique des résultats de votre recherche scientifique?
20. Avez-vous pris part aux conférences scientifiques consacrés aux problèmes investigués?
21. Avez-vous l'intention de publier les résultats de votre travail de recherche?
22. Quel est, à votre avis, le rôle social de votre future recherche scientifique?

1.5 Écrire un résumé. Faire un résumé du texte en utilisant l'algorithme de résumé

Rappelez-vous l'algorithme de synthèse suivant

Prévisualisez rapidement le texte et essayez de comprendre son bon sens.
 Lisez le texte à nouveau, en soulignant des informations plus importantes.
 Dans vos propres mots, écrivez les points principaux des paragraphes.
 Vérifiez votre brouillon modifié pour sa longueur, son contenu et sa précision grammaticale.

PHRASES POUR RESUME DE TEXTE:

Je voudrais parler de ...
 Je voudrais dire quelques mots de ...
 Le titre de ce texte/cet article est ...
 Cet article/ce texte est consacré au problème de ...
 Le problème discuté est d'une grande importance aujourd'hui parce que ...
 Les questions posées dans ce texte sont très importantes/ambiguës/difficiles à résoudre ...
 A mon avis ...
 Je pense que .../Je crois que ...
 Il me semble que .../Il paraît que ...
 En conclusion il est nécessaire de dire que ...

UN EXEMPLE DE RÉSUMÉ DE TEXTE EN FRANÇAIS:

Le titre de ce texte est "L'Architecture". Cet article donne la définition du terme même "l'architecture" avec des acceptions possibles.

D'abord, je voudrais donner la notion du terme: l'architecture peut se définir comme l'art de bâtir des édifices.

Il est à noter que l'architecture peut être classifiée par style, par usage, par époque, par matière, etc. (par exemple : architecture militaire, architecture chrétienne, architecture romane etc).

Il faut ajouter que le mot «architecture» est aussi utilisé pour désigner la conception des systèmes d'objets complexes, notamment l'architecture logicielle et informatique ainsi que les réseaux de l'information. Et encore quelques mots de l'histoire du terme. Le terme «architecture» est issu du latin et du grec qui désigne à l'origine l'art de concevoir des espaces couverts et de construire des édifices.

Il est nécessaire de noter que d'après les Dix livres de l'architecture de Vitruve, l'architecture comprend aussi l'édification de toutes les sortes de bâtiments civils ou religieux, les ponts, les aqueducs, les ports, ainsi que les villes.

En conclusion il faut de dire que l'architecture est exercée dans le respect des procédures administratives par des architectes dont le titre professionnel est protégé juridiquement.

Architecture

L'**architecture** peut se définir comme l'art de bâtir des édifices.

Le terme **architecture** permet aussi de spécifier pour l'objet créé par l'acte de bâtir l'ensemble des caractéristiques telles que la forme, la symbolique, ou les propriétés d'usage. Pour cette classification on ajoute en général un qualificatif distinctif de la mise en ensemble par style, par usage, par époque, par matière, etc. (exemples : architecture militaire, architecture chrétienne, architecture romane, architecture bois). Les méthodes originelles utilisées pour bâtir les édifices ainsi catégorisés à posteriori ne posent pas fondamentalement la différence entre style.

Par extension, le terme d'« architecture » est aussi utilisé pour désigner la conception des systèmes d'objets complexes, notamment l'architecture logicielle et informatique ainsi que les réseaux de l'information ; dans ces cas, il fait référence à la structure générale d'un système dont le concepteur est désigné comme l'architecte. Cet article ne traite pas de ces dernières acceptions.

Le terme architecture, du latin *architectura* est issu du grec *αρχιτεκτων* de *αρχι* (« chef, principe ») et *τεκτων* (« couvreur », « charpente») qui désigne à l'origine l'art de concevoir des espaces couverts et de construire des édifices. Par la suite, on voit dans les *Dix livres de l'architecture* de Vitruve que l'architecture comprend aussi l'édification de toutes les sortes de bâtiments civils ou religieux, les ponts, les aqueducs, les ports, ainsi que les villes.

L'architecture est exercée dans le respect des procédures administratives du lieu d'édification par des architectes dont le titre professionnel est protégé juridiquement, ou des spécialistes assimilés à des architectes¹.

Тестовые задания

(комплект тестовых заданий)

Раздел 1

Test de grammaire.

Choisissez une forme correcte (Тест. Выберите правильную форму)

Mode Indicatif.

I.Présent

1. Je (s'appeler) Sylvie et vous, comment (s'appeler) ?

A – s'appelle, appelez ; B – m'appelle, vous appelez-vous

2. Les fenêtres de cette salle (donner) sur la cour. A – donnent, B -donne

3. Ils (être) fatigués. A – sont, B - est

4. Il (avoir) des yeux bleus. A – ai, B - a

5. Ils (aller) au cinéma. A – vont, B - allez

6. Nous (faire) des progrès. A – faisons, B - font

II.Passé composé

1. Je (regarder) par la fenêtre et je (voir) des nuages. A – regardé, vois ; B – ai regardé, vu

2. Il (finir) son travail à la veille. A – a fini, B – a finit

3. Elle (avoir) des problèmes. A – a eu, B – a avait

4. Hier nous (être) occupés. A – sommes, B – avons été

5. Je (faire) mes études à l'université . A – ai fait, B – ai fais

6. Elle (sortir) de la chambre. A – a sorti, B – est sortie

III.Imparfait

1. Chaque jour il (se lever) de bonne heure. A – se levait, B – se levais

2. Il (être) une fois une bergère qui (aller) au marché. A – est, allai ; B – était, allait

3. Elle (marcher) sur la plage et elle (réfléchir). A – marchait, réfléchissait, B- marche, réfléchait

4. Il (faire) froid, il (geler). A – faisait, gelait ; B – fait, gelait

5. Tous les dimanches la famille (se réunir) . A- se réunissait, B – se réunirait

6. D'habitude le matin il (prendre) son café. A – prenait, B – prendrait

IV.Futur simple

1. Tu (avoir) le temps pour te reposer. A – aura, B - auras

2. Dans deux jours il (être) à Lyon. A – sera ; B - seras

3. La semaine prochaine nous (aller) à la campagne. A - allons, B - irons

4. Demain vous (recommencer). A – recommencerez, B - recommencez

5. Elle (devoir) être à la gare à 11 heures. A – devra, B - doit

6. Vous (venir) chez nous ce dimanche. A – viendrez, B – venez

V. Forme passive

1. Le terrain (occuper – prés.) d'anciens entrepôts. A – occupe, B – est occupé
2. La construction du stade (achever - p.c.) le mois dernier. A – est achevé, B - a été achevée
3. Les quais (revêtir- imp.) de granit. A – sont revêtu, B – étaient revêtus
4. Les murs des salles d'études (peindre – f.s.) en blanc. A – seront peints, B – sont peints
5. L'espace intérieur (organiser- prés.) sur deux niveaux. A – est organisé, B – a organisé
6. La ville (fonder – p.c.) à l'embouchure de la Néva. A – a été fondée, B - a fondé

VI. Mode Subjonctif, Présent

1. Il faut que tu (donner) ta réponse dans trois jours. A – donne, B - donnes
2. Il est possible qu'il (être) en retard. A – est, B - soit
3. Tout doit être prêt afin que nous (pouvoir) partir immédiatement. A – pourrons, B - puissions
4. Bien que nous (ne pas être) d'accord, nous restons bons amis. A – sommes, B - soyons
5. Parlez de façon qu'on vous (comprendre). A – comprend, B - comprenne
6. Quoiqu'on (être) à la fin du juin les nuits sont très fraîches. A – soit, B – est

Ключи к тестам находятся на кафедре

7.4. Теоретические вопросы и практические задания для проведения промежуточной аттестации обучающихся, необходимые для оценки знаний, умений и навыков и (или) опыта деятельности, характеризующих этапы формирования компетенций в процессе освоения образовательной программы.

7.4.1. Теоретические вопросы для проведения промежуточной аттестации обучающихся (английский, немецкий, французский языки)

к зачету:

1. Грамматика:

1.1 английский язык

Порядок слов простого предложения. Сложное предложение: сложносочиненное и сложноподчиненное предложение. Союзы и относительные местоимения. Употребление личных форм глагола в активном и пассивном залогах. Согласование времен. Неличные формы глагола: инфинитив, причастие, герундий. Сослагательное наклонение. Модальные глаголы. Атрибутивные комплексы (цепочки существительных). Местоимения, слова-заместители (that (of), those (of), this, these, do, one, ones), сложные и парные союзы, сравнительно-сопоставительные обороты (as...as, not so...as, the...the).

1.2 немецкий язык

Простые распространенные, сложносочиненные и сложноподчиненные предложения. Место и порядок слов придаточных предложений. Причастие I с zu в функции определения. Приложение. Степени сравнения прилагательных. Указательные местоимения в функции замены существительного. Инфинитивные и причастные обороты в различных функциях. Модальные конструкции sein и haben+ zu + infinitiv. Модальные глаголы с инфинитивом I и II актива и пассива. Конъюнктив и кондиционалис в различных типах предложениях. Футурум I и II в модальном значении. Модальные слова. Функции пассива и конструкции sein + Partizip II. Трехчленный, двучленный и одночленный (безличный пассив). Сочетания с послелогом и уточнителями. Многозначность и синонимия союзов, предлогов, местоимений, местоименных наречий и т.д. Коммуникативное членение предложения и способы его выражения.

1.3 французский язык

Порядок слов простого предложения. Сложное предложение: сложносочиненное и сложноподчиненное предложения. Употребление личных форм глаголов в активном залоге. Согласование времен. Пассивная форма глагола. Возвратные глаголы в значении пассивной формы. Конструкции с инфинитивом: avoir a +infinitive; etre a +infinitive; laisser+infinitive; faire+infinitive. Неличные формы глагола: инфинитив настоящего и прошедшего времени; инфинитив. Употребляемый с предлогами; инфинитивный оборот. Причастие. Абсолютный причастный оборот. Условное наклонение. Сослагательное наклонение. Степени сравнения

прилагательных и наречий. Местоимения: личные, относительные, указательные; местоимения среднего рода *le*, местоимения-наречия *en* и *у*.

2. Правила написания аннотации (абстракта) (определение, структура, клише, используемые в аннотации).

3. Правила написания реферата к статье (определение, структура, клише, используемые для написания реферата).

4. Презентация (определение, структура, используемые клише).

**Теоретические вопросы для проведения промежуточной аттестации обучающихся
(английский, немецкий, французский языки)
к экзамену:**

1. Правила составления докладов и подготовки устных сообщений.
2. Классификация видов чтения и их краткая характеристика.
3. Понятие перевода; эквивалент и аналог; переводческие трансформации; компенсация потерь при переводе; контекстуальные замены; многозначность слов; совпадение и расхождение интернациональных слов («ложные друзья переводчика»).

**7.4.2. Практические задания для проведения промежуточной аттестации обучающихся
(английский, немецкий, французский языки) к зачету:**

1. Выполнить письменный перевод научного текста по направленности (профилю) подготовки на языке обучения объемом 15 000 знаков, приложить словарь терминов, встречающихся в переводимом тексте (титальный лист оформить по образцу - см. приложение № 3).
2. Написать аннотацию (абстракт) к статье, соответствующей (-го) направленности (профиля) подготовки.
3. Написать реферат к статье, соответствующей (-го) направленности (профиля) подготовки.
4. Сделать презентацию по теме исследования.

**Практические задания для проведения промежуточной аттестации обучающихся
(английский, немецкий, французский языки) к экзамену:**

1. Сделать доклад, сообщение по теме исследования (моя исследовательская работа) или составить реферат к статье, исследуемому материалу.
2. Ознакомительное чтение текста в соответствии с направленностью (профилем) подготовки.
3. Выполнить устный перевод оригинального текста объемом 150 000 знаков в соответствии с направленностью (профилем) подготовки.

7.5. Методические материалы, определяющие процедуры оценивания знаний, умений, навыков и (или) опыта деятельности, характеризующих этапы формирования компетенций

№ п/п	Контролируемые разделы дисциплины	Наименование оценочного средства
1-й раздел (Construction engineering/Die Technik und Bautechnologien /Technique et Technologie du batiment)		
1	1.1 Grammar/ Grammatikalische Übungen/ Grammaire	Разноуровневые задачи, тесты, теоретические вопросы для проведения промежуточной аттестации обучающихся, практические задания для проведения

		промежуточной аттестации обучающихся
2	1.2 Lexical exercises/ Lexikalische Übungen/ Exercices de lexique	Разноуровневые задачи, тесты, теоретические вопросы для проведения промежуточной аттестации обучающихся, практические задания для проведения промежуточной аттестации обучающихся
3	1.3 Reading and translating scientific texts/ Lesen Sie und übersetzen Sie den wissenschaftlichen Text/ Lecture et traduction des textes scientifiques	Разноуровневые задачи, тесты, теоретические вопросы для проведения промежуточной аттестации обучающихся, практические задания для проведения промежуточной аттестации обучающихся
4	1.4 Making a report/ Machen Sie den Vortrag/ Faire un exposé	Эссе, (реферат, доклад сообщение)
5	1.5 Writing (an abstract, a summary)/ Schreiben Sie eine kurze Inhaltsangabe/ Composer une annotation	Эссе, (реферат, доклад сообщение)
6	1.6 Making a presentation/ Machen Sie die Präsentation/ Faire une présentation	Презентация (задание творческого уровня)

8. Перечень основной и дополнительной литературы, необходимой для освоения дисциплины

№ п/п	Автор, название, место издания, издательство, год издания учебной и учебно-методической литературы	Количество Экземпляров / ЭБС*
Основная литература		
АНГЛИЙСКИЙ ЯЗЫК		
1	Английский язык для инженерных факультетов = English for Engineering Faculties [Электронный ресурс] : учебник / Л. Б. Кадулина, Л. Е. Лычковская, Е. Р. Менгардт, О. И. Тараканова. — Электрон. текстовые данные. — Томск : Томский государственный университет систем управления и радиоэлектроники, 2015. — 350 с. — 978-5-86889-689-7. — Режим доступа: http://www.iprbookshop.ru/72064.html	ЭБС «IPRBOOKS»
2	Английский язык для аспирантов [Электронный ресурс] : учебное пособие / Т. С. Бочкарева, Е. В. Дмитриева, Н. В. Иноземцева [и др.]. — Электрон. текстовые данные. — Оренбург : Оренбургский государственный университет, ЭБС АСВ, 2017. — 109 с. — 978-5-7410-1695-4. — Режим доступа: http://www.iprbookshop.ru/71263.html	ЭБС «IPRBOOKS»
3	Лычко, Л. Я. Английский язык для аспирантов. English for Post-Graduate Students [Электронный ресурс] : учебно-методическое пособие по английскому языку для аспирантов / Л. Я. Лычко, Н. А. Новоградская-Морская. — Электрон. текстовые данные. — Донецк : Донецкий государственный университет управления, 2016. — 158 с. — 2227-8397. — Режим доступа: http://www.iprbookshop.ru/62358.html	ЭБС «IPRBOOKS»
4	Сарян, Марина Арташевна. Английский язык для аспирантов различных научных направлений [Текст] : учебное пособие / М. А. Сарян ; М-во образования и науки Рос. Федерации, С.-Петерб. гос. архитектур.-строит. ун-т. - СПб. : [б. и.], 2018. - 278 с. : ил. - Библиогр.: с. 273. - ISBN 978-5-9227-0839-5	74 экз. НТБ СПБГАСУ
5	Митякина, О. В. Английский язык для делового общения. Экспресс-курс [Электронный ресурс] : учебное пособие для студентов всех форм обучения / О. В. Митякина, И. В. Шерина. — Электрон. текстовые данные. — Кемерово : Кемеровский технологический институт пищевой промышленности, 2014. — 90 с. — 978-5-89289-856-0. — Режим доступа: http://www.iprbookshop.ru/61258.html	ЭБС «IPRBOOKS»
НЕМЕЦКИЙ ЯЗЫК		
1	Практическая грамматика немецкого языка [Электронный ресурс] : учебное пособие для студентов высших учебных заведений всех специальностей / В. С. Григорьева, В. В. Зайцева, И. Е. Ильина, Е. К. Теплякова. — Электрон. текстовые данные. — Тамбов : Тамбовский	ЭБС «IPRBOOKS»

	государственный технический университет, ЭБС АСВ, 2014. — 96 с. — 2227-8397. — Режим доступа: http://www.iprbookshop.ru/64162.html	
2	Потёмина, Т. А. Немецкий язык для аспирантов. Адаптивный курс [Электронный ресурс] : практическое пособие / Т. А. Потёмина. — Электрон. текстовые данные. — Калининград : Балтийский федеральный университет им. Иммануила Канта, 2011. — 134 с. — 2227-8397. — Режим доступа: http://www.iprbookshop.ru/23807.html	ЭБС «IPRBOOKS»
3	Учебные задания по немецкому языку для аспирантов и соискателей [Электронный ресурс] / сост. С. Н. Денисов. — Электрон. текстовые данные. — Липецк : Липецкий государственный технический университет, ЭБС АСВ, 2013. — 26 с. — 2227-8397. — Режим доступа: http://www.iprbookshop.ru/55172.html	ЭБС «IPRBOOKS»
4	Колоскова, С. Е. Немецкий язык для магистрантов и аспирантов университетов Германия и Европа [Электронный ресурс] : учебное пособие / С. Е. Колоскова. — Электрон. текстовые данные. — Ростов-на-Дону : Южный федеральный университет, 2008. — 44 с. — 978-5-9275-0407-7. — Режим доступа: http://www.iprbookshop.ru/47030.html	ЭБС «IPRBOOKS»
5	Колоскова, С. Е. Немецкий язык для магистрантов и аспирантов университетов. Auslander in Deutschland – Vom Gastarbeiter zum Mitburger [Электронный ресурс] : учебное пособие / С. Е. Колоскова. — Электрон. текстовые данные. — Ростов-на-Дону : Южный федеральный университет, 2008. — 72 с. — 978-5-9275-0408-4. — Режим доступа: http://www.iprbookshop.ru/47029.html	ЭБС «IPRBOOKS»
ФРАНЦУЗСКИЙ ЯЗЫК		
1	Путилина, Л. В. Иностранный язык для аспирантов (французский язык) [Электронный ресурс] : учебное пособие / Л. В. Путилина. — Электрон. текстовые данные. — Оренбург : Оренбургский государственный университет, ЭБС АСВ, 2017. — 104 с. — 978-5-7410-1647-3. — Режим доступа: http://www.iprbookshop.ru/71274.html	ЭБС «IPRBOOKS»
2	Жаркова, Т. И. Французский язык [Электронный ресурс] : учебное пособие для аспирантов и соискателей / Т. И. Жаркова. — Электрон. текстовые данные. — Челябинск : Челябинский государственный институт культуры, 2005. — 154 с. — 2227-8397. — Режим доступа: http://www.iprbookshop.ru/56533.html	ЭБС «IPRBOOKS»
3	Ходькова, А. П. Французский язык. Лексико-грамматические трудности : учеб. пособие для вузов / А. П. Ходькова, М. С. Аль-Ради. — М. : Издательство Юрайт, 2019. — 191 с. — (Серия : Университеты России). — ISBN 978-5-534-09251-6. — Режим доступа : www.biblio-online.ru/book/B3FAC82B-8B9C-4622-A88E-3917B8996800 .	ЭБС «Юрайт»
4	Филатова, В. Н. Французский язык. Qu'est - ce qu'une économie? [Электронный ресурс] : учебное пособие / В. Н. Филатова, Е. В. Оленина ; под ред. Ю. В. Рябухина. — Электрон. текстовые данные. — СПб. : Университет ИТМО, Институт холода и биотехнологий, 2013. — 36 с. — 2227-8397. — Режим доступа: http://www.iprbookshop.ru/65360.html	ЭБС «IPRBOOKS»
5	Рябухина, Ю. В. Французский язык. L'art de réfrigération [Электронный ресурс] : учебное пособие / Ю. В. Рябухина, А. В. Сазонова. — Электрон. текстовые данные. — СПб. : Университет ИТМО, Институт холода и биотехнологий, 2013. — 53 с. — 2227-8397. — Режим доступа: http://www.iprbookshop.ru/65363.html	ЭБС «IPRBOOKS»
Дополнительная литература		
АНГЛИЙСКИЙ ЯЗЫК		
1	Скалабан, В. Ф. Английский язык для студентов технических вузов [Электронный ресурс] : основной курс. Учебное пособие / В. Ф. Скалабан ; под ред. С. А. Хоменко. — Электрон. текстовые данные. — Минск : Вышэйшая школа, 2009. — 368 с. — 978-985-06-1599-2. — Режим доступа: http://www.iprbookshop.ru/20053.html	ЭБС «IPRBOOKS»
2	Минакова, Т. В. Английский язык для аспирантов и соискателей [Электронный ресурс] : учебное пособие / Т. В. Минакова. — Электрон. текстовые данные. — Оренбург : Оренбургский государственный университет, ЭБС АСВ, 2005. — 105 с. — 2227-8397. — Режим доступа: http://www.iprbookshop.ru/50028.html	ЭБС «IPRBOOKS»
3	Симхович, В. А. Практическая грамматика английского языка = Practical English Grammar [Электронный ресурс] : учебное пособие / В. А. Симхович. — Электрон. текстовые данные. — Минск : Вышэйшая школа, 2014. — 328 с. — 978-985-06-	ЭБС «IPRBOOKS»

	2487-1. — Режим доступа: http://www.iprbookshop.ru/35529.html	
4	Турук, И. Ф. Практикум по обучению грамматическим основам чтения специального текста. Английский язык [Электронный ресурс] : учебное пособие / И. Ф. Турук. — Электрон. текстовые данные. — М. : Евразийский открытый институт, Московский государственный университет экономики, статистики и информатики, 2006. — 49 с. — 2227-8397. — Режим доступа: http://www.iprbookshop.ru/11221.html	ЭБС «IPRBOOKS»
НЕМЕЦКИЙ ЯЗЫК		
1	Зыблева, Д. В. Немецкий язык. Профессиональная лексика для инженеров = Deutsch. Fachlexik für Ingenieure [Электронный ресурс] : учебное пособие / Д. В. Зыблева. — Электрон. текстовые данные. — Минск : Вышэйшая школа, 2015. — 272 с. — 978-985-06-2606-6. — Режим доступа: http://www.iprbookshop.ru/48011.html	ЭБС «IPRBOOKS»
2	Фомина, З. Е. Лексикология современного немецкого языка [Электронный ресурс] : учебное пособие для аспирантов и студентов ПСПК / З. Е. Фомина, В. И. Чететка. — Электрон. текстовые данные. — Воронеж : Воронежский государственный архитектурно-строительный университет, ЭБС АСВ, 2015. — 133 с. — 978-5-89040-522-7. — Режим доступа: http://www.iprbookshop.ru/55005.html	ЭБС «IPRBOOKS»
3	Фомина, З. Е. Теоретическая грамматика немецкого языка [Электронный ресурс] : учебное пособие для аспирантов и студентов ПСПК / З. Е. Фомина, В. И. Чететка. — Электрон. текстовые данные. — Воронеж : Воронежский государственный архитектурно-строительный университет, ЭБС АСВ, 2015. — 112 с. — 978-5-89040-523-4. — Режим доступа: http://www.iprbookshop.ru/55032.html	ЭБС «IPRBOOKS»
4	Жаркова, Т. И. Немецкий язык [Электронный ресурс] : учебное пособие для аспирантов и соискателей / Т. И. Жаркова. — Электрон. текстовые данные. — Челябинск : Челябинский государственный институт культуры, 2007. — 127 с. — 2227-8397. — Режим доступа: http://www.iprbookshop.ru/56456.html	ЭБС «IPRBOOKS»
5	Санарова, Е. Г. Сборник упражнений по грамматике немецкого языка [Электронный ресурс] : учебное пособие / Е. Г. Санарова. — Электрон. текстовые данные. — Краснодар : Южный институт менеджмента, 2007. — 44 с. — 2227-8397. — Режим доступа: http://www.iprbookshop.ru/9591.html	ЭБС «IPRBOOKS»
6	Немецкий язык. Задание № 1 для аспирантов, соискателей и стажеров всех специальностей. Aspirantur [Текст] : методические указания / Федеральное агентство по образованию, С.-Петербург. гос. архитектур.-строит. ун-т, каф. иностр. яз. ; сост. Б. А. Дюбо, Л. А. Андреева ; рец. Е. М. Тренин. - СПб. : [б. и.], 2009. - 46 с.	НТБ СПбГАСУ Полнотекстовая база данных
7	Немецкий язык. Задание № 2 для аспирантов, соискателей и стажеров всех специальностей. Lebenslauf [Текст] : методические указания / Федеральное агентство по образованию, С.-Петербург. гос. архитектур.-строит. ун-т, каф. иностр. яз. ; сост. Б. А. Дюбо, Л. А. Андреева ; рец. Е. М. Тренин. - СПб. : [б. и.], 2009. - 57 с.	НТБ СПбГАСУ Полнотекстовая база данных
ФРАНЦУЗСКИЙ ЯЗЫК		
1	Миронова, М. В. Сборник упражнений по практике письменного перевода. Французский язык [Электронный ресурс] : учебное пособие / М. В. Миронова. — Электрон. текстовые данные. — М. : Московский педагогический государственный университет, 2016. — 112 с. — 978-5-4263-0365-2. — Режим доступа: http://www.iprbookshop.ru/70147.html	ЭБС «IPRBOOKS»
2	Монашева, Ю. А. Французский язык [Электронный ресурс] : сборник контрольных работ / Ю. А. Монашева. — Электрон. текстовые данные. — М. : Московский гуманитарный университет, 2016. — 17 с. — 978-5-906822-68-0. — Режим доступа: http://www.iprbookshop.ru/74711.html	ЭБС «IPRBOOKS»
3	Оленина, Е. В. Французский язык. Qu'est - ce qu'une écologie? [Электронный ресурс] : учебное пособие / Е. В. Оленина, В. Н. Филатова ; под ред. Ю. В. Рябухина. — Электрон. текстовые данные. — СПб. : Университет ИТМО, Институт холода и биотехнологий, 2013. — 49 с. — 2227-8397. — Режим доступа: http://www.iprbookshop.ru/65359.html	ЭБС «IPRBOOKS»
4	Груенко, С. Е. Практическая грамматика французского языка [Электронный ресурс] : учебное пособие / С. Е. Груенко. — Электрон. текстовые данные. — Омск : Омский государственный институт сервиса, Омский государственный технический университет, 2015. — 118 с. — 978-5-93252-352-0. — Режим доступа: http://www.iprbookshop.ru/32791.html	ЭБС «IPRBOOKS»
5	Николаева, Е. А. Французский язык [Электронный ресурс] : учебное пособие по курсу "Страноведение" / Е. А. Николаева. — Электрон. текстовые данные. — СПб. : Издательство СПбКО, 2010. — 176 с. — 978-5-903983-11-7. — Режим доступа: http://www.iprbookshop.ru/11262.html	ЭБС «IPRBOOKS»

9. Перечень ресурсов информационно-телекоммуникационной сети «Интернет», необходимых для освоения дисциплины

Наименование ресурса сети «Интернет»	Электронный адрес ресурса
Электронно-библиотечная система компании PROQUEST. Мульти-дисциплинарный ресурс - <u>The Materials Science & Engineering Database</u>	https://search.proquest.com/?accountid=193958
Электронно-библиотечная система PROQUEST «ProQuest Ebook Science and Technology», включающая современные профессиональные базы данных (Birkhaeuser, Elsevier, Emerald, IOS Press, MIT Press, Cambridge University Press, Taylor & Francis, Wiley, World Scientific Publishing и др.).	https://ebookcentral.proquest.com/lib/spsuace-ebooks/home.action
Реферативная и справочная база данных рецензируемой литературы Scopus	https://www.scopus.com
Политематическая реферативно-библиографическая и наукометрическая (библиометрическая) база данных Web of Science	https://apps.webofknowledge.com
Словарь МУЛЬГИТРАН.	http://www.multitran.ru/c/m.exe?a=1
Словарь Lingvo online.	http://www.lingvo.ua/ru
База данных Oxford Journals Оксфордская открытая инициатива включает полный и факультативный открытый доступ к более, чем 100 журналам, выбранным из каждой предметной области -	https://academic.oup.com/journals/pages/social_sciences
On line словарь и тезаурус Cambridge Dictionary	https://dictionary.cambridge.org/ru/

10. Методические указания для обучающихся по освоению дисциплины

1. В целях совершенствования умений чтения на иностранном языке необходимо проводить работу по овладению видами чтения с различной степенью полноты и точности понимания: *Просмотровое чтение* имеет целью ознакомление с тематикой текста и предполагает умение на основе извлеченной информации кратко охарактеризовать текст с точки зрения поставленной проблемы. *Ознакомительное чтение* характеризуется умением проследить развитие темы и общую линию аргументации автора, понять в целом не менее 70% основной информации. *Изучающее чтение* предполагает точное и полное понимание содержания текста.
2. Умения аудирования и говорения необходимо развивать во взаимодействии с умением чтения и проводить работу по развитию навыков монологической речи на уровне самостоятельно подготовленного и неподготовленного высказывания по темам направленности (профилю) подготовки и по диссертационной работе (в форме сообщения, информации, доклада), а также по развитию навыков диалогической речи, позволяющим принимать участие в обсуждении вопросов, связанных с его научной работой и направленностью (профилем) подготовки.
3. Для формирования некоторых базовых умений перевода необходимо проводить работу с

- учетом особенностей научного функционального стиля, а также по теории перевода: понятие перевода; эквивалент и аналог; переводческие трансформации; компенсация потерь при переводе; контекстуальные замены; многозначность слов; словарное и контекстное значение слова; совпадение и расхождение значений интернациональных слов («ложные друзья» переводчика) и т.п.
4. Необходимо формировать коммуникативные умения письменной формы общения, а именно: умение составить план или конспект к прочитанному, изложить содержание прочитанного в письменном виде (в том числе в форме резюме, реферата и аннотации), написать доклад и сообщение по теме направленности (профиля) подготовки аспиранта (соискателя) и т.п.
 5. Для совершенствования произносительных навыков рекомендуется чтение вслух и устные высказывания. Первостепенное значение придается смысловозначительным факторам:
 - интонационному оформлению предложения (деление на интонационно смысловые группы-синтагмы, правильная расстановка фразового и в том числе логического ударения, мелодия, паузация);
 - словесному ударению (в двусложных и в многосложных словах, в том числе в производных и в сложных словах; перенос ударения при конверсии);
 - противопоставлению долготы и краткости, закрытости и открытости гласных звуков, назализации гласных (для французского языка), звонкости (для английского языка) и глухости конечных согласных (для немецкого языка). Работа над произношением ведется как на материале текстов для чтения, так и на специальных фонетических упражнениях и лабораторных работах.
 6. Обучающемуся необходимо вести рабочий словарь терминов и слов, которые имеют свои оттенки значений в изучаемом подъязыке.
 7. В целях углубления и систематизации знаний грамматического материала, необходимого для чтения и перевода научной литературы по направленности (профилю) подготовки необходимо основное внимание уделить средствам выражения и распознавания главных членов предложения, определению границ членов предложения (синтаксическое членение предложения); сложным синтаксическим конструкциям, типичным для стиля научной речи: оборотам на основе неличных глагольных форм, пассивным конструкциям, многоэлементным определениям (атрибутивным комплексам), усеченным грамматическим конструкциям (бессоюзным придаточным, эллиптическим предложениям и т.п.); эмфатическим и инверсионным структурам; средствам выражения смыслового (логического) центра предложения и модальности. Первостепенное значение имеет овладение особенностями и приемами перевода указанных явлений. При развитии навыков устной речи особое внимание уделяется порядку слов как в аспекте коммуникативных типов предложений, так и внутри повествовательного предложения; употреблению строевых грамматических элементов (местоимений, вспомогательных глаголов, наречий, предлогов, союзов); глагольным формам, типичным для устной речи; степеням сравнения прилагательных и наречий; средствам выражения модальности.
 8. Требования к литературе:
 - Литература должна быть современной (не ранее 2013 г.).
 - Тематически связанной с темой исследования, не иметь русского варианта перевода.
 - Отбор материала осуществляется обучающимся с учетом значимости этого материала для научной работы, согласовывается с научным руководителем и визируется.

Рекомендации по выполнению перевода технических текстов

Письменный перевод предполагает полное и точное понимание содержания текста. Оцениваются следующие параметры: общая адекватность перевода (отсутствие смысловых искажений); соответствие контекстуальных замен и переводческих трансформаций научному тексту-источнику.

Требования к переводу:

- Перевод должен передавать слова оригинала;
- Перевод должен передавать мысли оригинала;
- Перевод должен читаться как оригинал;
- Перевод должен отражать стиль оригинала.

Технический перевод – это перевод, используемый для обмена специальной научно-технической информацией между людьми, говорящими на разных языках. При переводе технических текстов требуется понимание специфики терминологии как в английском, так и в русском варианте. Необходимо не просто хорошо знать оба языка, но и хорошо разбираться в предмете, иметь достаточно глубокое знание иностранного языка, а также владеть техническими знаниями (которые приобретаются в процессе обучения в вузе, на производстве и т.д.).

Рекомендуемая последовательность работы над текстом:

Первый этап

1. Прочитайте весь текст (абзац, параграф, главу) до конца, обратите особое внимание на заголовок, и постарайтесь понять его общее содержание.
2. Приступите к переводу предложений. Прочитайте предложение и определите, простое оно или сложное. Если предложение сложное, разберите его на отдельные предложения (сложносочиненное – на простые, сложноподчиненное – на главное и придаточное). Найдите обороты с неличными формами глагола.
3. В простом предложении найдите сначала группу сказуемого (по личной форме глагола), по ней определите группу подлежащего и группу дополнения.
4. Опираясь на знакомые слова, приступите к переводу в таком порядке: группа подлежащего, группа сказуемого, группа дополнения, обстоятельства.
5. Выделите незнакомые слова и определите, какой частью речи они являются. Обращайте внимание на суффиксы и префиксы этих слов. Для определения их значения применяйте языковую догадку, но проверяйте себя с помощью словаря. Прочитайте все значения слова, приведенные в словарной статье, и выберите наиболее подходящее. При работе со словарем используйте имеющиеся в нем приложения. Выпишите незнакомые слова, приведите и дословно.

Второй этап

1. Приступите к переводу текста.
2. Осуществляйте запись перевода.
3. Проверяйте соответствие каждой фразы перевода оригиналу.
4. Отредактируйте перевод без обращения к иностранному тексту. Освободите текст перевода от несвойственных русскому языку выражений и оборотов.
5. Перепишите готовый перевод.

Формирование и совершенствование навыков перевода с английского языка на русский и наоборот возможно при глубоком и детальном изучении грамматических явлений исходного языка (язык оригинала, с которого делается перевод) и знания основ переводящего языка (язык, на который делается перевод).

10.1 Электронная информационно-образовательная среда.

Портал дистанционного обучения СПбГАСУ. Postgraduate course (курс для аспирантов). Данный курс нацелен на достижение уровня владения иностранным языком, позволяющего обучающимся вести профессиональную деятельность в иноязычной среде, правильно использовать его во всех видах речевой коммуникации, в научной сфере в форме устного и письменного общения, свободно читать оригинальную литературу на английском языке в соответствующей отрасли знаний. В данном курсе размещены справочные материалы по грамматике, рекомендации по аннотированию и реферированию текстов и статей, электронная библиотека оригинальной литературы по направленности (профилю) подготовки, а также полезная информация для подготовки сообщения по учебно-исследовательской или научной работе. В рамках данного курса у обучающихся есть возможность отправлять выполненные задания дистанционно и взаимодействовать с преподавателем и др.

11. Перечень информационных технологий, используемых при осуществлении образовательного процесса по дисциплине, включая перечень программного обеспечения и информационных справочных систем

1. Проведение практических занятий с использованием презентационного материала (применение мультимедийных технологий);
2. Изучение отдельных тем с использованием системы дистанционного обучения Moodle;

3. Работа с ресурсами информационно-телекоммуникационной сети «Интернет» (при необходимости):

- электронными библиотечными системами;
- современными профессиональными базами данных (в том числе международными реферативными базами данных научных изданий);
- информационно-правовыми системами;
- иными информационно-справочными системами и ресурсами информационно-телекоммуникационной сети «Интернет»;

4. Работа с ресурсами локальной сети организации (при необходимости):

- информационно-правовыми системами Консультант и Гарант;
- информационно-правовой базой данных «Кодекс»;

5. Стандартное программное обеспечение персонального компьютера: операционная система Windows; пакет программ Microsoft Office (MS Word, MS Excel, MS PowerPoint); Adobe Acrobat Reader).

12. Описание материально-технической базы, необходимой для осуществления образовательного процесса по дисциплине

Кабинет иностранного языка (лингфонный кабинет) для проведения занятий лекционного типа, занятий семинарского типа, курсового проектирования (выполнения курсовых работ), групповых и индивидуальных консультаций, текущего контроля и промежуточной аттестации	Комплект мультимедийного оборудования (экран, проектор, аудио-система, ноутбук); персональные компьютеры укомплектованные наушниками (процессор Intel Core i3-6300 3.80GHz, диск ST1000DX001-1NS162 объемом 931.5 GB, память 8GB Upgrade available) с доступом к сети «Интернет» и обеспечением доступа к электронной информационно-образовательной среде организации; электронные учебники «In Company (2,3 уровень)». Комплект учебной мебели.
Учебная аудитория для проведения занятий лекционного типа, занятий семинарского типа, курсового проектирования (выполнения курсовых работ), групповых и индивидуальных консультаций, текущего контроля и промежуточной аттестации	Комплект мультимедийного оборудования (персональный компьютер с доступом к сети «Интернет» и обеспечением доступа к электронной информационно-образовательной среде организации, мультимедийный проектор, экран, аудиосистема); доска маркерная белая эмалевая. Комплект учебной мебели.
Учебная аудитория для проведения занятий лекционного типа, занятий семинарского типа, курсового проектирования (выполнения курсовых работ), групповых и индивидуальных консультаций, текущего контроля и промежуточной аттестации	Учебная аудитория: белая эмалевая (маркерная) доска. Комплект учебной мебели.
Помещения для самостоятельной работы обучающихся	Рабочие места с ПК (стол компьютерный, системный блок, монитор, клавиатура, мышь) с доступом к сети «Интернет» и обеспечением доступа к электронной информационно-образовательной среде организации и электронным библиотечным системам.

Рабочая программа составлена в соответствии с ФГОС ВО по направлению подготовки 08.06.01 – Техника и технологии строительства по направленности (профилю) образовательной программы: Водоснабжение, канализация, строительные системы охраны водных ресурсов

Программу составил:

 _____, к.филол.н., доцент Сарян Марина Арташевна

Программа обсуждена и рекомендована на заседании кафедры инженерной экологии «03» мая 2018 г., протокол № 8.

Заведующий кафедрой инженерной экологии

Процуто М. В. 

Программа одобрена на заседании учебно-методической комиссии факультета инженерной экологии и городского хозяйства по направлению подготовки 08.06.01 – Техника и технологии строительства по направленности (профилю) образовательной программы: Водоснабжение, канализация, строительные системы охраны водных ресурсов

«27» мая 2018 г., протокол № 8

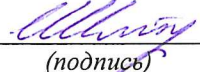
Председатель УМК 
(подпись)

Шестеров Е.А.

Утверждено на заседании
учебно-методического совета
протокол № 10 от 17 июня 2015

Председатель УМС  И.Р. Луговская

Особые условия для обучения инвалидов и лиц с ограниченными возможностями

Оборудование специальных учебных мест в учебных помещениях Университета предполагает увеличение размера зоны на одно место с учетом подъезда и разворота кресла-коляски, увеличения ширины прохода между рядами столов, замену двухместных столов на одноместные.

Для обучающихся с нарушениями зрения и слуха в стандартной аудитории отводятся первые столы в ряду у окна и в среднем ряду, а для обучающихся, передвигающихся в кресле-коляске, выделяются 1-2 первых стола в ряду у дверного проема.

При обучении инвалидов и лиц с нарушением зрения используются следующие ресурсы: компьютерная техника, электронные лупы, видеоувеличители, программы невидимого доступа к информации, программы-синтезаторы речи и другие технические средства приема-передачи учебной информации в доступных формах для обучающихся с нарушениями зрения.

При обучении инвалидов и лиц с нарушением слуха используется звукоусиливающая аппаратура, мультимедийные средства и другие технические средства приема-передачи учебной информации в доступных для обучающихся формах.

При обучении инвалидов и лиц с нарушениями опорно-двигательного аппарата используются альтернативные устройства ввода информации и другие технические средства приема-передачи учебной информации в доступных для них формах.

С учетом особых потребностей инвалидов и обучающихся с ограниченными возможностями здоровья учебные материалы предоставляются в электронном виде.

МЕТОДИЧЕСКИЕ УКАЗАНИЯ ДЛЯ ОБУЧАЮЩИХСЯ

1. Методические указания для обучающегося по освоению дисциплины

Для формирования четкого представления об объеме и характере знаний и умений, которыми надо будет овладеть по дисциплине в самом начале учебного курса обучающийся должен ознакомиться с учебно-методической документацией:

- рабочей программой дисциплины: с целями и задачами дисциплины, ее связями с другими дисциплинами образовательной программы, перечнем знаний и умений, которыми в процессе освоения дисциплины должен владеть обучающийся,
- порядком проведения текущего контроля успеваемости и промежуточной аттестации;
- графиком консультаций преподавателей кафедры.

Систематическое выполнение учебной работы на занятиях лекционных и семинарских типов, а также выполнение самостоятельной работы позволит успешно освоить дисциплину.

Кроме того, для успешного овладения дисциплиной необходимо выполнять следующие требования:

- посещать все практические занятия, поскольку весь тематический материал взаимосвязан между собой;
- все рассматриваемые на практических занятиях темы и вопросы обязательно фиксировать (либо на бумажных, либо на машинных носителях информации);
- обязательно выполнять все домашние задания, получаемые на лекциях или практических занятиях;
- проявлять активность на интерактивных лекциях и практических занятиях, а также при подготовке к ним. Необходимо помнить, что конечный результат овладения содержанием дисциплины необходим, в первую очередь, самому обучающемуся;
- в случаях пропуска занятий по каким-либо причинам, необходимо обязательно самостоятельно изучать соответствующий материал.

1.1. В процессе занятий семинарского типа:

Цель выполнения практических заданий по дисциплине «Иностранный язык» – приобретение практических навыков и умений:

- навыков подготовленной и неподготовленной монологической речи на иностранном языке;
- с навыков диалогической речи в ситуациях научного, профессионального и бытового общения в пределах изученного языкового материала и в соответствии направленностью (профилем) подготовки;
- умения делать резюме, сообщение, доклад на иностранном языке на темы, связанные с научной работой обучающегося;
- умения понимать на слух оригинальную монологическую и диалогическую речь по направленности (профилю) подготовки опираясь на изученный языковой материал, фоновые страноведческие и профессиональные знания, навыки языковой и контекстуальной догадки.
- умения читать, понимать и использовать в своей научной работе оригинальную научную литературу по направленности (профилю) подготовки;
- навыков всех видов чтения (изучающее, ознакомительное, просмотровое);
- умения составить план (конспект) прочитанного, изложить содержание прочитанного в форме резюме;
- навыков письменной речи: формирование умения написать сообщение или доклад по темам проводимого исследования;
- навыков реферирования и аннотирования оригинальной научной литературы по направленности (профилю) подготовки;
- умения осуществлять презентацию текстового материала профессиональной направленности.

Выполнение практических заданий требует от обучающегося предварительного изучения учебной и научной литературы и прочих информационных источников, в том числе периодических изданий и Интернет-ресурсов.

Перечень тем практических занятий представлен в нижеприведенной таблице.

Таблица 1 – Содержание практических занятий по темам дисциплины и самостоятельная работа обучающегося по дисциплине «Иностранный язык»

Название темы учебной дисциплины	Содержание темы дисциплины в компетенциях	Содержание практического занятия	Самостоятельная работа обучающегося (формы контроля)
1-й раздел (Construction engineering/Die Technik und Bautechnologien /Technique et Technologie du batiment)			
1. 1.1 Grammar/ Grammatikalische Übungen/ Grammaire	УК-4 УК-6	Групповая работа, индивидуальные задания, выполнение упражнений, построенных на повторении наиболее частотных в технических текстах грамматических структур с неличными формами глаголов, условными предложениями различных типов, способствуют закреплению полученных ранее знаний по грамматике иностранного языка.	Выполнение упражнений по грамматике.
2. 1.2 Lexical exercises/ Lexikalische Übungen/ Exercices de lexique	УК-4 УК-6	Групповая работа, индивидуальные задания, выполнение упражнений на закрепление тематической и терминологической лексики в рамках профессиональной тематики.	Выполнение упражнений на закрепление лексического минимума.
3. 1.3 Reading and translating scientific texts/ Lesen Sie und übersetzen Sie den wissenschaftlichen Text/ Lecture et traduction des textes scientifiques	УК-3 УК-4 УК-6 ОПК-2	Чтение и перевод научных текстов по специальности (чтение с извлечением полной, частичной информации, ознакомительное чтение и т.д.).	Предоставление оригинального научного материала в объеме 150 тыс. знаков, подготовка чтения и устного перевода. Выполнение письменного перевода текста по направленности (профилю) подготовки объемом 15 тыс. знаков.
4. 1.4 Making a report/	УК-3	Составление резюме,	Сообщение по теме

	Machen Sie den Vortrag/ Faire un exposé	УК-4 УК-6 ОПК-2 ОПК-5	сообщения, доклада на иностранном языке на темы, связанные с научной работой обучающегося.	исследования. (My research work).
5.	1.5 Writing (an abstract, a summary)/ Schreiben Sie eine kurze Inhaltsangabe/ Composer une annotation	УК-3 ОПК-2 ОПК-5	Написание реферата и аннотации оригинальной научной литературы по специальности.	Эссе (реферат, доклад, сообщение) и аннотация к научной статье, связанной с темой исследования.
6.	1.6 Making a presentation/ Machen Sie die Präsentation/ Faire une présentation	УК-3 ОПК-2 ОПК-5	Выполнение презентации текстового материала профессиональной направленности.	Презентация материала на языке обучения с учетом его информативности, соответствия научно-техническим достижениям и профессиональной направленности.

Приведенная таблица является указателем для обучающегося: для получения зачета/допуска к экзамену необходимо выполнение указанных заданий в соответствующем виде.

Обучающимся, пропустившим занятия (независимо от причин), не имеющим письменного решения задач или не подготовившимся к данному занятию, рекомендуется не позже, чем в 2 - недельный срок явиться на консультацию к преподавателю и отчитаться по теме.

1.2. В процессе выполнения самостоятельной работы:

Под самостоятельной работой обучающихся понимается планируемая работа обучающихся, направленная на формирование указанных компетенций, выполняемая во внеаудиторное время по заданию и при методическом руководстве преподавателя, без его непосредственного участия.

Цель самостоятельной работы по дисциплине «Иностранный язык» – закрепить теоретические знания и практические навыки всех видов речевой деятельности: грамматики, лексики, чтения и говорения.

Самостоятельная работа является неотъемлемой и важнейшей частью работы обучающихся, которая основана на более подробной проработке и анализе информации в изучаемой области. Поиск ответов на вопросы для самостоятельной работы в некоторых случаях предполагает не только изучение основной учебной литературы по дисциплине, но и привлечение дополнительной литературы по смежным дисциплинам, а также использование ресурсов сети Интернет. Ответы на вопросы для самостоятельной работы готовятся обучающимися самостоятельно и проверяются преподавателем на практических занятиях в ходе устного опроса, а также при проведении контрольных работ, текущего тестирования.

Самостоятельная работа предполагает написание эссе или реферата; разработку и решение задачи; поиск информации по теме; творческое задание; подготовку к тестированию.

Формы самостоятельной работы обучающегося по темам дисциплины представлены в Таблице 1 данных методических указаний.

Самостоятельная работа требует от обучающегося предварительного изучения литературы и прочих информационных источников, в том числе периодических изданий и Интернет-ресурсов.

Образец оформления титульного листа письменного перевода научного материала

Федеральное государственное бюджетное образовательное
учреждение высшего образования

САНКТ-ПЕТЕРБУРГСКИЙ ГОСУДАРСТВЕННЫЙ
АРХИТЕКТУРНО-СТРОИТЕЛЬНЫЙ УНИВЕРСИТЕТ

Кафедра _____

Утверждаю:

« ____ » _____ 201__ г.

**ПИСЬМЕННЫЙ ПЕРЕВОД НАУЧНОГО ТЕКСТА ПО СПЕЦИАЛЬНОСТИ
аспиранта**

(ФИО аспиранта)

по направлению _____
(шифр и наименование направления)

по направленности _____
(наименование направленности)

НАЗВАНИЕ ИСТОЧНИКА: _____

АВТОР ИСТОЧНИКА: _____

ИЗДАТЕЛЬСТВО: _____

ГОД ИЗДАНИЯ: _____ КОЛИЧЕСТВО СТРАНИЦ: _____

Преподаватель кафедры _____ ФИО
(подпись)

Заведующий кафедрой _____ ФИО
(подпись)

Санкт-Петербург
20__

Образец оформления титульного листа оригинального научного материала

Федеральное государственное бюджетное образовательное
учреждение высшего образования

САНКТ-ПЕТЕРБУРГСКИЙ ГОСУДАРСТВЕННЫЙ
АРХИТЕКТУРНО-СТРОИТЕЛЬНЫЙ УНИВЕРСИТЕТ

Кафедра _____

Утверждаю:

« ____ » _____ 201__ г.

ОРИГИНАЛЬНЫЙ НАУЧНЫЙ МАТЕРИАЛ аспиранта

(ФИО аспиранта)

по направлению

(шифр и наименование направления)

по направленности

(наименование направленности)

НАЗВАНИЕ ИСТОЧНИКА: _____

АВТОР ИСТОЧНИКА: _____

ИЗДАТЕЛЬСТВО: _____

ГОД ИЗДАНИЯ: _____ КОЛИЧЕСТВО СТРАНИЦ: _____

Преподаватель кафедры _____ ФИО
(подпись)

Заведующий кафедрой _____ ФИО
(подпись)

Санкт-Петербург
20__



Федеральное государственное бюджетное образовательное учреждение
высшего образования

САНКТ-ПЕТЕРБУРГСКИЙ ГОСУДАРСТВЕННЫЙ
АРХИТЕКТУРНО-СТРОИТЕЛЬНЫЙ УНИВЕРСИТЕТ

Кафедра русского языка

«УТВЕРЖДАЮ»

Декан факультета
инженерной экологии и городского хозяйства

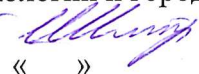
 Шестеров Е.А.
«__» _____ 20__ г.

БЛОК 1
ДИСЦИПЛИНЫ (МОДУЛИ)
РАБОЧАЯ ПРОГРАММА ДИСЦИПЛИНЫ

Б1.Б.01 ИНОСТРАННЫЙ ЯЗЫК

Направление подготовки: 08.06.01 Техника и технологии строительства

Направленность (профиль) образовательной программы: Теплоснабжение, вентиляция,
кондиционирование воздуха, газоснабжение и освещение

Форма обучения – очная, заочная

Санкт-Петербург

2018

1. Название дисциплины _иностранный язык

Цели и задачи дисциплины Данная программа нацелена на достижение уровня владения русским языком, позволяющего обучающимся вести научные исследования, представлять полученные результаты научно-исследовательской деятельности, правильно используя его во всех видах речевой коммуникации, в научной, профессионально-деловой сферах общения в устной и письменной форме. Практическое владение русским языком в рамках данной программы формирует и совершенствует базовые компетенции для использования современных методов и технологий научной коммуникации на русском языке.

Целями освоения дисциплины являются:

- умение преобразовывать лексические единицы в осмысленное высказывание, а также формирование способности применения лексико-грамматических структур в процессе выражения и восприятия суждений в устной и письменных формах;
- свободное чтение оригинальной научной литературы на русском языке в соответствующей отрасли знаний;
- оформление извлеченной из иностранных источников информации в виде перевода, аннотации, резюме, реферата;
- реферирование и аннотирование на русском языке оригинальных текстов и статей из различных источников, включая интернет-ресурсы, связанных с научной работой обучающихся;
- ведение беседы по специальности и проблемам диссертационного исследования на русском языке;
- формирование способности к восприятию текстов в сфере профессиональной деятельности, умение оперировать общенаучной и специальной лексикой русского языка, анализировать, критически переосмысливать и трансформировать полученную информацию в соответствии с целями коммуникации;
- осуществлять презентацию научно-исследовательской работы и ее отдельных частей с использованием лексико-структурных единиц русского языка разных уровней.

Задачами освоения дисциплины являются:

в говорении

- формирование навыков подготовленной и неподготовленной монологической речи на русском языке;
- совершенствование навыков диалогической речи в ситуациях научного, профессионального и бытового общения в пределах изученного языкового материала и в соответствии со специальностью обучающегося;
- формирование умения составлять резюме, делать сообщение, создавать доклад, презентацию на русском языке на темы, связанные с научной работой обучающегося;

в аудировании

- формирование умения понимать на слух оригинальную монологическую и диалогическую речь по специальности, опираясь на изученный языковой материал, фоновые страноведческие и профессиональные знания, навыки языковой и контекстуальной догадки.

в чтении

- формирование умения читать, понимать и использовать в своей научной работе оригинальную научную литературу по специальности из разных источников;
- совершенствование владения всеми видами чтения (изучающее, ознакомительное, просмотровое);

в письменной речи

- формирование умения составить план (конспект) прочитанного, изложить содержание прочитанного в форме резюме;

- совершенствование навыков письменной речи: формирование умения написать сообщение или доклад по темам проводимого исследования;
- развитие и совершенствование навыков реферирования и аннотирования оригинальной научной литературы по специальности;
- формирование умения осуществлять презентацию текстового материала профессиональной направленности.

2. Перечень планируемых результатов обучения по дисциплине (модулю), соотнесенных с планируемыми результатами освоения образовательной программы

	Код компетенции по ФГОС	Основные показатели освоения (показатели достижения результата)
Готовность участвовать в работе российских и международных исследовательских коллективов по решению научных и научно-образовательных задач	УК-3	Знать - профессионально ориентированную терминологическую лексику и лексико-структурные особенности научного стиля речи.
		Уметь – участвовать в диалоге на профессионально-научные и профессионально-деловые темы.
		Владеть - навыками использования языковых конструкций, типичных для общения в сфере актуальных исследований и научно-образовательных проблем.
Готовность использовать современные методы и технологии научной коммуникации на государственном и иностранном языках	УК-4	Знать – современные методы и технологии научной коммуникации на русском языке
		Уметь – использовать современные методы дистанционной коммуникации (участие в веб-семинарах, международных дистанционных конференциях)
		Владеть – навыками научной коммуникации с использованием стилистических особенностей русского языка (научный стиль речи) на научных конференциях
Способность планировать и решать задачи собственного профессионального и личностного развития	УК-6	Знать – способы поиска материала для изучения актуального международного опыта по проблемам исследований.
		Уметь - ориентировать в современной научной литературе по направлению исследования. Структурировать результаты научных исследований в соответствии с формой их представления.
		Владеть – навыками самостоятельного поиска научной информации по написанию исследовательской работы.
Владение культурой научного исследования в области строительства, в том числе с	ОПК-2	Знать - пути поисков информации в различных источниках с использованием современных технических и

использованием новейших информационно-коммуникативных технологий.		информационных возможностей.
		Уметь – излагать научную информацию, участвуя в обсуждении актуальных научных проблем в рамках языковых этических норм.
		Владеть - навыками работы в дистанционных образовательных платформах.
Способность профессионально излагать результаты своих исследований и представлять их в виде научных публикаций и презентаций.	ОПК-5	Знать – лексические и грамматические способы выражения оценочной модальности, языковые формы выражения собственного мнения с элементами оценки в соответствии с этическими нормами общения.
		Уметь – анализировать и оценивать устные выступления, рецензировать работы других специалистов, используя корректные структурно-языковые средства аргументации.
		Владеть – навыками критического анализа результатов научных исследований и разработок, выполненных другими специалистами в определенной области знания.

3. Указание места дисциплины (модуля) в структуре образовательной программы

3.1. Дисциплина «иностранный язык» относится к базовой части Блока 1 «Дисциплины (Модули)» учебного плана основной профессиональной образовательной программы.

3.2. Для изучения данной дисциплины необходимы следующие знания, умения и навыки, формируемые предшествующими дисциплинами:

Для изучения данной дисциплины необходимы знания, умения и навыки, приобретенные при обучении в бакалавриате и (или) в магистратуре, которые послужат опорой для совершенствования и дальнейшего развития компетенций, формируемых в процессе освоения данной образовательной программы.

Требования к основным знаниям, умениям и владениям обучающихся:

Для освоения дисциплины «название» необходимо:

знать:

- грамматическую систему русского языка и основные лексико-грамматические структуры, характерные для общепрофессиональной устной и письменной речи;
- базовую лексику, а также основную терминологию своей специальности;
- основы письменной научной и деловой речи;

уметь:

- читать и понимать специальную литературу по широкому профилю специальности;
- понимать устную (монологическую и диалогическую) речь на общенаучные, общетехнические темы;
- оформлять извлеченную из русскоязычных и иностранных источников информацию в виде, резюме, реферата;
- вести беседу на общетехнические и профессионально-деловые темы;

владеть:

- грамматическим минимумом вузовского курса по иностранному языку, необходимого для чтения и перевода оригинальной литературы на русском и иностранном языке;
- всеми видами речевой деятельности (говорение, чтение, аудирование, письмо);
- навыками чтения аутентичных текстов научного стиля разных жанров (монографии, научные статьи, тезисы).

3.3. Перечень последующих учебных дисциплин, для которых необходимы знания, умения и навыки, формируемые данной учебной дисциплиной: «Теория и методология организации и проведения научных исследований», «Актуальные проблемы современного зодчества», «Научно-исследовательская деятельность», «Подготовка научно-квалификационной работы (диссертации) на соискание ученой степени кандидата наук».

4. Объем дисциплины в зачетных единицах с указанием количества академических или астрономических часов, выделенных на контактную работу обучающихся с преподавателем (по видам учебных занятий) и на самостоятельную работу обучающихся

Очная форма обучения

Вид учебной работы	Всего часов	Семестры	
		1	2
Контактная работа (по учебным занятиям)	57	38	19
в т.ч. лекции	-	-	-
практические занятия (ПЗ)	-	38	19
лабораторные занятия (ЛЗ)	-	-	-
др. виды аудиторных занятий	-	-	-
Самостоятельная работа (СР)	24	16	8
в т.ч. курсовой проект (работа)	-	-	-
расчетно-графические работы	-	-	-
реферат	-	-	-
др. виды самостоятельных работ	-	16	8
Форма промежуточного контроля (зачет, экзамен)	27	Зачет с оценкой	Экзамен (27)
Общая трудоемкость дисциплины	-	-	-
часы:	108	54	54
зачетные единицы:	3	-	-

Заочная форма обучения

Вид учебной работы	Всего часов	Курсы	
		1 Зимняя сессия	1 Летняя сессия
Контактная работа (по учебным занятиям)	57	38	19
в т.ч. лекции	-	-	-
практические занятия (ПЗ)	-	38	19
лабораторные занятия (ЛЗ)	-	-	-
др. виды аудиторных занятий	-	-	-
Самостоятельная работа (СР)	38	12	26
в т.ч. курсовой проект (работа)	-	-	-
расчетно-графические работы	-	-	-

реферат	-	-	-
др. виды самостоятельных работ	-	12	26
Форма промежуточного контроля (зачет, экзамен)	13	Зачет с оценкой (4)	Экзамен (9)
Общая трудоемкость дисциплины	-	-	-
часы:	108	54	54
зачетные единицы:	3	-	-

5. Содержание дисциплины, структурированное по темам (разделам) с указанием отведенного на них количества академических или астрономических часов и видов учебных занятий

5.1. Тематический план дисциплины

Очная форма обучения

№	Раздел дисциплины	Семестр	Контактная работа (по учебным занятиям)			СР	Всего	Формируемые компетенции
			Лекц.	ПЗ	ЛЗ			
1.	1-й раздел	1	-	38	-	16	54	УК-3, УК-6, ОПК-2
1.1	Лексико-структурная работа с научным текстом		-	12	-	6	18	УК-3
1.2	Обучение анализу общей структуры научного текста		-	13	-	5	18	УК-6
1.3	Обучение структурированию информации на материале научного текста		-	13	-	5	18	ОПК- 2,
2.	2-й раздел	2	-	19	-	8	27	УК-4 УК-6 ОПК-5
2.1	Обучение составлению научных текстов различных жанров		-	7	-	3	10	УК-4
2.2	Обучение творческой работе по созданию собственного письменного монологического высказывания на тему диссертации (написание статьи)		-	6	-	3	9	УК-6
2.3	Обучение творческой работе по созданию собственного устного монологического высказывания на тему диссертации (сообщение по актуальности и новизне выбранной темы диссертационного исследования)		-	6	-	2	8	ОПК-5

Заочная форма обучения

№	Раздел дисциплины	Семестр (курс) сессия	Контактная работа (по учебным занятиям)			СР	Всего	Формируемые компетенции
			Лекц	ПЗ	ЛЗ			
1.	1-й раздел	1 (1) Зимняя сессия	-	38	-	12	50	УК-3, УК-6, ОПК-2
1.1	Лексико-структурная работа с научным текстом		-	12	-	4	16	УК-3
1.2	Обучение анализу общей структуры научного текста		-	13	-	4	17	УК-6
1.3	Обучение структурированию информации на материале научного текста		-	13	-	4	17	ОПК- 2,
2.	2-й раздел	2 (1) Летняя сессия	-	19	-	26	45	УК-4 УК-6 ОПК-5
2.1	Обучение составлению научных текстов различных жанров		-	7	-	8	15	УК-4
2.2	Обучение творческой работе по созданию собственного письменного монологического высказывания на тему диссертации (написание статьи)		-	6	-	9	15	УК-6
2.3	Обучение творческой работе по созданию собственного устного монологического высказывания на тему диссертации (сообщение по актуальности и новизне выбранной темы диссертационного исследования)		-	6	-	9	15	ОПК-5

5.2. Содержание разделов дисциплины

1-й раздел:

1.1. Лексико-структурная работа с научным текстом. Образование отглагольных существительных. Повторение грамматических тем научного стиля речи. Формирование профессионального тезауруса.

1.2. Обучение анализу общей структуры научного текста.

Обучение способам объединения информации из различных источников; перераспределению информативного материала текстов-источников в соответствии с задачами научного исследования.

Оценочное комментирование информативных источников.

1.3. Обучение структурированию информации на материале научного текста. Представление лексико-структурных средств композиционной организации текста. Трансформация научных текстов с использованием изученных языковых средств.

2-й раздел:

2.1. Обучение составлению научных текстов различных жанров.

Обучение аннотированию, реферированию, рецензированию с использованием типичных для этих жанров языковых клише.

2.2. Обучение творческой работе по созданию собственного письменного монологического высказывания на тему диссертации .

Подготовка презентации части диссертационного исследования с письменным комментарием, написание статьи по проблемам диссертации.

2.3. Обучение творческой работе по созданию собственного устного монологического высказывания на тему диссертации .

Подготовка сообщения по актуальности и новизне выбранной темы диссертационного исследования.

Участие в обсуждении тем диссертационных исследований других обучающихся

5.3. Практические занятия

№ п/п	№ раздела дисциплины	Наименование практических занятий	Всего часов	
			очная форма обучения	заочная форма обучения
	1-й раздел		38	38
1	1.1	Лексико-грамматический анализ научного текста и написание планов различных типов. Повторение грамматических тем научного стиля речи	12	12
2	1.2	Работа по выделению основной информации текста в нескольких источниках; ее перераспределение и объединение.	13	13
3	1.3	Написание текстов с соблюдением композиционных норм их оформления.	13	13
	2-й раздел		19	19
4	2.1	Составление аннотации, написание реферата, рецензии.	7	7
5	2.2	Создание презентации, написание статьи по проблемам диссертационного исследования.	6	6
6	2.3	Подготовка устного выступления на тему диссертации; участие в научной дискуссии.	6	6

5.4. Лабораторный практикум – не предусмотрено

5.5. Самостоятельная работа

№ п/п	№ раздела дисциплины	Вид самостоятельной работы	Всего Часов	
			очная форма обучения	заочная форма обучения
	1-й раздел		16	12
1	1.1	Написание планов изученных текстов.	6	4
2	1.2	Написание резюме по нескольким прочитанным текстам. Самоконтроль по пройденным темам.	5	4
3	1.3	Подготовка к представлению темы диссертационного исследования в соответствии с требованиями композиционно-структурного оформления. Подготовка к зачетной работе	5	4
	2-й раздел		8	26
4	2.1	Написание аннотации (реферата) научного текста по специальности обучающегося	3	8
5	2.2	Написание статьи или части диссертационного исследования. Самоконтроль по пройденному материалу.	3	9
6	2.3	Подготовка презентации части диссертационного исследования, к участию в дискуссии . Подготовка к итоговому контролю.	2	9
ИТОГО часов:			24	38

6. Перечень учебно-методического обеспечения для самостоятельной работы обучающихся по дисциплине

1. Рабочая программа по дисциплине
2. Методические указания по подготовке к семинарским занятиям по дисциплине.
3. Методические указания по организации самостоятельной работы обучающихся по дисциплине
4. Проверочные тесты, контрольные работы по дисциплине.
5. Методическое обеспечение дисциплины в среде дистанционного обучения Moodle
<https://moodle.spbgasu.ru/course/view.php?id=2737#section-2>

7. Фонд оценочных средств для проведения промежуточной/текущей и промежуточной аттестации обучающихся по дисциплине

Фонд оценочных средств (далее - ФОС) для проведения промежуточной аттестации обучающихся по дисциплине базируется на перечне компетенций с указанием этапов их формирования в процессе освоения образовательной программы. ФОС должен обеспечивать

объективный контроль достижения всех результатов обучения, запланированных для дисциплины.

ФОС включает в себя:

- перечень компетенций с указанием этапов их формирования в процессе освоения образовательной программы;
- описание показателей и критериев оценивания компетенций на различных этапах их формирования, описание шкал оценивания;
- типовые контрольные задания или иные материалы, необходимые для оценки знаний, умений и навыков и (или) опыта деятельности, характеризующих этапы формирования компетенций в процессе освоения образовательной программы;
- методические материалы, определяющие процедуры оценивания знаний, умений, навыков и (или) опыта деятельности, характеризующих этапы формирования компетенций.

7.1. Перечень компетенций с указанием этапов их формирования в процессе освоения образовательной программы

№ п/п	Контролируемые разделы дисциплины	Код и наименование контролируемой компетенции (или ее части)	Результаты обучения
1	1 раздел	УК-3 Готовность участвовать в работе российских и международных исследовательских коллективов по решению научных и научно-образовательных задач	Знать: актуальные темы исследований в профессиональной сфере, полученные из русских и иноязычных источников.
			Уметь: пользоваться изученным языковым материалом при поиске коллективного решения научных и научно-образовательных задач.
			Владеть: навыками участия в дискуссии при обсуждении профессиональных проблем на русском (иностранном) языках
2		УК-6 - Способность планировать и решать задачи собственного профессионального и личностного развития.	Знать: актуальные темы профессиональных исследований в области архитектуры
			Уметь: принимать и формулировать самостоятельные решения в профессиональных вопросах.
			Владеть: навыками устной и письменной речи, позволяющими активно участвовать в обсуждении профессионально важных задач.
		ОПК -2 - Владение культурой научного исследования в области строительства, в том числе с использованием новейших информационно-коммуникативных технологий.	Знать: обновляющийся профессиональный тезаурус, методы поиска новейшей научной литературы профессионального характера
			Уметь: оперировать научной информацией, полученной из разных источников, включая профессиональные интернет-сайты.
			Владеть: навыками устной и письменной речи в соответствии с заданными целями и жанрами

			коммуникации.
3	2 раздел	УК-4 - Готовность использовать современные методы и технологии научных коммуникаций на государственном и иностранных языках.	Знать: источники получения материала на русском и иностранном языках в целях изучения международного опыта по актуальным темам исследования.
			Уметь: использовать полученную научную информацию для решения актуальных профессиональных и исследовательских задач.
		УК-6 - Способность планировать и решать задачи собственного профессионального и личностного развития.	Владеть: навыками выступлений, обсуждений, презентаций на русском и иностранном языках, используя методы современной коммуникации (веб-семинары, международные дистанционные конференции)
			Знать: актуальные темы профессиональных исследований в области архитектуры
		ОПК-5 Способность профессионально излагать результаты своих исследований и представлять их в виде научных публикаций и презентаций.	Уметь: принимать и формулировать самостоятельные решения в профессиональных вопросах.
			Владеть: навыками устной и письменной речи, позволяющими активно участвовать в обсуждении профессионально важных задач.
			Знать: структурно-языковые и стилистические особенности различных жанров научной речи в ее письменной и устной форме.
			Уметь: логично и последовательно представлять результаты научного исследования в соответствии с языковыми и композиционными требованиями к научным публикациям .
			Владеть: навыками трансформации научного текста в соответствии с поставленными целями и конкретными условиями коммуникации

7.2. Описание показателей и критериев оценивания компетенций на различных этапах их формирования, описание шкал оценивания

7.2.1.

Оценка «отлично», «зачтено»

- систематизированные, глубокие и полные знания по всем разделам дисциплины, а также по основным вопросам, выходящим за пределы учебной программы;
- точное использование научной терминологии, систематически грамотное и логически правильное изложение ответа на вопросы;

- безупречное владение инструментарием учебной дисциплины, умение его эффективно использовать в постановке научных и практических задач;
- выраженная способность самостоятельно и творчески решать сложные проблемы и нестандартные ситуации;
- полное и глубокое усвоение основной и дополнительной литературы, рекомендованной рабочей программой по дисциплине;
- умение ориентироваться в теориях, концепциях и направлениях дисциплины и давать им критическую оценку, используя научные достижения других дисциплин;
- творческая самостоятельная работа на практических/семинарских/лабораторных занятиях, активное участие в групповых обсуждениях, высокий уровень культуры исполнения заданий;
- высокий уровень сформированности заявленных в рабочей программе компетенций.

Оценка «хорошо», «зачтено»

- достаточно полные и систематизированные знания по дисциплине;
- умение ориентироваться в основных теориях, концепциях и направлениях дисциплины и давать им критическую оценку;
- использование научной терминологии, лингвистически и логически правильное изложение ответа на вопросы, умение делать обоснованные выводы;
- владение инструментарием по дисциплине, умение его использовать в постановке и решении научных и профессиональных задач;
- усвоение основной и дополнительной литературы, рекомендованной рабочей программой по дисциплине;
- самостоятельная работа на практических занятиях, участие в групповых обсуждениях, высокий уровень культуры исполнения заданий;
- средний уровень сформированности заявленных в рабочей программе компетенций.

Оценка «удовлетворительно» «зачтено»

- достаточный минимальный объем знаний по дисциплине;
- усвоение основной литературы, рекомендованной рабочей программой;
- умение ориентироваться в основных теориях, концепциях и направлениях по дисциплине и давать им оценку;
- использование научной терминологии, стилистическое и логическое изложение ответа на вопросы, умение делать выводы без существенных ошибок;
- владение инструментарием учебной дисциплины, умение его использовать в решении типовых задач;
- умение под руководством преподавателя решать стандартные задачи;
- работа под руководством преподавателя на практических занятиях, допустимый уровень культуры исполнения заданий
- достаточный минимальный уровень сформированности заявленных в рабочей программе компетенций.

Оценка «неудовлетворительно» «не зачтено»

- фрагментарные знания по дисциплине;
- отказ от ответа (выполнения письменной работы);
- знание отдельных источников, рекомендованных рабочей программой по дисциплине;
- неумение использовать научную терминологию;
- наличие грубых ошибок;

- низкий уровень культуры исполнения заданий;
- низкий уровень сформированности заявленных в рабочей программе компетенций.

7.2.2.

Шкала оценивания

Количество правильных ответов, %	Оценка
до 50	«неудовлетворительно»
от 51 до 65	«удовлетворительно»
от 66 до 85	«хорошо»
от 86	«отлично»

** Преподаватель самостоятельно определяет необходимые критерии оценки знаний и практических навыков обучающегося.*

7.3. Типовые контрольные задания или иные материалы текущей аттестации, необходимые для оценки знаний, умений и навыков и (или) опыта деятельности, характеризующих этапы формирования компетенций в процессе освоения образовательной программы

Раздел 1

Задание 1. Замените придаточные предложения со словом «который» типичной для научного стиля пассивной конструкцией со страдательным причастием прошедшего времени, например:

Опыт, который мы рассмотрели - рассмотренный нами опыт

1. Факты, которые мы проанализировали –
2. Закономерность, которую мы установили –
3. Результаты, которые мы получили –
4. Концепция проекта, которую мы предложили –
5. Противоречия, которые мы раскрыли –
6. Ошибки, которые вы указали –
7. Таблицы, которые мы включили в нашу работу –
8. Теория, которую мы рассмотрели –

Задание 2. Расставьте предложения в той последовательности, которая необходима для получения связного текста.

1. Академическое образование ставит своей целью передачу фундаментальных знаний, а также подготовку к деятельности, связанной с навыками поиска, получения и развития знаний.
2. Вторую компоненту можно назвать академической.
3. В высшем образовании можно условно выделить несколько компонент.
4. Ключевой элемент здесь – именно получение знаний. В то время как развитие умений обслуживает процесс приращения и трансляции знаний.
5. Первая – образовательная – нацелена на формирование общей культурной эрудиции, системы мышления и ценностных ориентаций.

Задание 3. Прочитайте текст, затем выполните тест, используя слова и словосочетания, характерные для комментирования и написания реферата.

Баланс между прошлым и будущим.

«ПД» узнал у архитекторов и историков, как соблюсти баланс между культурным наследием и современными потребностями города.

Проблема приспособлений исторических зданий для Петербурга с его обилием памятников архитектуры особенно актуальны. С одной стороны, важно сохранить исторический облик здания, с другой. Здание должно жить. А не быть законсервированным элементом городской архитектуры. Выступая с лекцией в Петербурге, экс-главный архитектор Барселоны Хосе Асебильо отметил, что для Петербурга, так же как для Рима, Стамбула и многих других европейских городов, характерна «архитектурная драма», когда важно соблюсти баланс между сохранением культурного наследия и интересами современного общества.

«Мы должны думать о том, насколько город будет комфортен для будущего поколения. Попробуйте пройтись в центре города в 9 часов вечера, посмотрите, зажжены ли огни, и вы поймете, город обслуживает интересы людей или наоборот», - заявил тогда архитектор.

«То, что приспособлять исторические здания необходимо, - это очевидно. Мы уже проходили в советские годы, когда, например, в доме Салтыкова-Щедрина Рафаэль Даянов, руководитель архитектурного бюро «Литейная часть». Поэтому очень важно, чтобы функция, которой предполагается насытить здание, совпадала с его «возможностями». В этом плане для культурных целей здания-памятники подходят очень кстати.»

«Я согласен с идеей разместить дворец правосудия в здании Биржи. Судебные функции требуют неких залов, что очень хорошо komponуется с историческими особенностями здания,- говорит С. Гайкович, руководитель архитектурного бюро «Студия17».

Раньше крупные проекты реконструкции исторических зданий подразумевали появление в них гостиниц дорогого сегмента – известных международных операторов. Так, в 2010 году две из 22 открытых в Петербурге гостиницы располагались в исторических зданиях, а в 2011 и вовсе 5 из 7. Сегодня же на площадки памятников архитектуры помимо «звездных» гостиниц стремятся и музеи, и выставки, и культурные лофты..

«Исторических зданий, судьба которых пока не определена, в Петербурге еще много», - отмечает Маргарита Штиглиц, специалист по истории архитектуры. - Дворцы и особняки имеют еще различные пристройки, поэтому возможности размещения каких-то проектов в исторических зданиях надо рассматривать в каждом случае индивидуально

Тест 1

1. Статья ... «Баланс между прошлым и будущим».
 - А) посвящена
 - Б) касается
 - В) называется.
2. В ней рассматривается проблема ... исторических зданий Петербурга.
 - А) реставрации
 - Б) приспособления
 - В) разрушения.
3. Автор ... на мнение экс-главного архитектора Барселоны Хосе Асебильо об «архитектурной драме» многих европейских городов.
 - А) ссылается
 - Б) рассматривает
 - В) отмечает.
4. Хосе Асебильо ... , что важно соблюсти баланс между интересами современного общества и сохранением культурного наследия.
 - А) называет

- Б) описывает
В) отмечает.
5. Журналист также точку зрения руководителя архитектурного бюро «Литейная часть» на исторические здания Петербурга.
А) останавливается
Б) приводит
В) доказывает.
6. ... Рафаэля Даянова, важно, чтобы предполагаемая функция здания совпадала с его «возможностями».
А) по выражению
Б) по сравнению
В) по мнению.
7. Руководитель архитектурного бюро С. Гайкович ... удачной идеи использования здания Биржи.
А) приводит пример
Б) раскрывает содержание
В) ставит задачу.
8. ... рассматривается вопрос о том, как изменилось отношение к функциональным возможностям отреставрированных исторических зданий.
А) итак
Б) далее
В) с одной стороны.
9. В конце статьи автор ... с Маргаритой Штиглиц, что возможность размещения определенных проектов в исторических зданиях необходимо рассматривать индивидуально.
А) соглашается
Б) сомневается
В) критикует.

Кейс

(название)

Раздел 1 Проблемная задача: «Каким может быть вклад вашего исследования в проект «Умный город».

Коллоквиум

(вопросы для коллоквиумов, собеседований)

Раздел 2

1. Важность темы вашего исследования для решения современных проблем вашей профессии.
2. Экологические проблемы, решаемые в вашем диссертационном исследовании
3. Современные технологии и методы в решении актуальных научных проблем.
4. Готовность использовать современные методы и технологии научной коммуникации в вашей исследовательской деятельности

Круглый стол (дискуссии, полемики, диспута, дебатов)

Раздел 1. Дискуссия на тему «Профессионально-речевой портрет успешного специалиста. Знаменитые представители вашей профессии в России, в вашей стране».

Контрольная работа

(комплект заданий для контрольной работы)

Раздел 1.

Задание 1. В следующих словосочетаниях замените глаголы отглагольными существительными, следите за изменениями окончаний существительных

- 1) проводить системный анализ –
- 2) повышать уровень эффективности –
- 3) учитывать происходящие изменения –
- 4) использовать следующие методы –
- 5) снижать экологическую нагрузку –
- 6) соответствовать требованиям комфортности –
- 7) интегрировать сохранившиеся фрагменты –
- 8) создавать общественное пространство –
- 9) формировать зеленые зоны –
- 10) разрабатывать предложения –

Задание 2. В следующих предложениях замените глаголы необходимой формой причастия.

- 1) Жителей беспокоит экологическая проблема, ... (связать) с отсутствием зеленых зон.
- 2) В работе рассматриваются новые концепции, ... (отвечать) мировым тенденциям экоградостроительства.
- 3) Необходимо разработать принципы устойчивой урбанистической зоны, ... (включать) эко-публичное пространство, ... (обеспечивать) комфортность жилой среды.
- 4) Учитывая изменения, ... (происходить) в экономической и социальной жизни страны, уместно говорить о чрезвычайной актуальности данного исследования.
- 5) Земли, ... (расположить) вблизи химических предприятий, загрязняются различными отходами, ... (влиять) на безопасность продуктов.
- 6) Объектом исследования является депрессивная территория, ... (занимать) неиспользуемые корпуса фабрики и ... (прилежать) к ней жилая зона, ... (требовать) повышения качества жилой среды.

Задание 3. Расположите следующие предложения в логической последовательности, соответствующей названию текста.

Население современного города

1. Выделить эти категории жителей и обеспечить на практике возможность перехода из одной категории в другую – значит вплотную перейти к проблеме градостроительства и решению трех важных аспектов проблемы: городской центр с его жилыми и деловыми кварталами, промышленная часть города и общественный транспорт, пригородная зона и средства сообщения между всеми зонами.
2. В современном городе живут горожане, жители пригородов и население смешанного типа.
3. Жители пригородов – это те, кто работают на окраинах, в фабрично-заводской зоне и не ездят регулярно в центр города; они живут в зеленом пригородном поясе.
4. Горожане – это те люди, которые постоянно живут с семьями в городе и служат в его деловом центре.
5. Население смешанного типа – те, кто служат в деловом центре города, но живут с семьями в зеленых пригородах.

Портфолио

Название портфолио - Рейтинго-балловая система аттестации

1) посещаемость – 30% оценки	2) работа в течение семестра – 30% оценки	3) аттестационные испытания – 40% оценки
10 посещений в семестр	<ul style="list-style-type: none"> – выполнение творческих заданий: 15% – выполнение тестовых заданий: 5% – активность на занятии - 10 % 	<p>Промежуточный контроль:</p> <ul style="list-style-type: none"> а) работа с научными текстами, их трансформация – 20% б) выступление на занятиях с докладами, сообщениями, презентациями; обсуждение услышанного – 20 % <p>Итоговое испытание (экзаменационное) –</p> <ul style="list-style-type: none"> – письменное реферирование научного текста по специальности – 20% – устное сообщение по профессионально-ориентированному тексту – 10% – беседа по основным проблемам диссертационного исследования – 10%

Индивидуальные творческие задания/проекты

Раздел 1.

Задание 1. Написание Введения к собственному диссертационному исследованию с использованием приведенные ниже типовых структурных элементов

Во Введении указываются:

1. Актуальность предпринимаемого исследования.
2. Степень изученности рассматриваемой проблемы.
3. Наименее изученные вопросы.
4. Цели, задачи диссертационного исследования.
5. Предмет, объект исследования.
6. Предполагаемые результаты исследования.
7. Научная новизна исследования.
8. Практическая и теоретическая значимость проводимого исследования.
9. Структура исследования.

Раздел 2.

Задание 1. Создание и демонстрация презентации по теме (законченной части) диссертационного исследования.

Доклады

Раздел 2. Доклад по одной из проблем диссертационного исследования.

7.4. Теоретические вопросы и практические задания для проведения промежуточной аттестации обучающихся, необходимые для оценки знаний, умений и навыков и (или) опыта деятельности, характеризующих этапы формирования компетенций в процессе освоения образовательной программы

7.4.1. Теоретические вопросы для проведения промежуточной аттестации обучающихся - не предусмотрено.

7.4.2. Практические задания для проведения промежуточной аттестации обучающихся к зачету:

Раздел 1.

Задание 1. Закончите предложения, где это необходимо, или поставьте точку, если оно закончено.

1. Работа с текстом завершена... - Работа с текстом, завершенная в аудитории,...
2. Тема диссертационной работы, представленная на кафедре, - Тема диссертационной работы уже представлена на кафедре...
3. Гипотеза, предложенная известным ученым, ... - Гипотеза предложена известным ученым...
4. Нами получены интересные данные... - Полученные нами интересные данные ...
5. В исследовании затронуты важные проблемы экологии... - Затронутые в исследовании важные проблемы экологии...
6. Полученные геодезические данные съемки города ... - Получены геодезические данные съемки города.
7. Концепт дорожной развязки рассчитан на конкретные условия данного участка городской территории ... - Концепт дорожной развязки, рассчитанный на конкретные условия данного участка городской территории, ...
8. Квартальная застройка завершена зеленой полосой отчуждения... - Квартальная застройка, завершенная зеленой полосой отчуждения.

Задание 2. Передайте оценку-отношение к данной ниже информации, используя следующие оценочные слова: **к сожалению, безусловно, очевидно, возможно, действительно.**

1. ... , в расчетах конструкции были допущены серьезные ошибки.
2. Работа заслуживает высокой оценки и,, она должна быть продолжена как аспирантское исследование.
3. Ценность исследования,, снижает отсутствие графиков и таблиц.
4., стоит рассмотреть другие варианты решения, чтобы избежать чрезмерных затрат.
5. Вопрос экологии городской среды,, стоит так остро, что его,, надо рассматривать в начале главы.
6. Вопрос о публикации статьи,, так и не был решен.

Задание 3. Прочитайте текст «Основные задачи инженерной геодезии»

Основные задачи инженерной геодезии

Основными задачами инженерной геодезии в строительстве являются:

- выполнение топографо-геодезических изысканий стройплощадок и трасс, а также геодезическое обеспечение других видов инженерных изысканий, необходимых для проектирования сооружений;
- проектирование геодезических работ по обеспечению строительства при разработке проектной документации объекта, включая геодезическую подготовку объекта для перенесения его на натуру, решение задач горизонтальной и вертикальной планировки, подсчеты площадей, объемов и некоторые другие виды работ;
- перенесение проекта комплекса зданий и сооружений в натуру – выполнение разбивочных работ, в состав которых входит создание на местности разбивочной основы, перенесение в натуру главных осей сооружений и детальные разбивки для строительства фундаментов, подземных коммуникаций, зданий, дорог и т.д.
- геодезическое обеспечение установки строительных конструкций и технологического оборудования в проектное положение с заданной точностью. Осуществление контроля геометрических форм и размеров изготавливаемых строительных и технологических элементов, форм и размеров частей сооружений в целом;

- геодезическое обеспечение при эксплуатации промышленно-заводских комплексов, коммунального хозяйства населенных пунктов, карьеров и подземных горных выработок при разработке и добыче полезных ископаемых;

- наблюдение за деформацией сооружений и их оснований, позволяющее изучать осадки фундаментов, определять плановые смещения сооружений, наклоны высотных зданий, башен;

- наблюдение за смещениями горных пород в период инженерных изысканий и в период эксплуатации оснований сооружений.

Практические задания для проведения промежуточной аттестации обучающихся к экзамену:

Раздел 2.

Задание 1. Напишите реферат по прочитанному тексту

Пять причин построить «быстрый» дом

Решение. Быстровозводимые каркасные дома завоевывают популярность в России. В чем преимущества такого сооружения, насколько долговечны эти конструкции и во сколько обойдется модульный дом.

Первое преимущество модульного дома – энергоэффективность. Панели, из которых возводят стены модульного дома, по своей теплостойкости не уступают кирпичным. Дом обладает лучшими качествами деревянных сооружений - зимой не выпускает тепло, а летом сохраняет в помещениях приятную прохладу.

Благодаря использованию современных теплоизоляционных материалов дом бережет тепло. В нем также можно установить современную комплексную систему воздушного отопления, она распределяет теплый воздух по магистралям в каждую комнату.

Второй плюс модульных домов – экономия времени. Быстровозводимые дома строятся в среднем за 2.5 -3.5 месяца. Для сравнения: строительство дома из бруса или кирпича займет как минимум несколько лет, а то и десятилетий.

Быстровозводимые каркасные дома собирают не в цехе, а на площадке. В заводских условиях для них изготавливают домокомплект. Он состоит из брусьев каркаса, нарезанных по проектным размерам, листов облицовки, балок перекрытия и стропильных ферм. На объекте монтажники собирают каркас.

Строить модульные дома можно при любых погодных условиях – это также одно из преимуществ такого сооружения.

Усадка модульного дома займет максимум 4-5 месяцев, кирпичному дому нужно как минимум полтора года. После усадки здания можно сразу приступить к внутренней отделке жилища. Третье преимущество каркасного дома – соотношение цена – качество. Коробка каркасного дома без отделки может обойтись в два-три млн рублей. Есть также и более дешевые варианты – около 1-1.5 млн рублей.

При возведении есть возможность серьезно сэкономить на фундаменте – благодаря легкости конструкции можно возводить облегченный фундамент. На финише со всеми инженерными системами и внутренней отделкой бюджет каркасного дома составит максимум 4 млн рублей, а то и меньше.

Четвертое – срок эксплуатации. Вопреки мнению скептиков, модульный дом – долговечная конструкция. Он может прослужить более 50 лет.

Пятый плюс – оригинальный дизайн. Проекты модульных домов предполагают огромные панорамные окна, террасу, большие комнаты. Безусловно, такой дом будет прекрасно смотреться на берегу озера или реки.

Задание 2. Сделайте сообщение-презентацию по одной из законченных частей (по одной из проблем) вашего диссертационного исследования

Задание 3. Составьте план статьи по одной из проблем вашего научного исследования

7.5. Методические материалы, определяющие процедуры оценивания знаний, умений, навыков и (или) опыта деятельности, характеризующих этапы формирования компетенций

№ п/п	Контролируемые разделы дисциплины	Наименование оценочного средства
	Раздел 1	
1	Лексико-грамматический анализ научного текста и написание планов различных типов.	контрольные задания на лексику, характерную для комментирования текста;; -кейс; -круглый стол (дискуссия); - контрольная работа на словообразование и повторение сложных грамматических тем
2	Работа по выделению основной информации текста в нескольких источниках; ее перераспределение и объединение.	- задания на логичность распределения материала и соответствие заданному названию текста -индивидуальные творческие задания
3	Написание текстов с соблюдением композиционных норм их оформления.	-подготовка к дискуссии (письменные вариант тезиса и его аргументов); - написание Введения к диссертационному исследованию; -практические задания для проведения промежуточной аттестации обучающихся
	Раздел 2.	
4	Составление аннотации, написание реферата, рецензии.	-написание реферата по прочитанному тексту;
5	Создание презентации, написание статьи по проблемам диссертационного исследования.	- написание статьи (плана статьи) или части диссертационного исследования
6	Подготовка устного выступления на тему диссертации; участие в научной дискуссии.	- презентация части диссертации; участие в ее обсуждении; - практические задания для проведения промежуточной аттестации обучающихся

8. Перечень основной и дополнительной литературы, необходимой для освоения дисциплины

№ п/п	Автор, название, место издания, издательство, год издания учебной и учебно-методической литературы	Количество Экземпляров / ЭБС*
Основная литература		
1	Хворикова, Елена Георгиевна. Русский язык. Научный стиль речи. Грамматика : учебное пособие для иностранных студентов обучающихся по специальности "Архитектура" / Е. Г. Хворикова, И. П. Маханькова. - М. : РУДН, 2017. - 115 с.	26 + Полнотекстовая БД СПбГАСУ
2	Горова, И. Г. Стилистика русского языка и культура речи [Электронный ресурс] : учебное пособие для студентов филологических факультетов вузов / И. Г. Горова. — Электрон. текстовые данные. — Оренбург : Оренбургский	ЭБС «IPRBOOKS»

	государственный университет, ЭБС АСВ, 2015. — 199 с. — 978-5-7410-1203-1. — Режим доступа: http://www.iprbookshop.ru/54160.html	
3	Фролова, О. В. Изучаем профессиональную речь строителей и архитекторов [Электронный ресурс] : учебно-практическое пособие по научному стилю речи для иностранных студентов, обучающихся по направлению «Строительство» / О. В. Фролова. — Электрон. текстовые данные. — М. : Московский государственный строительный университет, ЭБС АСВ, 2014. — 136 с. — 978-5-7264-0836-1. — Режим доступа: http://www.iprbookshop.ru/26856.html	ЭБС «IPRBOOKS»
4	Финагина, Ю. В. Русский язык как иностранный. Пособие по чтению [Электронный ресурс] : учебное пособие / Ю. В. Финагина ; под ред. Н. А. Дмитренко. — Электрон. текстовые данные. — СПб. : Университет ИТМО, Институт холода и биотехнологий, 2014. — 79 с. — 978-5-9905492-0-3. — Режим доступа: http://www.iprbookshop.ru/68105.html	ЭБС «IPRBOOKS»
Дополнительная литература		
1.	Иванова, Н. В. Научный стиль речи [Электронный ресурс] : тренировочные тесты и тексты (для студентов-иностранцев). Учебное пособие / Н. В. Иванова ; под ред. Е. А. Ядрихинская. — Электрон. текстовые данные. — Воронеж : Воронежский государственный университет инженерных технологий, 2016. — 52 с. — 978-5-00032-160-7. — Режим доступа: http://www.iprbookshop.ru/50634.html	ЭБС «IPRBOOKS»
2	Брандес, М. П. Стилистика текста. Теоретический курс [Электронный ресурс] : учебник / М. П. Брандес. — Электрон. текстовые данные. — М. : Прогресс-Традиция, 2004. — 416 с. — 5-89826-185-0. — Режим доступа: http://www.iprbookshop.ru/7158.html	ЭБС «IPRBOOKS»
3	Иванцова, Е. В. Русский язык. Фонетика. Фонология. Графика. Орфография [Электронный ресурс] : учебно-методическое пособие / Е. В. Иванцова. — Электрон. текстовые данные. — Комсомольск-на-Амуре : Амурский гуманитарно-педагогический государственный университет, 2011. — 72 с. — 2227-8397. — Режим доступа: http://www.iprbookshop.ru/22262.html	ЭБС «IPRBOOKS»
4	Солганик, Г. Я. Основы лингвистики речи [Электронный ресурс] : учебное пособие / Г. Я. Солганик. — Электрон. текстовые данные. — М. : Московский государственный университет имени М.В. Ломоносова, 2010. — 128 с. — 978-5-211-05824-8. — Режим доступа: http://www.iprbookshop.ru/13186.html	ЭБС «IPRBOOKS»
5	Практикум по русскому языку для иностранных учащихся, обучающихся в нефилологических вузах России [Электронный ресурс] : сборник грамматических упражнений. Основной этап / А. С. Александрова, Э. С. Котвицкая, Л. С. Муравьёва, Р. М. Рощина ; под ред. Л. С. Муравьёва, Р. М. Рощина, Д. И. Фурсенко. — Электрон. текстовые данные. — М. : Московский государственный университет имени М.В. Ломоносова, 2010. — 384 с. — 978-5-211-05672-5. — Режим доступа: http://www.iprbookshop.ru/13051.html	ЭБС «IPRBOOKS»

9. Перечень ресурсов информационно-телекоммуникационной сети «Интернет», необходимых для освоения дисциплины

Наименование ресурса сети «Интернет»	Электронный адрес ресурса
Электронно-библиотечная система издательства «Лань»	https://e.lanbook.com/
Электронно-библиотечная система издательства «ЮРАЙТ»	https://www.biblio-online.ru/
Электронно-библиотечная система издательства «IPRbooks»	http://www.iprbookshop.ru/
Электронно-библиотечная система компании PROQUEST. Мульти-дисциплинарный ресурс - <u>The Materials Science & Engineering Database</u>	https://search.proquest.com/?accountid=193958
Электронно-библиотечная система PROQUEST «ProQuest Ebook Science and Technology», включающая современные профессиональные базы данных (Birkhaeuser, Elsevier, Emerald, IOS Press, MIT Press, Cambridge University Press, Taylor & Francis, Wiley, World Scientific Publishing и др.).	https://ebookcentral.proquest.com/lib/spsuace-ebooks/home.action
Научная электронная библиотека eLIBRARY.RU	http://elibrary.ru/defaultx.asp
Справочно-информационный портал	http://www.gramota.ru/
Информационно-справочная система. Федеральный образовательный портал «Единое окно доступа к образовательным ресурсам»	http://window.edu.ru/catalog/?p_rubr=2.2.73
Портал «Образование на русском» ФГБОУ ВО «Государственный институт русского языка им. А.С.Пушкина»	https://pushkininstitute.ru/

10. Методические указания для обучающихся по освоению дисциплины

Приступая к изучению дисциплины, обучающемуся необходимо в первую очередь ознакомиться содержанием рабочей программы дисциплины, а также методическими указаниями по организации самостоятельной работы и подготовки к практическим занятиям.

При подготовке к практическим занятиям и в рамках самостоятельной работы по изучению дисциплины обучающимся необходимо:

- при самостоятельном изучении теоретической темы сделать конспект, используя рекомендованные в рабочей программе дисциплины источники;
- выполнить практические задания в рамках изучаемой темы;
- ответить на контрольные вопросы по теме, используя материалы ФОС, либо групповые индивидуальные задания, подготовленные преподавателем;
- подготовить доклад или сообщение, предусмотренные рабочей программой дисциплины;
- подготовиться к проверочной работе, предусмотренной в контрольных точках;
- подготовиться к промежуточной аттестации.

11. Перечень информационных технологий, используемых при осуществлении образовательного процесса по дисциплине, включая перечень программного обеспечения и информационных справочных систем

1. Проведение практических занятий с использованием презентационного материала (применение мультимедийных технологий);

2. Изучение отдельных тем с использованием системы дистанционного обучения Moodle;

3. Работа с ресурсами информационно-телекоммуникационной сети «Интернет» (при необходимости):

- электронными библиотечными системами;
- современными профессиональными базами данных (в том числе международными реферативными базами данных научных изданий);
- информационно-правовыми системами;
- иными информационно-справочными системами и ресурсами информационно-телекоммуникационной сети «Интернет»;

4. Работа с ресурсами локальной сети организации (при необходимости):

- информационно-правовыми системами Консультант и Гарант;
- информационно-правовой базой данных «Кодекс»;

5. Стандартное программное обеспечение персонального компьютера: операционная система Windows; пакет программ Microsoft Office (MS Word, MS Excel, MS PowerPoint); Adobe Acrobat Reader).

12. Описание материально-технической базы, необходимой для осуществления образовательного процесса по дисциплине

Кабинет иностранного языка (лингвфонный кабинет) для проведения занятий лекционного типа, занятий семинарского типа, курсового проектирования (выполнения курсовых работ), групповых и индивидуальных консультаций, текущего контроля и промежуточной аттестации	Комплект мультимедийного оборудования (экран, проектор, аудио-система, ноутбук); персональные компьютеры укомплектованные наушниками (процессор Intel Core i3-6300 3.80GHz, диск ST1000DX001-1NS162 объёмом 931.5 GB, память 8GB Upgrade available) с доступом к сети «Интернет» и обеспечением доступа к электронной информационно-образовательной среде организации; электронные учебники «In Company (2,3 уровень)». Комплект учебной мебели.
Учебная аудитория для проведения занятий лекционного типа, занятий семинарского типа, курсового проектирования (выполнения курсовых работ), групповых и индивидуальных консультаций, текущего контроля и промежуточной аттестации	Комплект мультимедийного оборудования (персональный компьютер с доступом к сети «Интернет» и обеспечением доступа к электронной информационно-образовательной среде организации, мультимедийный проектор, экран, аудиосистема); доска маркерная белая эмалевая. Комплект учебной мебели.
Учебная аудитория для проведения занятий лекционного типа, занятий семинарского типа, курсового проектирования (выполнения курсовых работ), групповых и индивидуальных консультаций, текущего контроля и промежуточной аттестации	Учебная аудитория: белая эмалевая (маркерная) доска. Комплект учебной мебели.
Помещения для самостоятельной работы обучающихся	Рабочие места с ПК (стол компьютерный, системный блок, монитор, клавиатура, мышь) с доступом к сети «Интернет» и обеспечением доступа к электронной информационно-образовательной среде организации и электронным библиотечным системам.

Рабочая программа составлена в соответствии с ФГОС ВО

Направление подготовки: 08.06.01 - Техника и технологии строительства

Направленность (профиль) образовательной программы: Теплоснабжение, вентиляция, кондиционирование воздуха, газоснабжение и освещение

Программу составил:

_____, к.ф.н., доцент _Задонская Г.А.
(подпись) (ФИО)

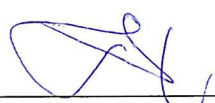

_____, к.ф.н., доцент _Милевская Т.Е.
(подпись) (ФИО)

Программа обсуждена и рекомендована на заседании кафедры русского языка
«29__» мая _____ 2018__ г., протокол № _9__

Заведующий кафедрой 
_____, к.ф.н, доцент Задонская Г.А.
(подпись) (ФИО)

Программа одобрена на заседании учебно-методической комиссии факультета инженерной экологии и городского хозяйства
по направлению подготовки: 08.06.01 - Техника и технологии строительства
по направленности (профилю) образовательной программы Теплоснабжение, вентиляция, кондиционирование воздуха, газоснабжение и освещение

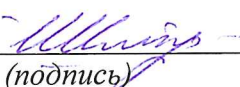
«14» мая 2018 г., протокол № 9.

Председатель УМК 
_____, к.т.н. доцент Шестеров Е.А.
(подпись) (ФИО)

Приложение

Утверждено на заседании
учебно-методического совета
протокол № 10 от 17 июня 2015

Председатель УМС  И.Р. Луговская

Особые условия для обучения инвалидов и лиц с ограниченными возможностями

Оборудование специальных учебных мест в учебных помещениях Университета предполагает увеличение размера зоны на одно место с учетом подъезда и разворота кресла-коляски, увеличения ширины прохода между рядами столов, замену двухместных столов на одноместные.

Для обучающихся с нарушениями зрения и слуха в стандартной аудитории отводятся первые столы в ряду у окна и в среднем ряду, а для обучающихся, передвигающихся в кресле-коляске, выделяются 1-2 первых стола в ряду у дверного проема.

При обучении инвалидов и лиц с нарушением зрения используются следующие ресурсы: компьютерная техника, электронные лупы, видеоувеличители, программы невидимого доступа к информации, программы-синтезаторы речи и другие технические средства приема-передачи учебной информации в доступных формах для обучающихся с нарушениями зрения.

При обучении инвалидов и лиц с нарушением слуха используется звукоусиливающая аппаратура, мультимедийные средства и другие технические средства приема-передачи учебной информации в доступных для обучающихся формах.

При обучении инвалидов и лиц с нарушениями опорно-двигательного аппарата используются альтернативные устройства ввода информации и другие технические средства приема-передачи учебной информации в доступных для них формах.

С учетом особых потребностей инвалидов и обучающихся с ограниченными возможностями здоровья учебные материалы предоставляются в электронном виде.



Федеральное государственное бюджетное образовательное учреждение
высшего образования

САНКТ-ПЕТЕРБУРГСКИЙ ГОСУДАРСТВЕННЫЙ
АРХИТЕКТУРНО-СТРОИТЕЛЬНЫЙ УНИВЕРСИТЕТ

«УТВЕРЖДАЮ»

Декан факультета инженерной экологии
и городского хозяйства

 Е.А. Шестеров
«14» июля 2018 г.

БЛОК 1
ДИСЦИПЛИНЫ (МОДУЛИ)
РАБОЧАЯ ПРОГРАММА ДИСЦИПЛИНЫ
Б1.Б.02 ИСТОРИЯ И ФИЛОСОФИЯ НАУКИ

направление подготовки 08.06.01 – Техника и технологии строительства

направленности (профили) образовательной программы: Теплоснабжение, вентиляция, кондиционирование воздуха, газоснабжение и освещение

Форма обучения – очная, заочная

Санкт-Петербург
2018

1. Наименование дисциплины История и философия науки

Цели и задачи дисциплины

Целями освоения дисциплины являются изучение основных исторических этапов становления и развития научного знания, современных концепций философии науки, актуальных проблем развития научного знания.

Задачами освоения дисциплины являются:

- формирование представления о роли и месте науки и техники в культуре и современном обществе;
- формирование способности самостоятельного философского осмысления актуальных проблем научного познания;
- формирование представления об основных уровнях и элементах в структуре научного знания, формах знания и методах познания;
- совершенствование умения логично формулировать, излагать и аргументированно отстаивать собственное видение рассматриваемых проблем.

2. Перечень планируемых результатов обучения по дисциплине (модулю), соотнесенных с планируемыми результатами освоения образовательной

Компетенция по ФГОС	Код компетенции по ФГОС	Основные показатели освоения (показатели достижения результата)
Способность к критическому анализу и оценке современных научных достижений, генерированию новых идей при решении исследовательских и практических задач, в том числе в междисциплинарных областях;	УК-1	Знает: методы критического анализа и оценки современных научных достижений, а также методы генерирования новых идей при решении исследовательских и практических задач, в том числе в междисциплинарных областях
		Умеет: самостоятельно осмыслять актуальные проблемы научной и научно-технической деятельности; ориентироваться в сложных философских вопросах современной науки и способах их решения, анализировать альтернативные варианты решения исследовательских и практических задач
		Владеет: современной базой источников философско-методологических основ научной и научно-технической деятельности; навыками анализа основных мировоззренческих и методологических проблем, в т.ч. междисциплинарного характера возникающих в науке на современном этапе ее развития
Способность проектировать и осуществлять комплексные исследования, в том числе междисциплинарные, на основе целостного системного научного мировоззрения с	УК-2	Знает: основные направления, проблемы, теории и методы философии, содержание современных философских дискуссий по проблемам общественного развития;
		Умеет: формировать и аргументированно отстаивать собственную позицию по

использованием знаний в области истории и философии науки;		<p>различным проблемам философии, использовать положения и категории философии для оценивания и анализа различных социальных тенденций, явлений и фактов;</p> <p>Владеет: навыками восприятия и анализа текстов имеющих философское содержание, приемами ведения дискуссии и полемики, навыками публичной речи и письменного аргументированного изложения собственной точки зрения;</p>
Готовность участвовать в работе российских и международных исследовательских коллективов по решению научных и научно-образовательных задач	УК-3	<p>Знает: методы критического анализа и оценки современных научных достижений, методы генерирования новых идей при решении исследовательских и практических задач, в том числе в междисциплинарных областях, методы научно-исследовательской деятельности;</p> <p>Умеет: генерировать новые идеи при решении исследовательских и практических задач, в том числе междисциплинарных областях;</p> <p>Владеет: методологией теоретических и экспериментальных исследований в области социальной психологии, общей психологии и психологии личности;</p>
Способность следовать этическим нормам в профессиональной деятельности	УК-5	<p>Знает: особенности представления этических норм профессиональной деятельности</p> <p>Умеет: следовать этическим нормам профессиональной деятельности.</p> <p>Владеет: навыками критической оценки применения этических норм профессиональной деятельности</p>
Владение методологией теоретических и экспериментальных исследований в области строительства	ОПК-1	<p>Знает: современные методы теоретических и экспериментальных исследований в области строительства</p> <p>Умеет: формировать обоснование исследований, определять его актуальность и осуществлять выбор методов исследований</p> <p>Владеет: навыками научно-исследовательской деятельности в области строительства с использованием современных методов исследования</p>
Способность соблюдать нормы научной этики и авторских прав	ОПК-3	<p>Знает: основные нормы научной этики и основные положения авторского права</p> <p>Умеет: применять нормы научной этики и авторских прав в профессиональной деятельности</p> <p>Владеет: навыками работы с законодательными документами в области научной этики и авторских прав</p>

3. Указание места дисциплины (модуля) в структуре образовательной программы

3.1. Дисциплина «История и философия науки» относится к базовой части Блока 1 «Дисциплины (Модули)» учебного плана основной профессиональной образовательной программы.

3.2. Для изучения данной дисциплины необходимы знания, умения и навыки, приобретенные ранее при обучении по программам бакалавриата, и (или) специалитета, и (или) магистратуры. В ходе освоения таких дисциплин как «Философия» или близких и смежных с ней дисциплин, обучающийся приобретает навыки, которые служат опорой для дальнейшего совершенствования и развития компетенций, формируемых в процессе освоения этой образовательной программы.

Требования к основным знаниям, умениям и владениям аспирантов:

Для освоения дисциплины «История и философия науки»:

знать:

- основные этапы развития философии;
- основные философские проблемы и понятия;
- основные этапы развития мировой истории и культуры.

уметь:

- применять основные теоретические понятия, усвоенные в процессе обучения;
- осмысливать учебный материал, сопоставлять различные точки зрения и высказывать свою обоснованную позицию;
- логически последовательно излагать факты, объяснять причинно-следственные связи.

владеть:

- навыками работы с учебной литературой и электронными базами данных.

3.3. Перечень последующих учебных дисциплин разделов учебного плана, для которых необходимы знания, умения и навыки, формируемые данной учебной дисциплиной: «Теория и методология организации и проведения научных исследований», «Научно-исследовательская деятельность», «Подготовка научно-квалификационной работы (диссертации) на соискание ученой степени кандидата наук», практики по получению профессиональных умений и опыта профессиональной деятельности: педагогическая и научно-исследовательская.

4. Объем дисциплины в зачетных единицах с указанием количества академических или астрономических часов, выделенных на контактную работу обучающихся с преподавателем (по видам учебных занятий) и на самостоятельную работу обучающихся

Очная форма обучения

Вид учебной работы	Всего часов	Семестры	
		1	2
Контактная работа (по учебным занятиям)	57	19	38
в т.ч. лекции	-	10	19
практические занятия (ПЗ)	-	9	19
лабораторные занятия (ЛЗ)	-	-	-
др. виды аудиторных занятий	-	-	-
Самостоятельная работа (СР)	24	17	7
в т.ч. курсовой проект (работа)	-	-	-
расчетно-графические работы	-	-	-
реферат	-	-	7
др. виды самостоятельных работ	-	17	
Форма промежуточного контроля (зачет, экзамен)	27	Зачет с оценкой	Экзамен (27)

Общая трудоемкость дисциплины	-	-	-
часы:	108	36	72
зачетные единицы:	3	-	-

Заочная форма обучения

Вид учебной работы	Всего часов	Курсы	
		1 (зимняя сессия)	1 (летняя сессия)
Контактная работа (по учебным занятиям)	57	19	38
в т.ч. лекции	-	10	19
практические занятия (ПЗ)	-	9	19
лабораторные занятия (ЛЗ)	-	-	-
др. виды аудиторных занятий	-	-	-
Самостоятельная работа (СР)	38	31	7
в т.ч. курсовой проект (работа)	-	-	-
расчетно-графические работы	-	-	-
реферат	-	-	7
др. виды самостоятельных работ	-	31	-
Форма промежуточного контроля (зачет, экзамен)	13	Зачет с оценкой (4)	Экзамен (9)
Общая трудоемкость дисциплины	-	-	-
часы:	108	54	54
зачетные единицы:	3	-	-

5. Содержание дисциплины, структурированное по темам (разделам) с указанием отведенного на них количества академических или астрономических часов и видов учебных занятий.

5.1. Тематический план дисциплины

Очная форма обучения

№	Раздел дисциплины	Семестр	Контактная работа (по учебным занятиям)			СР	Всего	Формируемые компетенции
			Лекц.	ПЗ	ЛЗ			
1.	1-й раздел Общие проблемы философии науки	1	10	9	-	17	36	УК-1 УК-2 УК-3 УК-5 ОПК-1 ОПК-3
1.1	Предмет и основные концепции современной философии науки	1	1	1	-	2	4	УК-1 УК-2 УК-5
1.2	Наука в культуре современной цивилизации	1	1	1	-	2	4	УК-3 УК-5 ОПК-1

								ОПК-3
1.3	Возникновение науки и основные стадии ее исторической эволюции	1	1	1	-	2	4	УК-1 УК-2 УК-5
1.4	Структура научного знания	1	1	1	-	2	4	УК-3 УК-5 ОПК-1 ОПК-3
1.5	Динамика науки как процесс порождения нового знания	1	2	1	-	2	5	УК-5 ОПК-1
1.6	Научные традиции и научные революции. Типы научной рациональности	1	2	2	-	2	6	УК-2 УК-5 ОПК-1 ОПК-3
1.7	Особенности современного этапа развития науки. Перспективы научно-технического прогресса	1	1	1	-	3	5	УК-2 УК-3 ОПК-1 ОПК-3
1.8	Наука как социальный институт	1	1	1	-	2	4	УК-2 УК-3 ОПК-1 ОПК-3
2.	2-й раздел Философия техники и технических наук. Философские проблемы техники	2	10	10	-	4	24	УК-1 УК-2 УК-3 УК-5 ОПК-1 ОПК-3
2.1	Философия техники и методология технических наук	2	2	2	-	1	5	УК-1 УК-2 УК-3 УК-5 ОПК-1 ОПК-3
2.2	Техника как предмет исследования естествознания	2	2	2	-	1	5	УК-1 УК-2 УК-3 УК-5 ОПК-1 ОПК-3
2.3	Естественные и технические науки	2	2	2	-	1	5	УК-3 УК-5 ОПК-1
2.4	Особенности неклассических научно-технических дисциплин	2	2	2	-	1	5	УК-1 УК-2 УК-3 УК-5 ОПК-1 ОПК-3
2.5	Социальная оценка техники как прикладная философия техники	2	2	2	-	0	4	УК-1 УК-2 УК-3

								УК-5 ОПК-1 ОПК-3
3.	3-й раздел История технических наук	2	9	9	-	3	21	УК-1 УК-2 УК-3 УК-5 ОПК-1 ОПК-3
3.1	Техника и наука как составляющие цивилизационного процесса	2	2	2	-	1	5	УК-1 УК-2 УК-3 УК-5 ОПК-1 ОПК-3
3.2	Смена социокультурной парадигмы развития техники и науки в Новое время	2	3	3	-	1	7	УК-1 УК-2 УК-3 УК-5 ОПК-1 ОПК-3
3.3	Становление и развитие технических наук и инженерного сообщества (вторая половина XIX–XX вв.).	2	4	4	-	1	9	УК-1 УК-2 УК-3 УК-5 ОПК-1 ОПК-3

Заочная форма обучения

№	Раздел дисциплины	Семестр	Контактная работа (по учебным занятиям)			СР	Всего	Формируемые компетенции
			Лекц.	ПЗ	ЛЗ			
1.	1-й раздел Общие проблемы философии науки	1	10	9	-	31	50	УК-1 УК-2 УК-3 УК-5 ОПК-1 ОПК-3
1.1	Предмет и основные концепции современной философии науки	1	1	1	-	4	6	УК-1 УК-2 УК-5
1.2	Наука в культуре современной цивилизации	1	1	1	-	3	5	УК-3 УК-5 ОПК-1 ОПК-3
1.3	Возникновение науки и основные стадии ее исторической эволюции	1	1	1	-	4	6	УК-1 УК-2 УК-5
1.4	Структура научного знания	1	1	1	-	4	6	УК-3 УК-5

								ОПК-1 ОПК-3
1.5	Динамика науки как процесс порождения нового знания	1	2	1	-	4	7	УК-5 ОПК-1
1.6	Научные традиции и научные революции. Типы научной рациональности	1	2	2	-	4	8	УК-2 УК-5 ОПК-1 ОПК-3
1.7	Особенности современного этапа развития науки. Перспективы научно-технического прогресса	1	1	1	-	4	6	УК-2 УК-3 ОПК-1 ОПК-3
1.8	Наука как социальный институт	1	1	1	-	4	6	УК-2 УК-3 ОПК-1 ОПК-3
2.	2-й раздел Философия техники и технических наук. Философские проблемы техники	2	10	10	-	4	24	УК-1 УК-2 УК-3 УК-5 ОПК-1 ОПК-3
2.1	Философия техники и методология технических наук	2	2	2	-	1	5	УК-1 УК-2 УК-3 УК-5 ОПК-1 ОПК-3
2.2	Техника как предмет исследования естествознания	2	2	2	-	1	5	УК-1 УК-2 УК-3 УК-5 ОПК-1 ОПК-3
2.3	Естественные и технические науки	2	2	2	-	1	5	УК-3 УК-5 ОПК-1
2.4	Особенности неклассических научно-технических дисциплин	2	2	2	-	1	5	УК-1 УК-2 УК-3 УК-5 ОПК-1 ОПК-3
2.5	Социальная оценка техники как прикладная философия техники	2	2	2	-	-	4	УК-1 УК-2 УК-3 УК-5 ОПК-1 ОПК-3
3.	3-й раздел История технических наук	2	9	9	-	3	21	УК-1 УК-2 УК-3

								УК-5 ОПК-1 ОПК-3
3.1	Техника и наука как составляющие цивилизационного процесса	2	2	2	-	1	5	УК-1 УК-2 УК-3 УК-5 ОПК-1 ОПК-3
3.2	Смена социокультурной парадигмы развития техники и науки в Новое время	2	3	3	-	1	7	УК-1 УК-2 УК-3 УК-5 ОПК-1 ОПК-3
3.3	Становление и развитие технических наук и инженерного сообщества (вторая половина XIX–XX вв.).	2	4	4	-	1	9	УК-1 УК-2 УК-3 УК-5 ОПК-1 ОПК-3

5.2. Содержание разделов дисциплины

1-й раздел: Общие проблемы философии науки.

1.1. Предмет и основные концепции современной философии науки.

Три аспекта бытия науки: наука как генерация нового знания, как социальный институт, как особая сфера культуры.

Логико-эпистемологический подход к исследованию науки. Позитивистская традиция в философии науки. Расширение поля философской проблематики в постпозитивистской философии науки. Концепции К. Поппера, И. Лакатоса, Т.Куна, П.Фейерабенда, М.Полани.

Социологический и культурологический подходы к исследованию развитию науки. Проблема интернализма и экстернализма в понимании механизмов научной деятельности. Концепции М. Вебера, А.Койре, Р. Мертона, М.Малкея.

1.2. Наука в культуре современной цивилизации.

Традиционалистский и техногенный типы цивилизационного развития и их базисные ценности. Ценность научной рациональности.

Наука и философия. Наука и искусство. Роль науки в современном образовании и формировании личности. Функции науки в жизни общества (наука как мировоззрение, как производительная и социальная сила).

1.3. Возникновение науки и основные стадии её исторической эволюции.

Преднаука и наука в собственном смысле слова. Две стратегии порождения знаний: обобщение практического опыта и конструирование теоретических моделей, обеспечивающих выход за рамки наличных исторически сложившихся форм производства и обыденного опыта.

Культура античного полиса и становление первых форм теоретической науки. Античная логика и математика. Развитие логических норм научного мышления и организаций науки в средневековых университетах. Роль христианской теологии в изменении созерцательной позиции ученого: человек творец с маленькой буквы; манипуляция с природными объектами – алхимия, астрология, магия. Западная и восточная средневековая наука.

Становление опытной науки в новоевропейской культуре. Формирование идеалов математизированного и опытного знания: оксфордская школа, Роджер Бэкон, Уильям Оккам. Предпосылки возникновения экспериментального метода и его соединения с математическим

описанием природы. Г. Галилей, Френсис Бэкон, Р. Декарт. Мировоззренческая роль науки в новоевропейской культуре. Социокультурные предпосылки возникновения экспериментального метода и его соединения с математическим описанием природы.

Формирование науки как профессиональной деятельности. Возникновение дисциплинарно-организованной науки. Технологические применения науки. Формирование технических наук.

Становление социальных и гуманитарных наук. Мировоззренческие основания социально-исторического исследования.

1.4. Структура научного знания.

Научное знание как сложная развивающаяся система. Многообразие типов научного знания. Эмпирический и теоретический уровни, критерии их различия. Особенности эмпирического и теоретического языка науки.

Структура эмпирического знания. Эксперимент и наблюдение. Случайные и систематические наблюдения. Применение естественных объектов в функции приборов в систематическом наблюдении. Данные наблюдения как тип эмпирического знания. Эмпирические зависимости и эмпирические факты. Процедуры формирования факта. Проблема теоретической нагруженности факта.

Структуры теоретического знания. Первичные теоретические модели и законы. Развитая теория. Теоретические модели как элемент внутренней организации теории. Ограниченность гипотетико-дедуктивной концепции теоретических знаний. Роль конструктивных методов в дедуктивном развертывании теории. Развертывание теории как процесса решения задач. Парадигмальные образцы решения задач в составе теории. Проблемы генезиса образцов. Математизация теоретического знания. Виды интерпретации математического аппарата теории.

Основания науки. Структура оснований. Идеалы и нормы исследования и их социокультурная размерность. Система идеалов и норм как схема метода деятельности.

Научная картина мира. Исторические формы научной картины мира. Функции научной картины мира (картина мира как онтология, как форма систематизации знания, как исследовательская программа).

Операциональные основания научной картины мира. Отношение онтологических постулатов науки к мировоззренческим доминантам культуры.

Философские основания науки. Роль философских идей и принципов в обосновании научного знания. Философские идеи как эвристика научного поиска. Философское обоснование как условие включения научных знаний в культуру.

1.5. Динамика науки как процесс порождения нового знания.

Историческая изменчивость механизмов порождения научного знания. Взаимодействие оснований науки и опыта как начальный этап становления новой дисциплины. Проблема классификации. Обратное воздействие эмпирических фактов на основания науки.

Формирование первичных теоретических моделей и законов. Роль аналогий в теоретическом поиске. Процедуры обоснования теоретических знаний. Взаимосвязь логики открытия и логики обоснования. Механизмы развития научных понятий.

Становление развитой научной теории. Классический и неклассический варианты формирования теории. Генезис образцов решения задач.

Проблемные ситуации в науке. Перерастание частных задач в проблемы. Развитие оснований науки под влиянием новых теорий.

Проблема включения новых теоретических представлений в культуру.

1.6. Научные традиции и научные революции. Типы научной рациональности.

Взаимодействие традиций и возникновение нового знания. Научные революции как перестройка оснований науки. Проблемы типологии научных революций. Внутридисциплинарные механизмы научных революций. Междисциплинарные взаимодействия и "парадигмальные прививки" как фактор революционных преобразований в науке. Социокультурные предпосылки глобальных научных революций. Перестройка оснований

науки и изменение смыслов мировоззренческих универсалий культуры. Прогностическая роль философского знания. Философия как генерация категориальных структур, необходимых для освоения новых типов системных объектов.

Научные революции как точки бифуркации в развитии знания. Нелинейность роста знаний. Селективная роль культурных традиций в выборе стратегий научного развития. Проблема потенциально возможных историй науки.

Глобальные революции и типы научной рациональности. Историческая смена типов научной рациональности: классическая, неклассическая, постнеклассическая наука.

1.7. Особенности современного этапа развития науки. Перспективы научно-технического прогресса.

Главные характеристики современной, постнеклассической науки. Современные процессы дифференциации и интеграции наук. Связь дисциплинарных и проблемно-ориентированных исследований. Освоение саморазвивающихся "синергетических" систем и новые стратегии научного поиска. Роль нелинейной динамики и синергетики в развитии современных представлений об исторически развивающихся системах. Глобальный эволюционизм как синтез эволюционного и системного подходов. Глобальный эволюционизм и современная научная картина мира. Сближение идеалов естественнонаучного и социально-гуманитарного познания. Осмысление связей социальных и внутринаучных ценностей как условие современного развития науки. Включение социальных ценностей в процесс выбора стратегий исследовательской деятельности. Расширение этоса науки. Новые этические проблемы науки в конце XX столетия. Проблема гуманитарного контроля в науке и высоких технологиях. Экологическая и социально-гуманитарная экспертиза научно-технических проектов. Кризис идеала ценностно-нейтрального исследования и проблема идеологизированной науки. Экологическая этика и ее философские основания. Философия русского космизма и учение В.И. Вернадского о биосфере, техносфере и ноосфере. Проблемы экологической этики в современной западной философии (Б. Калликот, О. Леопольд, Р. Аттфильд).

Постнеклассическая наука и изменение мировоззренческих установок техногенной цивилизации. Сциентизм и антисциентизм. Наука и паранаука. Поиск нового типа цивилизационного развития и новые функции науки в культуре. Научная рациональность и проблема диалога культур. Роль науки в преодолении современных глобальных кризисов.

1.8. Наука как социальный институт

Различные подходы к определению социального института науки. Историческое развитие институциональных форм научной деятельности. Научные сообщества и их исторические типы (республика ученых 17 века; научные сообщества эпохи дисциплинарно организованной науки; формирование междисциплинарных сообществ науки XX столетия). Научные школы. Подготовка научных кадров. Историческое развитие способов трансляции научных знаний (от рукописных изданий до современного компьютера). Компьютеризация науки и ее социальные последствия. Наука и экономика. Наука и власть. Проблема секретности и закрытости научных исследований. Проблема государственного регулирования науки.

2-й раздел: Философия техники и технических наук. Философские проблемы техники.

2.1. Философия техники и методология технических наук.

Специфика философского осмысления техники и технических наук. Предмет, основные сферы и главная задача философии техники. Соотношение философии науки и философии техники.

Что такое техника? Проблема смысла и сущности техники: «техническое» и «нетехническое». Практически-преобразовательная (предметно-орудийная) деятельность, техническая и инженерная деятельность, научное и техническое знание. Познание и практика, исследование и проектирование.

Образы техники в культуре: традиционная и проектная культуры. Перспективы и

границы современной техногенной цивилизации.

Технический оптимизм и технический пессимизм: апология и критика техники.

Ступени рационального обобщения в технике: частные и общая технологии, технические науки и системотехника.

Основные концепции взаимоотношения науки и техники. Принципы исторического и методологического рассмотрения; особенности методологии технических наук и методологии проектирования.

2.2. Техника как предмет исследования естествознания.

Становление технически подготавливаемого эксперимента; природа и техника, «естественное» и «искусственное», научная техника и техника науки. Роль техники в становлении классического математизированного и экспериментального естествознания и в современном неклассическом.

2.3. Естественные и технические науки.

Специфика технических наук, их отношение к естественным и общественным наукам и математике. Первые технические науки как прикладное естествознание. Основные типы технических наук.

Специфика соотношения теоретического и эмпирического в технических науках, особенности теоретико-методологического синтеза знаний в технических науках - техническая теория: специфика строения, особенности функционирования и этапы формирования; концептуальный и математический аппарат, особенности идеальных объектов технической теории; абстрактно-теоретические – частные и общие - схемы технической теории; функциональные, поточные и структурные теоретические схемы, роль инженерной практики и проектирования, конструктивно-технические и практико-методические знания).

Дисциплинарная организация технической науки: понятие научно-технической дисциплины и семейства научно-технических дисциплин. Междисциплинарные, проблемно-ориентированные и проектно-ориентированные исследования.

2.4. Особенности неклассических научно-технических дисциплин.

Различия современных и классических научно-технических дисциплин; природа и сущность современных (неклассических) научно-технических дисциплин. Параллели между неклассическим естествознанием и современными (неклассическими) научно-техническими дисциплинами.

Особенности теоретических исследований в современных научно-технических дисциплинах: системно-интегративные тенденции и междисциплинарный теоретический синтез, усиление теоретического измерения техники и развитие нового пути математизации науки за счет применения информационных и компьютерных технологий, размывание границ между исследованием и проектированием, формирование нового образа науки и норм технического действия под влиянием экологических угроз, роль методологии социально-гуманитарных дисциплин и попытки приложения социально-гуманитарных знаний в сфере техники.

Развитие системных и кибернетических представлений в технике. Системные исследования и системное проектирование: особенности системотехнического и социотехнического проектирования, возможность и опасность социального проектирования.

2.5. Социальная оценка техники как прикладная философия техники.

Научно-техническая политика и проблема управления научно-техническим прогрессом общества. Социокультурные проблемы передачи технологии и внедрения инноваций.

Проблема комплексной оценки социальных, экономических, экологических и других последствий техники; социальная оценка техники как область исследования системного анализа и как проблемно-ориентированное исследование; междисциплинарность, рефлексивность и проектная направленность исследований последствий техники.

Этика ученого и социальная ответственность проектировщика: виды ответственности, моральные и юридические аспекты их реализации в обществе. Научная, техническая и хозяйственная этика и проблемы охраны окружающей среды. Проблемы гуманизации и

экологизации современной техники.

Социально-экологическая экспертиза научно-технических и хозяйственных проектов, оценка воздействия на окружающую среду и экологический менеджмент на предприятии как конкретные механизмы реализации научно-технической и экологической политики; их соотношение с социальной оценкой техники.

Критерии и новое понимание научно-технического прогресса в концепции устойчивого развития: ограниченность прогнозирования научно-технического развития и сценарный подход, научная и техническая рациональность и иррациональные последствия научно-технического прогресса; возможности управления риском и необходимость принятия решений в условиях неполного знания; эксперты и общественность - право граждан на участие в принятии решений и проблема акцептации населением научно-технической политики государства.

3-й раздел: История технических наук.

3.1. Техника и наука как составляющие цивилизационного процесса.

Технические знания древности и античности до V в. н. э.

Религиозно-мифологическое осмысление практической деятельности в древних культурах. Технические знания как часть мифологии. Храмы и знания (Египет и Месопотамия).

Различение технэ и эпистеме в античности: техника без науки и наука без техники. Появление элементов научных технических знаний в эпоху эллинизма. Начала механики и гидростатики в трудах Архимеда. Закон рычага. Пять простых машин. Развитие механических знаний в Александрийском музее: работы Паппа и Герона по пневматике, автоматическим устройствам и метательным орудиям. Техническая мысль античности в труде Марка Витрувия “Десять книг об архитектуре” (1 век до н. э.). Первые представления о прочности.

Технические знания в Средние века (V–XIV вв.).

Ремесленные знания и специфика их трансляции. Различия и общность алхимического и ремесленного рецептов. Отношение к нововведениям и изобретателям. Строительно-архитектурные знания. Горное дело и технические знания. Влияние арабских источников и техники средневекового Востока. Астрономические приборы и механические часы как медиумы между сферами науки и ремесла.

Христианское мировоззрение и особенности науки и техники в Средние века. Труд как форма служения Богу. Роль средневекового монашества и университетов (XI в.) в привнесении практической направленности в сферу интеллектуальной деятельности. Идея сочетания опыта и теории в науке и ремесленной практике: Аверроэс (1121-1158), Томас Брадвардин (1290-1296), Роджер Бэкон (1214-1296) и его труд “О тайных вещах в искусстве и природе”.

Возникновение взаимосвязей между наукой и техникой. Технические знания эпохи Возрождения (XV–XVI вв.).

Изменение отношения к изобретательству. Полидор Вергилий “Об изобретателях вещей” (1499). Повышение социального статуса архитектора и инженера. Персонифицированный синтез научных и технических знаний: художники и инженеры, архитекторы и фортификаторы, ученые-универсалы эпохи Возрождения. Леон Батиста Альберти 1404-1472, Леонардо да Винчи 1452-1519, Альбрехт Дюрер 1471-1528, Ванноччо Бирингуччо 1480-1593, Георгий Агрикола 1494-1555, Иеронимус Кардано 1501-1576, Джанбаттиста де ля Порта 1538-1615, Симон Стевин 1548-1620 и др.

Расширение представлений гидравлики и механики в связи с развитием мануфактурного производства и строительством гидросооружений. Проблема расчета зубчатых зацеплений, первые представления о трении. Развитие артиллерии и создание начал баллистики. Трактат об огнестрельном оружии “О новой науке” Никколо Тартальи (1534), “Трактат об артиллерии” Диего. Уффано (1613). Учение о перспективе. Обобщение сведений о горном деле и металлургии в трудах Агриколы и Бирингуччо.

Великие географические открытия и развитие прикладных знаний в области навигации и кораблестроения. В. Гильберт: “О магните, магнитных телах и великом магните Земле” (1600).

3.2. Смена социокультурной парадигмы развития техники и науки в Новое время

Научная революция XVII в.: становление экспериментального метода и математизация естествознания как предпосылки приложения научных результатов в технике.

Программа воссоединения “наук и искусств” Фрэнсиса Бэкона (1561-1626). Взгляд на природу как на сокровищницу, созданную для блага человеческого рода.

Технические проблемы и их роль в становлении экспериментального естествознания в XVII в. Техника как объект исследования естествознания. Создание системы научных инструментов и измерительных приборов при становлении экспериментальной науки. Ученые-экспериментаторы и изобретатели: Галилео Галилей 1564-1642, Роберт Гук 1605-1703, Эванджелиста Торричелли 1608-1647, Христиан Гюйгенс 1629-1695. Ренэ Декарт 1596-1650 и его труд “Рассуждение о методе (1637). Исаак Ньютон 1643-1727 и его труд “Математические начала натуральной философии (1687).

Организационное оформление науки Нового времени. Университеты и академии как сообщества ученых-экспериментаторов: академии в Италии, Лондонское Королевское общество (1660), Парижская Академия наук (1666), Санкт-Петербургская академия наук (1724).

Экспериментальные исследования и разработка физико-математических основ механики жидкостей и газов. Формирование гидростатики как раздела гидромеханики в трудах Галлилея, Стевина, Паскаля (1623-1662) и Торричелли. Элементы научных основ гидравлики в труде “Гидравлико - пневматическая механика” (1644) Каспара Шотта.

Этап формирования взаимосвязей между инженерией и экспериментальным естествознанием (XVIII – первая половина XIX вв.)

Промышленная революция конца XVIII – середины XIX вв. Создание универсального теплового двигателя (Джеймс Уатт, 1784) и становление машинного производства.

Возникновение в конце XVIII в. технологии как дисциплины, систематизирующей знания о производственных процессах.

Становление технического и инженерного образования. Учреждение средних технических школ в России: Школа математических и навигационных наук, Артиллерийская и Инженерная школы - 1701г.; Морская академия 1715; Горное училище 1773. Военно-инженерные школы Франции: Национальная школа мостов и дорог в Париже 1747; школа Королевского инженерного корпуса в Мезьере 1748. Парижская политехническая школа (1794) как образец постановки высшего инженерного образования. Первые высшие технические учебные учреждения в России: Институт корпуса инженеров путей сообщения 1809, Главное Инженерное училище инженерных войск 1819.

Высшие технические школы как центры формирования технических наук. Установление взаимосвязей между естественными и техническими науками. Разработка прикладных направлений в механике. Создание научных основ теплотехники. Зарождение электротехники.

Становление аналитических основ технических наук механического цикла.

Создание гидродинамики идеальной жидкости и изучение проблемы сопротивления трения в жидкости: И. Ньютон, А. Шеви, О. Кулон и др. Экспериментальные исследования и обобщение практического опыта в гидравлике. Ж. Л. Д’Аламбер, Ж. Л. Лагранж, Д. Бернулли, Л. Эйлер. Аналитические работы по теории корабля: корабельная архитектура в составе строительной механики, теория движения корабля как абсолютно твердого тела.

Парижская политехническая школа и научные основы машиностроения. Работы Г. Монжа, Ж. Н. Ашетта, Л. Пуансо, С. Д. Пуассона, М. Прони, Ж. В. Понселе. Первый учебник по конструированию машин И. Ланца и А. Бетанкура (1819). Ж. В. Понселе: “Введение в индустриальную механику” (1829).

Создание научных основ теплотехники. Развитие учения о теплоте в XIII в. Вклад российских ученых М. В. Ломоносова и Г. В. Рихмана. Универсальная паровая машина Дж. Уатта (1784) Развитие теории теплопроводности. Уравнение Фурье - Остроградского (1822). Работа С. Карно “Размышление о движущей силе огня” (1824). Понятие термодинамического цикла. Вклад Ф. Араго, Г. Гирна, Дж. Дальтона, П. Дюлонга, Б. Клапейрона, А. Пти, А. Реньо и Г. Цейнера в изучение свойств пара и газа. Б. Клапейрон: геометрическая интерпретация

термодинамических циклов, понятие идеального газа. Формулировка первого и второго законов термодинамики (Р. Клаузиус, В. Томпсон и др.). Разработка молекулярно-кинетической теории теплоты: Сочинение Р. Клаузиуса “О движущей силе теплоты” (1850). Закон эквивалентности механической энергии и теплоты (Майер, 1842). Определение механического эквивалента тепла (Джоуль, 1847). Закон сохранения энергии (Гельмгольц, 1847).

3.3. Становление и развитие технических наук и инженерного сообщества (вторая половина XIX–XX вв.).

Вторая половина XIX в. – первая половина XX в.

Формирование системы международной и отечественной научной коммуникации в инженерной сфере: возникновение научно-технической периодики, создание научно-технических организаций и обществ, проведение съездов, конференций, выставок. Создание исследовательских комиссий, лабораторий при фирмах. Развитие высшего инженерного образования (конец XIX в. – начало XX в.).

Формирование классических технических наук: технические науки механического цикла, система теплотехнических дисциплин, система электротехнических дисциплин. Изобретение радио и создание теоретических основ радиотехники.

Разработка научных основ космонавтики. К. Э. Циолковский, Г. Гансвиндт, Ф. А. Цандер, Ю. В. Кондратюк и др. (начало 20 в.). Создание теоретических основ полета авиационных летательных аппаратов. Вклад Н. Е. Жуковского, Л. Прандтля, С. А. Чаплыгина. Развитие экспериментальных аэродинамических исследований. Создание научных основ жидкостно-ракетных двигателей. Р. Годдард (1920-е). Теория воздушно-реактивного двигателя (Б. С. Стечкин, 1929). Теория вертолета: Б. Н. Юрьев, И. И. Сикорский, С. К. Дзевецкий. Отечественные школы самолетостроения: Поликарпов, Илюшин, Туполев, Лавочкин, Яковлев, Микоян, Сухой и др. Развитие сверхзвуковой аэродинамики.

А. Н. Крылов (1863-1945) - основатель школы отечественного кораблестроения. Опытный бассейн в г. Санкт-Петербурге как исследовательская морская лаборатория.

Завершение классической теории сопротивления материалов в начале XX в. Становление механики разрушения и развитие атомистических взглядов на прочность. Сетчатые гиперболоидные конструкции В. Г. Шухова (начало XX в.). Исследование устойчивости сооружений.

Развитие научных основ теплотехники. Термодинамические циклы: У. Ранкин (1859), Н. Отто (1878), Дизель (1893), Брайтон (1906). Клаузиус, У. Ранкин, Г. Цейнери: формирование теории паровых двигателей. Г. Лаваль, Ч. Парсонс, К. Рато, Ч. Кёртис: создание научных основ расчета паровых турбин. Крупнейшие представители отечественной теплотехнической школы (вторая половина XIX – первая треть XX в.): И. П. Алымов, И. А. Вышнеградский, А. П. Гавриленко, А. В. Гадолин, В. И. Гриневецкий, Г. Ф. Депп, М. В. Кирпичев, К. В. Кириш, А. А. Радциг, Л. К. Рамзин, В. Г. Шухов. Развитие научно-технических основ горения и газификации топлива. Становление теории тепловых электростанций (ТЭС) как комплексной расчетно-прикладной дисциплины. Вклад в развитие теории ТЭС: Л. И. Керцелли, Г. И. Петелина, Я. М. Рубинштейна, В. Я. Рыжкина, Б. М. Якуба и др.

Развитие теории механизмов и машин. “Принципы механизма” Р. Виллиса (1870) и “Теоретическая кинематика” Ф. Рело (1875), Германия. Петербургская школа машиноведения 1860 – 1880 гг. Вклад П. Л. Чебышева в аналитическое решение задач по теории механизмов. Труды М. В. Остроградского. Создание теории шарнирных механизмов. Работы П. О. Сомова, Н. Б. Делоне, В. Н. Лигина, Х. И. Гохмана. Работы Н. Е. Жуковского по прикладной механике. Труды Н. И. Мерцалова по динамике механизмов, Л. В. Ассур по классификации механизмов. Вклад И. А. Вышнеградского в теоретические основы машиностроения, теорию автоматического регулирования, создание отечественной школы машиностроения. Формирование конструкторско-технологического направления изучения машин. Создание курса по расчету и проектированию деталей и узлов машин – “детали машин”: К. Бах (Германия), А. И. Сидоров (Россия, МВТУ). Разработка гидродинамической теории трения: Н.

П. Петров. Создание теории технологических (рабочих) машин. В. П. Горячкин “Земледельческая механика” (1919). Развитие машиноведения и механики машин в работах П. К. Худякова, С. П. Тимошенко, С. А. Чаплыгина, Е.А. Чудакова, В. В. Добровольского, И. А. Артоболевского, А. И. Целикова и др.

Становление технических наук электротехнического цикла. Открытия, эксперименты, исследования в физике (А. Вольт, А. Ампер, Х. Эрстед, М. Фарадей, Г. Ом и др.) и возникновение изобретательской деятельности в электротехнике. Э. Х. Ленц: принцип обратимости электрических машин, закон выделения тепла в проводнике с током Ленца – Джоуля. Создание основ физико-математического описания процессов в электрических цепях: Г. Кирхгоф, Г. Гельмгольц, В. Томсон (1845–1847 гг.). Дж. Гопкинсон: разработка представления о магнитной цепи машины (1886). Теоретическая разработка проблемы передачи энергии на расстояние: В. Томсон, В. Айртон, Д. А. Лачинов, М. Депре, О. Фрелих и др. Создание теории переменного тока. Т. Блекслей (1889), Г. Капп, А. Гейланд и др.: разработка метода векторных диаграмм (1889). Вклад М. О. Доливо – Добровольского в теорию трехфазного тока. Возникновение теории вращающихся полей, теории симметричных составляющих. Ч. П. Штейнметц и метод комплексных величин для цепей переменного тока (1893–1897). Формирование схем замещения. Развитие теории переходных процессов. О. Хевисайд и введение в электротехнику операционного исчисления. Формирование теоретических основ электротехники как научной и базовой учебной дисциплины. Прикладная теория поля. Методы топологии Г. Крона, матричный и тензорный анализ в теории электрических машин. Становление теории электрических цепей как фундаментальной технической теории (1930-е гг.).

Создание научных основ радиотехники. Возникновение радиоэлектроники. Теория действующей высоты и сопротивления излучения антенн Р. Рюденберга — М. В. Шулейкина (1910-е – начало 1920-х гг.). Коэффициент направленного действия антенн (1929 г. — А. А. Пистолькорс). Расчет многовibratorных антенн (В. В. Татарин, 1930-е гг.). Работы А. Л. Минца по схемам мощных радиопередатчиков. Расчет усилителя мощности в перенапряженном режиме (А. Берг, 1930-е гг.). Принцип фазовой фокусировки электронных потоков для генерирования СВЧ (Д. Рожанский, 1932). Теория полых резонаторов (1939 г. – М. С. Нейман). Статистическая теория помехоустойчивого приема (1946 г. – В. А. Котельников), теория помехоустойчивого кодирования (1948 г. – К. Шеннон). Становление научных основ радиолокации.

Математизация технических наук. Формирование к середине XX в. фундаментальных разделов технических наук: теория цепей, теории двухполюсников и четырехполюсников, теория колебаний и др. Появление теоретических представлений и методов расчета, общих для фундаментальных разделов различных технических наук. Физическое и математическое моделирование.

Эволюция технических наук во второй половине XX в. Системно-интегративные тенденции в современной науке и технике.

Масштабные научно-технические проекты (освоение атомной энергии, создание ракетно-космической техники). Проектирование больших технических систем. Формирование системы “фундаментальные исследования – прикладные исследования – разработки”.

Развитие прикладной ядерной физики и реализация советского атомного проекта, становление атомной энергетики и атомной промышленности. Вклад И. В. Курчатова, А. П. Александрова, Н. А. Доллежала, Ю. Б. Харитона др. Новые области научно-технических знаний. Развитие ядерного приборостроения и его научных основ. Создание искусственных материалов, становление теоретического и экспериментального материаловедения. Появление новых технологий и технологических дисциплин.

Развитие полупроводниковой техники, микроэлектроники и средств обработки информации. Зарождение квантовой электроники: принцип действия молекулярного генератора (1954 – Н. Г. Басов, А. М. Прохоров, Ч. Таунс, Дж. Гордон, Х. Цейгер) и оптического квантового генератора (1958–1960 гг. – А. М. Прохоров, Т. Мейман). Развитие

теоретических принципов лазерной техники. Разработка проблем волоконной оптики

Научное обеспечение пилотируемых космических полетов (1960–1970 гг.). Вклад в решение научно-технических проблем освоения космического пространства С. П. Королева, М. В. Келдыша, Микулина, В. П. Глушко, В. П. Мишина, Б. В. Раушенбаха и др.

Проблемы автоматизации и управления в сложных технических системах. От теории автоматического регулирования к теории автоматического управления и кибернетике (Н. Винер). Развитие средств и систем обработки информации и создание теории информации (К. Шеннон). Статистическая теория радиолокации. Системно - кибернетические представления в технических науках.

Смена поколений ЭВМ и новые методы исследования в технических науках. Решение прикладных задач на ЭВМ. Развитие вычислительной математики Машинный эксперимент. Теория оптимизационных задач и методы их численного решения. Имитационное моделирование.

Компьютеризация инженерной деятельности Развитие информационных технологий и автоматизация проектирования. Создание интерактивных графических систем проектирования (И. Сазерленд, 1963). Первые программы анализа электронных схем и проектирования печатных плат, созданные в США и СССР (1962–1965). Системы автоматизированного проектирования, удостоенные государственных премий СССР (1974, 1975).

Исследование и проектирование сложных “человеко-машинных” систем: системный анализ и системотехника, эргономика и инженерная психология, техническая эстетика и дизайн. Образование комплексных научно-технических дисциплин. Экологизация техники и технических наук. Проблема оценки воздействия техники на окружающую среду. Инженерная экология.

5.3. Практические занятия

№ п/п	№ раздела дисциплины	Вид самостоятельной работы	Всего Часов	
			Очная	Заочная
	1-й раздел	Общие проблемы философии науки	9	9
1	1.1	Предмет и основные концепции современной философии науки	1	1
2	1.2	Наука в культуре современной цивилизации	1	1
3	1.3	Возникновение науки и основные стадии ее исторической эволюции	1	1
4	1.4	Структура научного знания	1	1
5	1.5	Динамика науки как процесс порождения нового знания	1	1
6	1.6	Научные традиции и научные революции. Типы научной рациональности	2	2
7	1.7	Особенности современного этапа развития науки. Перспективы научно-технического прогресса	1	1
8	1.8	Наука как социальный институт	1	1
	2-й раздел	Философия техники и технических наук. Философские проблемы техники	10	10
9	2.1	Философия техники и методология технических наук	2	2
10	2.2	Техника как предмет исследования естествознания	2	2
11	2.3	Естественные и технические науки	2	2
12	2.4	Особенности неклассических научно-технических дисциплин	2	2
13	2.5	Социальная оценка техники как прикладная философия техники	2	2
	3-й раздел	История технических наук	9	9
14	3.1	Техника и наука как составляющие цивилизационного	2	2

		процесса		
15	3.2	Смена социокультурной парадигмы развития техники и науки в Новое время	4	4
16	3.3	Становление и развитие технических наук и инженерного сообщества (вторая половина XIX–XX вв.).	3	3
ИТОГО часов:			28	

5.4. Лабораторный практикум

Не предусмотрено

5.5. Самостоятельная работа

№ п/п	№ раздела дисциплины	Вид самостоятельной работы	Всего Часов	
			Очная	Заочная
	1-й раздел	Общие проблемы философии науки	17	31
1	1.1	Подготовка к практическому занятию по теме: «Предмет и основные концепции современной философии науки», выбор темы реферата.	2	4
2	1.2	Подготовка к практическому занятию по теме: «Наука в культуре современной цивилизации»	2	3
3	1.3	Подготовка к практическому занятию по теме: «Возникновение науки и основные стадии ее исторической эволюции»	2	4
4	1.4	Подготовка к практическому занятию по теме: «Структура научного знания»	2	4
5	1.5	Подготовка к практическому занятию по теме: «Динамика науки как процесс порождения нового знания»	2	4
6	1.6	Подготовка к практическому занятию по теме: «Научные традиции и научные революции. Типы научной рациональности»	2	4
7	1.7	Подготовка к практическому занятию по теме: «Особенности современного этапа развития науки. Перспективы научно-технического прогресса»	3	4
8	1.8	Подготовка к практическому занятию по теме: «Наука как социальный институт»	2	4
	2-й раздел	Философия техники и технических наук. Философские проблемы техники	4	4
9	2.1	Подготовка к практическому занятию по теме: «Философия техники и методология технических наук», разработка плана реферата по выбранной теме.	1	1
10	2.2	Подготовка к практическому занятию по теме: «Техника как предмет исследования естествознания», разработка литературного обзора по теме реферата.	1	1
11	2.3	Подготовка к практическому занятию по теме: «Естественные и технические науки», подготовка реферата по выбранной теме.	1	1
12	2.4	Подготовка к практическому занятию по теме: «Особенности неклассических научно-технических	1	1

		дисциплин», подготовка реферата по выбранной теме.		
13	2.5	Подготовка к практическому занятию по теме: «Социальная оценка техники как прикладная философия техники», подготовка реферата по выбранной теме.	0	0
	3-й раздел	История технических наук	3	3
14	3.1	Самостоятельное изучение материала по теме: «Техника и наука как составляющие цивилизационного процесса», подготовка реферата по выбранной теме.	1	1
15	3.2	Самостоятельное изучение материала по теме: «Смена социокультурной парадигмы развития техники и науки в Новое время», подготовка реферата по выбранной теме.	1	1
16	3.3	Самостоятельное изучение материала по теме: «Становление и развитие технических наук и инженерного сообщества (вторая половина XIX–XX вв.)», окончательная доработка, оформление реферата по выбранной теме.	1	1
ИТОГО часов:			24	38

6. Перечень учебно-методического обеспечения для самостоятельной работы обучающихся по дисциплине.

В самостоятельную работу аспирантов входит работа с первоисточниками: освоение классических и современных текстов, рекомендуемых преподавателем, составление конспектов прочитанного, реферирование статей, работа со словарями и энциклопедиями, подготовка докладов и презентаций, предпринимаемая ради структурирования прочитанного, совершенствования навыков его понимания и истолкования. Предполагается работа с текстовыми материалами в библиотеках, а также с текстовыми, аудио- и видеоматериалами в информационно-телекоммуникационной сети «Интернет».

1. Рабочая программа по дисциплине
2. Конспекты лекций по дисциплине.
3. Методические указания по подготовке к практическим занятиям по дисциплине.
4. Методические указания по организации самостоятельной работы обучающихся по дисциплине.
5. Перечень тем рефератов (докладов и сообщений) по дисциплине. Реферат является одной из форм контроля и служит допуском к экзамену во втором семестре.
6. Перечень вопросов промежуточной аттестации.
7. Проверочные тесты по дисциплине.
8. Методическое обеспечение дисциплины в среде дистанционного обучения Moodle <http://moodle.spbgasu.ru/enrol/index.php?id=1387> .

7. Фонд оценочных средств для проведения промежуточной аттестации обучающихся по дисциплине

Фонд оценочных средств (ФОС) для проведения промежуточной аттестации обучающихся по дисциплине базируется на перечне компетенций с указанием этапов их формирования в процессе освоения образовательной программы. ФОС должен обеспечивать объективный контроль достижения всех результатов обучения, запланированных для дисциплины.

ФОС включает в себя:

- перечень компетенций с указанием этапов их формирования в процессе освоения

образовательной программы;

- описание показателей и критериев оценивания компетенций на различных этапах их формирования, описание шкал оценивания;
- типовые контрольные задания или иные материалы, необходимые для оценки знаний, умений и навыков и (или) опыта деятельности, характеризующих этапы формирования компетенций в процессе освоения образовательной программы;
- методические материалы, определяющие процедуры оценивания знаний, умений, навыков и (или) опыта деятельности, характеризующих этапы формирования компетенций.

7.1. Перечень компетенций с указанием этапов их формирования в процессе освоения образовательной программы:

- Способность к критическому анализу и оценке современных научных достижений, генерированию новых идей при решении исследовательских и практических задач, в том числе в междисциплинарных областях (УК-1);
- Способность проектировать и осуществлять комплексные исследования, в том числе междисциплинарные, на основе целостного системного научного мировоззрения с использованием знаний в области истории и философии науки (УК-2);
- Готовность участвовать в работе российских и международных исследовательских коллективов по решению научных и научно-образовательных задач (УК-3);
- Способность следовать этическим нормам в профессиональной деятельности (УК-5);
- Владение методологией теоретических и экспериментальных исследований в области строительства (ОПК-1);
- Способность соблюдать нормы научной этики и авторских прав (ОПК-3).

№ п/п	Контролируемые разделы дисциплины	Код и наименование контролируемой компетенции (или ее части)	Результаты обучения
1	Общие проблемы философии науки	УК-1	Знать: методы критического анализа и оценки современных научных достижений, а также методы генерирования новых идей при решении исследовательских и практических задач, в том числе в междисциплинарных областях
			Уметь: самостоятельно осмысливать актуальные проблемы научной и научно-технической деятельности; ориентироваться в сложных философских вопросах современной науки и способах их решения, анализировать альтернативные варианты решения исследовательских и практических задач
			Владеть: современной базой источников философско-методологических основ научной и научно-технической деятельности; навыками анализа основных мировоззренческих и методологических проблем, в т.ч. междисциплинарного характера возникающих в науке на современном этапе ее развития
		УК-2	Знать: основные направления, проблемы, теории и методы философии, содержание современных философских дискуссий по проблемам общественного развития;
			Уметь: формировать и аргументировано отстаивать собственную позицию по различным проблемам философии, использовать положения и категории философии для оценивания и анализа различных социальных тенденций, явлений и фактов;
			Владеть: навыками восприятия и анализа текстов

			имеющих философское содержание, приемами ведения дискуссии и полемики, навыками публичной речи и письменного аргументированного изложения собственной точки зрения;
		УК-3	Знать: методы критического анализа и оценки современных научных достижений, методы генерирования новых идей при решении исследовательских и практических задач, в том числе в междисциплинарных областях, методы научно-исследовательской деятельности;
			Уметь: генерировать новые идеи при решении исследовательских и практических задач, в том числе междисциплинарных областях;
			Владеть: методологией теоретических и экспериментальных исследований в области социальной психологии, общей психологии и психологии личности;
		УК-5	Знать: особенности представления этических норм профессиональной деятельности
			Уметь: следовать этическим нормам профессиональной деятельности.
			Владеть: навыками критической оценки применения этических норм профессиональной деятельности
		ОПК-1	Знать: современные методы теоретических и экспериментальных исследований в области психологии
			Уметь: формировать обоснование исследований, определять его актуальность и осуществлять выбор методов исследований
			Владеть: навыками научно-исследовательской деятельности в области психологии с использованием современных методов исследования
		ОПК-3	Знать: основные нормы научной этики и основные положения авторского права
			Уметь: применять нормы научной этики и авторских прав в профессиональной деятельности
			Владеть: навыками работы с законодательными документами в области научной этики и авторских прав
2	Философия техники и технических наук. Философские проблемы техники	УК-1	Знать: методы критического анализа и оценки современных научных достижений, а также методы генерирования новых идей при решении исследовательских и практических задач, в том числе в междисциплинарных областях
			Уметь: самостоятельно осмысливать актуальные проблемы научной и научно-технической деятельности; ориентироваться в сложных философских вопросах современной науки и способах их решения, анализировать альтернативные варианты решения исследовательских и практических задач
			Владеть: современной базой источников философско-методологических основ научной и научно-технической деятельности; навыками анализа основных мировоззренческих и методологических проблем, в т.ч. междисциплинарного характера возникающих в науке на современном этапе ее развития
		УК-2	Знать: основные направления, проблемы, теории и методы философии, содержание современных философских дискуссий по проблемам общественного развития;

			Уметь: формировать и аргументировано отстаивать собственную позицию по различным проблемам философии, использовать положения и категории философии для оценивания и анализа различных социальных тенденций, явлений и фактов;
			Владеть: навыками восприятия и анализа текстов имеющих философское содержание, приемами ведения дискуссии и полемики, навыками публичной речи и письменного аргументированного изложения собственной точки зрения;
		УК-3	Знать: методы критического анализа и оценки современных научных достижений, методы генерирования новых идей при решении исследовательских и практических задач, в том числе в междисциплинарных областях, методы научно-исследовательской деятельности;
			Уметь: генерировать новые идеи при решении исследовательских и практических задач, в том числе междисциплинарных областях;
			Владеть: методологией теоретических и экспериментальных исследований в области социальной психологии, общей психологии и психологии личности;
		УК-5	Знать: особенности представления этических норм профессиональной деятельности
			Уметь: следовать этическим нормам профессиональной деятельности.
			Владеть: навыками критической оценки применения этических норм профессиональной деятельности
		ОПК-1	Знать: современные методы теоретических и экспериментальных исследований в области психологии
			Уметь: формировать обоснование исследований, определять его актуальность и осуществлять выбор методов исследований
			Владеть: навыками научно-исследовательской деятельности в области психологии с использованием современных методов исследования
		ОПК-3	Знать: основные нормы научной этики и основные положения авторского права
			Уметь: применять нормы научной этики и авторских прав в профессиональной деятельности
			Владеть: навыками работы с законодательными документами в области научной этики и авторских прав
3	История технических наук	УК-1	Знать: методы критического анализа и оценки современных научных достижений, а также методы генерирования новых идей при решении исследовательских и практических задач, в том числе в междисциплинарных областях
			Уметь: самостоятельно осмысливать актуальные проблемы научной и научно-технической деятельности; ориентироваться в сложных философских вопросах современной науки и способах их решения, анализировать альтернативные варианты решения исследовательских и практических задач
			Владеть: современной базой источников философско-методологических основ научной и научно-технической деятельности; навыками анализа основных мировоззренческих и методологических проблем, в т.ч.

			междисциплинарного характера возникающих в науке на современном этапе ее развития
		УК-2	Знать: основные направления, проблемы, теории и методы философии, содержание современных философских дискуссий по проблемам общественного развития;
			Уметь: формировать и аргументировано отстаивать собственную позицию по различным проблемам философии, использовать положения и категории философии для оценивания и анализа различных социальных тенденций, явлений и фактов;
			Владеть: навыками восприятия и анализа текстов имеющих философское содержание, приемами ведения дискуссии и полемики, навыками публичной речи и письменного аргументированного изложения собственной точки зрения;
		УК-3	Знать: методы критического анализа и оценки современных научных достижений, методы генерирования новых идей при решении исследовательских и практических задач, в том числе в междисциплинарных областях, методы научно-исследовательской деятельности;
			Уметь: генерировать новые идеи при решении исследовательских и практических задач, в том числе междисциплинарных областях;
			Владеть: методологией теоретических и экспериментальных исследований в области социальной психологии, общей психологии и психологии личности;
		УК-5	Знать: особенности представления этических норм профессиональной деятельности
			Уметь: следовать этическим нормам профессиональной деятельности.
			Владеть: навыками критической оценки применения этических норм профессиональной деятельности
		ОПК-1	Знать: современные методы теоретических и экспериментальных исследований в области психологии
			Уметь: формировать обоснование исследований, определять его актуальность и осуществлять выбор методов исследований
			Владеть: навыками научно-исследовательской деятельности в области психологии с использованием современных методов исследования
		ОПК-3	Знать: основные нормы научной этики и основные положения авторского права
			Уметь: применять нормы научной этики и авторских прав в профессиональной деятельности
			Владеть: навыками работы с законодательными документами в области научной этики и авторских прав

7.2. Описание показателей и критериев оценивания компетенций на различных этапах их формирования, описание шкал оценивания.

7.2.1.

Оценка «отлично», «зачтено»

- систематизированные, глубокие и полные знания по всем разделам дисциплины, а также по основным вопросам, выходящим за пределы учебной программы;

- точное использование научной терминологии, систематически грамотное и логически правильное изложение ответа на вопросы;
- безупречное владение инструментарием учебной дисциплины, умение его эффективно использовать в постановке научных и практических задач;
- выраженная способность самостоятельно и творчески решать сложные проблемы и нестандартные ситуации;
- полное и глубокое усвоение основной и дополнительной литературы, рекомендованной рабочей программой по дисциплине;
- умение ориентироваться в теориях, концепциях и направлениях дисциплины и давать им критическую оценку, используя научные достижения других дисциплин;
- творческая самостоятельная работа на практических/семинарских/лабораторных занятиях, активное участие в групповых обсуждениях, высокий уровень культуры исполнения заданий;
- высокий уровень сформированности заявленных в рабочей программе компетенций.

Оценка «хорошо», «зачтено»

- достаточно полные и систематизированные знания по дисциплине;
- умение ориентироваться в основных теориях, концепциях и направлениях дисциплины и давать им критическую оценку;
- использование научной терминологии, лингвистически и логически правильное изложение ответа на вопросы, умение делать обоснованные выводы;
- владение инструментарием по дисциплине, умение его использовать в постановке и решении научных и профессиональных задач;
- усвоение основной и дополнительной литературы, рекомендованной рабочей программой по дисциплине;
- самостоятельная работа на практических занятиях, участие в групповых обсуждениях, высокий уровень культуры исполнения заданий;
- средний уровень сформированности заявленных в рабочей программе компетенций.

Оценка «удовлетворительно», «зачтено»

- достаточный минимальный объем знаний по дисциплине;
- усвоение основной литературы, рекомендованной рабочей программой;
- умение ориентироваться в основных теориях, концепциях и направлениях по дисциплине и давать им оценку;
- использование научной терминологии, стилистическое и логическое изложение ответа на вопросы, умение делать выводы без существенных ошибок;
- владение инструментарием учебной дисциплины, умение его использовать в решении типовых задач;
- умение под руководством преподавателя решать стандартные задачи;
- работа под руководством преподавателя на практических занятиях, допустимый уровень культуры исполнения заданий
- достаточный минимальный уровень сформированности заявленных в рабочей программе компетенций.

Оценка «неудовлетворительно», «не зачтено»

- фрагментарные знания по дисциплине;
- отказ от ответа (выполнения письменной работы);
- знание отдельных источников, рекомендованных рабочей программой по дисциплине;
- неумение использовать научную терминологию;
- наличие грубых ошибок;
- низкий уровень культуры исполнения заданий;
- низкий уровень сформированности заявленных в рабочей программе компетенций.

7.2.2.**Шкала оценивания**

Количество правильных ответов, %	Оценка
до 50	«неудовлетворительно», «не зачтено»
от 51 до 65	«удовлетворительно», «зачтено»
от 66 до 85	«хорошо», «зачтено»
от 86	«отлично», «зачтено»

* Преподаватель самостоятельно определяет необходимые критерии оценки знаний и практических навыков обучающегося.

7.3. Типовые контрольные задания или иные материалы, необходимые для оценки знаний, умений и навыков и (или) опыта деятельности, характеризующих этапы формирования компетенций в процессе освоения образовательной программы

Реферат

Реферат является одной из форм контроля и служит допуском к экзамену во втором семестре.

Раздел 1. Тема. Общие проблемы философии науки.

1. Особенности логико-эпистемологического подхода к анализу научного знания.
2. Социокультурные предпосылки зарождения теоретического мышления в Древней Греции.
3. Соотношение мифа и знания, его интерпретация в истории философии.
4. Технические знания древности.
5. Культура античного полиса и становление первых форм теоретической науки.
6. Основные достижения науки Древнего Рима, их особенности.
7. Христианская теология в изменении созерцательной позиции ученого.
8. Технические знания в Средние века.
9. Опытная наука в новоевропейской культуре.
10. Предпосылки зарождения опытной науки в Средние века (Аверроэс, Томас Брадвардин, Роджер Бэкон).
11. Технические знания эпохи Возрождения.
12. Инженерная деятельность и архитектура в эпоху Возрождения.
13. Великие географические открытия и развитие прикладных знаний.
14. Технические проблемы и их роль в становлении экспериментального естествознания в XVII в.
15. Вклад ученых-экспериментаторов в развитие технических знаний (Галилей, Гук, Торричелли, Гюйгенс).
16. Организационное оформление науки Нового времени.
17. Понятия абсолютного пространства и времени у Ньютона и их критика Махом.
18. Социокультурные предпосылки возникновения экспериментального метода и его соединения с математическим описанием природы.
19. Ограниченность гипотетико-дедуктивной концепции теоретических знаний.
20. Наука и искусство в современном образовании и формировании личности.
21. Научная рациональность и проблема диалога культур.
22. Проблема гуманитарного контроля в науке и высоких технологиях.
23. Философия как генерация категориальных структур, необходимых для освоения новых типов системных объектов.
24. Историческое развитие институциональных форм научной деятельности.

Раздел 2. Тема. Философия техники и технических наук. Философские проблемы техники.

1. Соотношение философии науки и философии техники.
2. Три аспекта техники: инженерный, антропологический и социальный.
3. Техника как специфическая форма культуры.
4. Перспективы и границы современной техногенной цивилизации.
5. Основные концепции взаимоотношения науки и техники.
6. Роль техники в становлении классического математизированного и экспериментального естествознания.
7. Экзистенциалистский анализ техники М. Хайдеггер, К.Ясперс.
8. Проблемно-ориентированные и проектно-ориентированные междисциплинарные исследования.
9. Современные и классических научно-технических дисциплин их природа и сущность.
10. Взаимоотношения философско-культурологического и инженерно-технократического направления в философии техники.
11. Научная, техническая и хозяйственная этика и проблемы охраны окружающей среды.
12. Проблемы гуманизации и экологизации современной техники.
13. Соотношение дескриптивных и нормативных теорий в науке о конструировании.
14. Этика ученого и социальная ответственность проектировщика.
15. Виды ответственности, моральные и юридические аспекты их реализации в обществе.

Раздел 3. Тема. История технических наук.

1. Религиозно-мифологическое осмысление практической деятельности в древних культурах.
2. Научно-технические знания в эпоху эллинизма.
3. Механика и гидростатика в трудах Архимеда.
4. Особенности архитектуры эпохи эллинизма.
5. Строительно-архитектурные знания в эпоху Средневековья.
6. Роль средневекового монашества и университетов в период схоластики.
7. Персонифицированный синтез научных и технических знаний: художники и архитекторы.
8. Гидравлика и механика в период роста мануфактурного производства и строительства гидросооружений.
9. Великие географические открытия и развитие прикладных знаний.
10. Технические проблемы в эпоху экспериментального естествознания в XVII в.
11. Экспериментальные исследования и разработка физико-математических основ механики жидкостей и газов.
12. Высшие технические школы как центры формирования технических наук.
13. Развитие высшего инженерного образования (конец XIX в. – начало XX в.).
14. Становление аналитических основ технических наук механического цикла.
15. Системно-интегративные тенденции в современной науке и технике.
16. Системно-кибернетические представления в технических науках.
17. Исследование и проектирование сложных “человеко-машинных” систем.
18. Новые области научно-технических знаний, в XX в.
19. Новые технологии и технологические дисциплины в XXI в.
20. Проблема оценки воздействия техники на окружающую среду.

Требования к выполнению реферата представлены в Приложении 2 настоящей рабочей программы. При невыполнении данных требований и отрицательной рецензии преподавателя на реферат аспиранта, данная работа получает статус «не зачтено» и отправляется на доработку.

Доклады (сообщения, эссе)

Раздел 1. Тема Общие проблемы философии науки.

1. Особенности древневосточной преднауки.
2. Проблема в обосновании и определении возникновения науки.
3. Философия Древнего Китая. Дао-дэ-цзин», - «Знающий не доказывает, доказывающий не знает».
4. Античность. Возникновение традиционной, рационально-критической дискуссии как способа выяснения истины.
5. Аристотель - мыслитель-энциклопедист.
6. Социально-культурные предпосылки и общие особенности древнегреческой науки.
7. Основные достижения древнегреческой натурфилософии и науки.
8. Августин критик скептицизма и защитник принципа познаваемости истины в работе «Contra Academicos».
9. Северин Бозций о мудрости в работе «Утешение Философией».
10. Николай Коперник и его роль в развитии философской мысли.
11. Натурфилософия Джордано Бруно.
12. Проблема секретности и закрытости научных исследований.
13. Научные сообщества и их исторические типы.

2-й раздел: Философия техники и технических наук. Философские проблемы техники.

1. Проблема смысла и сущности техники.
2. Образы техники в культуре (традиционная и проектная культура).
3. Перспективы современной техногенной цивилизации.
4. Техника в становлении классического математизированного и экспериментального естествознания.
5. Основные типы технических наук.
6. Системные исследования и системное проектирование.
7. Проблема комплексной оценки социальных последствий техники.
8. Этика ученого и социальная ответственность проектировщика.
9. Проблемы гуманизации современной техники.
10. Иррациональные последствия научно-технического прогресса.

3-й раздел: История технических наук.

1. Научно-технические знания в эпоху эллинизма.
2. Механические знания в Александрийском музее.
3. Строительно-архитектурные знания в эпоху средневековья.
4. Идея сочетания опыта и теории в науке и ремесленной практике.
5. Программа воссоединения «наук и искусств» Фрэнсиса Бэкона.
6. Универсальный тепловой двигатель (Джеймс Уатт).
7. Парижская политехническая школа как образец высшего инженерного образования.
8. Аналитические основы технических наук механического цикла.
9. Создание системы международной и отечественной научной коммуникации в инженерной сфере.
10. Крупнейшие представители отечественной теплотехнической школы (вторая половина XIX – первая треть XX в.).
11. Эргономика и инженерная психология.
12. Автоматизация и управления в сложных технических системах.

Тестовые задания**Раздел 1. Тема. Общие проблемы философии науки****1. Характерной чертой научного знания является все перечисленное ниже, кроме...**

- а) объективности;
- б) систематичности;
- в) эмоциональной убедительности;
- г) общезначимости.

2. Что из перечисленного не является характерной чертой мифологии?

- а) неразличение объективного и субъективного;
- б) представление о всеобщей одушевленности природы;
- в) эмоциональная убедительность;
- г) опора на логику и рациональное мышление.

3. Религию в отличие от науки характеризует...

- а) опора на веру и авторитет;
- б) опора на логику;
- в) экспериментальный метод;
- г) опора на рациональное мышление.

4. Главным научным достижением древних греков и образцом («парадигмой») научности вплоть до XVII века была...

- а) медицина Гиппократов;
- б) астрономия Птолемея;
- в) геометрия Эвклида;
- г) теория идей Платона.

5. Что из перечисленного не являлось для греческих натурфилософов характеристикой первоначала мира (архэ)? Архэ – это...

- а) то, из чего состоят все вещи;
- б) то, что сохраняется при всех изменениях вещей;
- в) то, что божественно по своей природе;
- г) то, из чего все возникает.

6. С древнегреческой демократией связано...

- а) подчинение науки религии;
- б) интерес к логике и доказательству;
- в) высокий статус умственного труда;
- г) презрительное отношение к физическому труду.

7. Демокрит вошел в историю философии и науки как...

- а) первый материалист;
- б) создатель гипотезы об атомистическом строении материи;
- в) предшественник классической механики;
- г) автор первой философской поэмы.

8. В средние века знание ценили...

- а) само по себе;
- б) за его практическую полезность;
- в) за объективность;
- г) за то, что оно приближает нас к пониманию замысла Творца.

9. Гуманисты эпохи Возрождения считали схоластику...

- а) ложной мудростью, оторванной от жизни;
- б) основой любого знания;
- в) итогом изучения природы;
- г) главным достижением средневековой философии.

10. Что из перечисленного не относится к числу мировоззренческих выводов из учения Коперника?

- а) отказ от противопоставления земного и небесного миров;
- б) отказ от представления о центральном месте человека в мироздании;
- в) идея развития природы;
- г) отказ от идеи неподвижности Земли.

11. Для мировоззрения ученых и философов Нового времени не характерно...

- а) сомнение в позитивном влиянии науки на человеческую жизнь;
- б) научно-технический оптимизм;
- в) вера в неограниченные возможности человеческого разума;
- г) механицизм.

Раздел 2. Тема Философия техники и технических наук. Философские проблемы техники**1. Кто из этих философов не был сторонником рационализма?**

- а) Р. Декарт;
- б) Г. Лейбниц;
- в) Б. Спиноза;
- г) Т. Гоббс.

2. Самой развитой наукой (лидером естествознания) в XVII в. была...

- а) химия;
- б) биология;
- в) психология;
- г) механика.

3. Сенсуалисты и рационалисты спорили в Новое время...

- а) о соотношении веры и знания;
- б) о том, что является главным источником знания - чувства или разум;
- в) о познаваемости мира;
- г) об отношении Бога и мира.

4. Кто из ученых и философов Нового времени разрабатывал идею создания специального языка науки и философии?

- а) Лейбниц;
- б) Бэкон;
- в) Галилей;
- г) Ньютон.

5. Когда инженерная деятельность выделяется из технической и возникает инженерное образование?

- а) в средние века;
- б) в Древней Греции

- в) в древневосточных цивилизациях;
- г) после промышленной революции.

6. Позитивизм считает главной культурной ценностью...

- а) научное знание;
- б) религию;
- в) искусство;
- г) мораль.

7. О. Конт сформулировал «закон трех стадий». Какая стадия у него отсутствует?

- а) позитивная, или научная;
- б) магическая;
- в) теологическая;
- г) метафизическая.

8. Главной задачей философии логический позитивизм считал...

- а) логический и методологический анализ научного знания;
- б) разработку принципов этики;
- в) доказательство бытия божия;
- г) построение общей картины мира.

9. К. Поппер критиковал перечисленные ниже идеи логического позитивизма за исключением...

- а) представления об индукции как способе перехода от опыта к теории;
- б) верификации как критерия научности;
- в) идеи «базисного знания»;
- г) трактовки демаркации как центральной проблемы философии.

10. Т. Кун и П. Фейерабенд являются представителями...

- а) логического позитивизма;
- б) конвенционализма;
- в) постпозитивизма;
- г) эмпириокритицизма.

11. П. Фейерабенд называл свою теорию познания...

- а) анархистской;
- б) фундаменталистской;
- в) скептической;
- г) реалистической.

Раздел 3. Тема История технических наук

1. Соотнесите имена ученых и эпохи. В ответе укажите получившуюся комбинацию букв, например, БВГА

<i>Ученые</i>	<i>эпохи</i>
1) Коперник	А) средние века
2) Декарт	Б) новое время
3) Пифагор	В) Возрождение
4) Авиценна (Ибн-Сина)	Г) античность

2. Соотнесите имена мыслителей и области знания. В ответе укажите получившуюся комбинацию букв, например, БВГА

<i>ученые</i>	<i>Области знания</i>
1) Пифагор	А) механика
2) Гиппократ	Б) математика
3) Птолемей	В) медицина
4) Ньютон	Г) астрономия

3. Соотнесите имена представителей философии науки и направления. В ответе укажите получившуюся комбинацию букв, например, БВГА

<i>философы</i>	<i>направления</i>
1) А. Пуанкаре	А) эмпириокритицизм
2) Р. Карнап	Б) логический позитивизм
3) Т. Кун	В) конвенционализм
4) Э. Мах	Г) постпозитивизм

4. Соотнесите имена ученых и эпохи. В ответе укажите получившуюся комбинацию букв, например, БВГА

<i>Ученые</i>	<i>эпохи</i>
1) Роджер Бэкон	А) средние века
2) Ньютон	Б) новое время
3) Архимед	В) Возрождение
4) Коперник	Г) античность

5. Соотнесите имена мыслителей и области знания. В ответе укажите получившуюся комбинацию букв, например, БВГА

<i>ученые</i>	<i>Области знания</i>
1) Евклид	А) механика
2) Кеплер	Б) математика
3) Гален	В) медицина
4) Ньютон	Г) астрономия

6. Соотнесите имена представителей философии науки и понятия. В ответе укажите получившуюся комбинацию букв, например, БВГА

<i>философы</i>	<i>понятия</i>
1) Р.Карнап	А) фальсификация
2) К.Поппер	Б) нормальная наука
3) Т.Кун	В) личностное знание
4) М.Полани	Г) верификация

Ключи к тестам находятся на кафедре

7.4. Теоретические вопросы и практические задания для проведения промежуточной аттестации обучающихся, необходимые для оценки знаний, умений и навыков и (или) опыта деятельности, характеризующих этапы формирования компетенций в процессе освоения образовательной программы

7.4.1. Теоретические вопросы к зачету для проведения промежуточной аттестации обучающихся.

1. Какие задачи ставит перед собой философия при анализе науки?
2. Укажите основные подходы к анализу научного знания, в чем их отличия?
3. Каковы основные этапы развития философии науки как самостоятельной дисциплины?
4. В чем основные достижения античной науки?
5. Укажите социокультурные основания зарождения научно-технического способа мышления.
6. В чем заключается роль философии в становлении науки Нового времени?

7. Какую роль выполнил кризис в физике конца XIX в. в развитии науки XXв.?
8. Что такое сциентизм и антисциентизм?
9. Какова роль личности в научном познании?
10. Каковы основные характеристики рационализма и эмпиризма как идеалов научного знания?
11. В чем заключается принцип верификации как критерия научного знания?
12. Назовите основные уровни научного исследования.
13. Какой смысл, вкладывается в понятие научный факт?
14. Назовите основные познавательные функции науки.
15. Назовите основные методологические программы XXв.
16. Назовите основные методы научного познания.
17. В чем состоит концепция роста научного знания К. Поппера?
18. Каковы основные характеристики развития науки в концепции Т.Куна?
19. Как понимается истина в классической науке?
20. Каковы основные положения позитивистской философии?
21. В чем особенности методологической программы структурализма?
22. Каковы взаимоотношения науки и образования?
23. В чем состоят особенности трех стадий взаимоотношения науки и техники?
24. Каковы основные особенности философско-культурологического и инженерно-технологического направлений в философии техники?

7.4.2. Теоретические вопросы к экзамену для проведения промежуточной аттестации обучающихся

1. Понятие науки. Наука как генерация нового знания, как социальный институт, как особая сфера культуры.
2. Предмет и основные проблемы философии науки.
3. Теории научной истины и её критериев.
4. Место и роль науки в современной культуре и обществе. Сциентизм и антисциентизм в современной культуре.
5. Позитивистская традиция в философии науки. Особенности «первого» и «второго» позитивизм (О.Конт, Г.Спенсер, Э.Мах).
6. Логический позитивизм: эмпиризм и проверяемость истины.
7. К. Поппер: концепция научного познания и его развития.
8. М. Полани: роль социокультурных и психологических факторов в науке.
9. Концепция «научно-исследовательских программ» И. Лакатоса.
10. Теория «парадигмы» и научных революций Т. Куна.
11. Философия науки и плюрализм методологий П. Фейерабенда.
12. Экстерналистские концепции науки. Социология науки М.Вебера и Р.Мертонна.
13. Наука и преднаука. Научное и обыденное знание.
14. Социально-культурные предпосылки и особенности античной науки. Основные достижения древнегреческой натурфилософии и науки.
15. Наука в средние века и в эпоху Возрождения. Историко-культурное значение коперниковской революции.
16. Научная революция XVII в. и ее влияние на философию. Дискуссия эмпиризма и рационализма в философии Нового времени.
17. Классическая картина мира и классический тип рациональности (XVIII - конец XIX в.в.).
18. Неклассический и постнеклассический типы рациональности и их характеристика.
19. Наука как социальный институт, исторические этапы институционализации.
20. Этика ученого и социальная ответственность проектировщика.
21. Социокультурные предпосылки возникновения экспериментального метода и его соединения с математическим описанием природы.

22. Эмпирический и теоретический уровни научного познания, их специфика и критерии различия.
 23. Факты как форма эмпирического знания, их роль в научном познании.
 24. Методы эмпирического познания: наблюдение, эксперимент, моделирование.
 25. Научная теория, ее структура и основные функции (описание, объяснение, прогнозирование). Методы теоретического познания.
 26. Научная проблема и гипотеза как форма развивающегося знания. Виды гипотез.
 27. Основания науки: идеалы и нормы научного исследования, научная картина мира, философские основания.
 28. Традиции и новации, их взаимодействие и роль в развитии науки. Научные революции и их роль в развитии знания.
 29. Современные этические проблемы науки. Проблема гуманитарного контроля в науке и технологиях.
 30. Основные особенности социально-гуманитарного познания.
 31. Понятие «техника». Предмет и основные задачи философии техники.
 32. Специфика и виды инженерной деятельности.
 33. Исторические типы техники и технологии.
 34. Технический и научно-технический прогресс.
 35. Марксистская концепция техники. Роль техники и технологии в развитии общества. Концепция общественно-экономических формаций.
 36. Перспективы и границы техногенной цивилизации.
 37. Технический оптимизм и технический пессимизм: апология и критика техники.
 38. Специфика технических наук и технoзнания. Основные типы технических наук.
 39. Закономерности развития научного знания проблема направленности, взаимодействие внешних и внутренних факторов развития науки.
 40. Проблема преемственности в развитии научного знания.
- 7.5.** Методические материалы, определяющие процедуры оценивания знаний, умений, навыков и (или) опыта деятельности, характеризующих этапы формирования компетенций

№ п/п	Контролируемые разделы дисциплины	Наименование оценочного средства
1.	Общие проблемы философии науки	Доклады (сообщения, эссе) к разделу 1, тесты, теоретические вопросы к зачету и экзамену.
2.	Философия техники и технических наук. Философские проблемы техники	Реферат, доклады (сообщения, эссе), тесты, выбор темы реферата по одному из разделов, теоретические вопросы к зачету и экзамену
3.	История технических наук	Реферат, доклады (сообщения, эссе) к разделу 3, тесты, теоретические вопросы к зачету и экзамену.

8. Перечень основной и дополнительной литературы, необходимой для освоения дисциплины

№ п/п	Автор, название, место издания, издательство, год издания учебной и учебно-методической литературы	Количество экземпляров
Основная литература		
1.	Яскевич, Я. С. Философия и методология науки [Электронный ресурс] : вопросы и ответы. Полный курс подготовки к кандидатскому экзамену / Я. С. Яскевич. — Электрон. текстовые данные. — Минск : Вышэйшая школа, 2007. — 656 с. — 978-985-06-1380-6. — Режим доступа: http://www.iprbookshop.ru/20163.html	ЭБС «IPRBOOKS»
2.	Богданов, В. В. История и философия науки. Философские проблемы	ЭБС

	техники и технических наук. История технических наук [Электронный ресурс] : учебно-методический комплекс по дисциплине / В. В. Богданов, И. В. Лысак. — Электрон. текстовые данные. — Таганрог : Таганрогский технологический институт Южного федерального университета, 2012. — 85 с. — 2227-8397. — Режим доступа: http://www.iprbookshop.ru/23588.html	«IPRBOOKS»
3	Философия и методология науки [Электронный ресурс] : учебное пособие / В. В. Анохина, А. А. Бородич, И. В. Бусько [и др.] ; под ред. Ч. С. Кирвель. — Электрон. текстовые данные. — Минск : Вышэйшая школа, 2012. — 639 с. — 978-985-06-2119-1. — Режим доступа: http://www.iprbookshop.ru/20297.html	ЭБС «IPRBOOKS»
4	Тяпин, И. Н. Философские проблемы технических наук [Электронный ресурс] : учебное пособие / И. Н. Тяпин. — Электрон. текстовые данные. — М. : Логос, 2014. — 216 с. — 978-5-98704-665-4. — Режим доступа: http://www.iprbookshop.ru/21891.html	ЭБС «IPRBOOKS»
	Философия науки и техники [Электронный ресурс] : учебное пособие / И. А. Абросимова, А. С. Борщов, Н. В. Довгаленко [и др.] ; под ред. А. С. Борщов. — Электрон. текстовые данные. — Саратов : Саратовский государственный технический университет имени Ю.А. Гагарина, ЭБС АСВ, 2016. — 328 с. — 978-5-7433-3099-7. — Режим доступа: http://www.iprbookshop.ru/76529.html	ЭБС «IPRBOOKS»
Дополнительная литература		
1.	Апории Зенона. Метафизическое понимание природы в истории античной философии : учебно-методический комплекс / Министерство образования и науки Российской Федерации, Санкт-Петербургский государственный архитектурно-строительный университет (СПб.), Факультет экономики и управления, Кафедра философии, политологии и социологии ; сост. Л. В. Балтовский, А. П. Смирнова. - СПб. : Санкт-Петербургский государственный архитектурно-строительный университет, 2015. - 28 с.	94 экз. НТБ СПБГАСУ + Полнотекстовая БД СПБГАСУ
2	Философия науки и техники [Электронный ресурс] : учебное пособие / И. А. Абросимова, А. С. Борщов, Н. В. Довгаленко [и др.] ; под ред. А. С. Борщов. — Электрон. текстовые данные. — Саратов : Саратовский государственный технический университет имени Ю.А. Гагарина, ЭБС АСВ, 2016. — 328 с. — 978-5-7433-3099-7. — Режим доступа: http://www.iprbookshop.ru/76529.html	ЭБС «IPRBOOKS»
3	Матвеева, Е. Ю. Философские вопросы науки и техники. Часть 1. Философские вопросы науки [Электронный ресурс] : учебное пособие / Е. Ю. Матвеева, Е. В. Решетникова. — Электрон. текстовые данные. — Новосибирск : Сибирский государственный университет телекоммуникаций и информатики, Новосибирская государственная областная научная библиотека, 2013. — 272 с. — 2227-8397. — Режим доступа: http://www.iprbookshop.ru/57318.html	ЭБС «IPRBOOKS»
4	Решетникова, Е. В. Философские вопросы науки и техники. Часть 2. Философские вопросы постнеклассической науки [Электронный ресурс] : учебное пособие / Е. В. Решетникова. — Электрон. текстовые данные. — Новосибирск : Сибирский государственный университет телекоммуникаций и информатики, Новосибирская государственная областная научная библиотека, 2013. — 159 с. — 2227-8397. — Режим доступа: http://www.iprbookshop.ru/57319.html	ЭБС «IPRBOOKS»
5	Матвеева, Е. Ю. Философские вопросы науки и техники. Часть 3. Философские вопросы техники [Электронный ресурс] : учебное пособие	ЭБС «IPRBOOKS»

	/ Е. Ю. Матвеева, Е. В. Решетникова. — Электрон. текстовые данные. — Новосибирск : Сибирский государственный университет телекоммуникаций и информатики, Новосибирская государственная областная научная библиотека, 2013. — 445 с. — 2227-8397. — Режим доступа: http://www.iprbookshop.ru/57320.html	
6	Светлов, В. А. История философии в схемах и комментариях [Электронный ресурс] : учебное пособие / В. А. Светлов. — 2-е изд. — Электрон. текстовые данные. — Саратов : Ай Пи Эр Медиа, 2019. — 202 с. — 978-5-4486-0415-7. — Режим доступа: http://www.iprbookshop.ru/79785.html	ЭБС «IPRBOOKS»

9. Перечень ресурсов информационно-телекоммуникационной сети «Интернет», необходимых для освоения дисциплины

Наименование ресурса сети «Интернет»	Электронный адрес ресурса
Электронно-библиотечная система издательства «Лань»	https://e.lanbook.com/
Электронно-библиотечная система издательства «ЮРАЙТ»	https://www.biblio-online.ru/
Электронно-библиотечная система издательства «IPRbooks»	http://www.iprbookshop.ru/
Электронно-библиотечная система PROQUEST «ProQuest Ebook Science and Technology», включающая современные профессиональные базы данных (Birkhaeuser, Elsevier, Emerald, IOS Press, MIT Press, Cambridge University Press, Taylor & Francis, Wiley, World Scientific Publishing и др.).	https://ebookcentral.proquest.com/lib/spsuace-ebooks/home.action
Реферативная и справочная база данных рецензируемой литературы Scopus	https://www.scopus.com
Политематическая реферативно-библиографическая и наукометрическая (библиометрическая) база данных Web of Science	https://apps.webofknowledge.com
Научная электронная библиотека eLIBRARY.RU	http://elibrary.ru/defaultx.asp
Российская государственная библиотека	http://www.rsl.ru/
Российская национальная библиотека	http://www.nlr.ru/
Официальный сайт государственной публичной исторической библиотеки России	www.shpl.ru
Сайт справочной правовой системы «Консультант Плюс»	http://www.consultant.ru/
Федеральный образовательный портал «Единое окно доступа к образовательным ресурсам»	http://window.edu.ru/catalog/resources?p_rubr=2.2.73.11
Журнал «Вопросы философии»	http://vphil.ru/
Журнал института философии Российской академии наук «Эпистемология и философия науки»	http://journal.iph.ras.ru
Федеральный портал «Российское образование»	http://www.edu.ru/index.php
Стэнфордская философская энциклопедия	http://www.philosophy.ru/

10. Методические указания для обучающихся по освоению дисциплины

Методические рекомендации по изучению дисциплины представляют собой комплекс

рекомендаций и разъяснений, позволяющих аспиранту оптимальным образом организовать процесс изучения дисциплины. Приступая к изучению дисциплины, обучающемуся необходимо в первую очередь ознакомиться содержанием рабочей программы дисциплины, а также методическими указаниями по организации самостоятельной работы и подготовки к практическим занятиям.

Порядок самостоятельной работы аспиранта над теоретическими вопросами и практическими заданиями следующий.

Работе на практических занятиях должно предшествовать самостоятельное изучение аспирантом рекомендованной литературы и других источников информации, обозначенных в списке. По ходу их изучения делаются выписки цитат, составляются иллюстрации и таблицы.

Ответы на теоретические вопросы должны отражать необходимую и достаточную компетенцию аспиранта, содержать краткие и четкие формулировки, убедительную аргументацию. Выводы по вопросам задания должны быть обоснованными и вытекать из их содержания.

Аспиранту необходимо оптимально распределить время, отведенное на самостоятельную работу, направленное на изучение дисциплины. Самостоятельная работа направлена на:

- подготовку к практическим занятиям, которая включает изучение лекций по соответствующей теме, а также использование литературы приведенной в рабочей программе;
- подготовку рефератов по закрепленной за аспирантом теме, который является одной из форм контроля по дисциплине «История и философия науки» и служит допуском к экзамену. Выбор темы реферата осуществляется в 1-2 семестре, исполнение работы во втором семестре;
- подготовку к экзамену по вопросам, приведенным в рабочей программе.

11. Перечень информационных технологий, используемых при осуществлении образовательного процесса по дисциплине, включая перечень программного обеспечения и информационных справочных систем (при необходимости)

1. Чтение лекций и проведение практических занятий с использованием презентаций (применение мультимедийных технологий);

2. Изучение отдельных тем с использованием системы дистанционного обучения Moodle;

3. Работа с ресурсами информационно-телекоммуникационной сети «Интернет» (при необходимости):

- электронными библиотечными системами;
- современными профессиональными базами данных (в том числе международными реферативными базами данных научных изданий);
- информационно-правовыми системами;
- иными информационно-справочными системами и ресурсами информационно-телекоммуникационной сети «Интернет»;

4. Работа с ресурсами локальной сети организации (при необходимости):

- информационно-правовыми системами Консультант и Гарант;
- информационно-правовой базой данных «Кодекс»;

5. Стандартное программное обеспечение персонального компьютера: операционная система Windows; пакет программ Microsoft Office (MS Word, MS Excel, MS PowerPoint); Adobe Acrobat Reader).

12. Описание материально-технической базы, необходимой для осуществления образовательного процесса по дисциплине

<p>Учебная аудитория для проведения занятий лекционного типа, занятий семинарского типа, курсового проектирования (выполнения курсовых работ), групповых и индивидуальных консультаций, текущего контроля и промежуточной аттестации</p>	<p>Комплект мультимедийного оборудования (персональный компьютер с доступом к сети «Интернет» и обеспечением доступа к электронной информационно-образовательной среде организации и электронным библиотечным системам, мультимедийный проектор, экран, аудиосистема); доска маркерная белая эмалевая; комплект учебной мебели.</p>
<p>Учебная аудитория (компьютерный класс) для проведения практических занятий, курсового проектирования (выполнения курсовых работ), групповых и индивидуальных консультаций, текущего контроля и промежуточной аттестации</p>	<p>Рабочие места с ПК (стол компьютерный, системный блок, монитор, клавиатура, мышь) с доступом к сети «Интернет» и обеспечением доступа к электронной информационно-образовательной среде организации и электронным библиотечным системам.</p>
<p>Помещения для самостоятельной работы обучающихся</p>	<p>Рабочие места с ПК (стол компьютерный, системный блок, монитор, клавиатура, мышь) с доступом к сети «Интернет» и обеспечением доступа к электронной информационно-образовательной среде организации и электронным библиотечным системам.</p>

Приложение

Утверждено на заседании
учебно-методического совета
протокол № 10 от 17 июня 2015

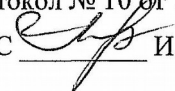
Председатель УМС  И.Р. Луговская

Особые условия для обучения инвалидов и лиц с ограниченными возможностями

Оборудование специальных учебных мест в учебных помещениях Университета предполагает увеличение размера зоны на одно место с учетом подъезда и разворота кресла-коляски, увеличения ширины прохода между рядами столов, замену двухместных столов на одноместные.

Для обучающихся с нарушениями зрения и слуха в стандартной аудитории отводятся первые столы в ряду у окна и в среднем ряду, а для обучающихся, передвигающихся в кресле-коляске, выделяются 1-2 первых стола в ряду у дверного проема.

При обучении инвалидов и лиц с нарушением зрения используются следующие ресурсы: компьютерная техника, электронные лупы, видеоувеличители, программы невидимого доступа к информации, программы-синтезаторы речи и другие технические средства приема-передачи учебной информации в доступных формах для обучающихся с нарушениями зрения.

При обучении инвалидов и лиц с нарушением слуха используется звукоусиливающая аппаратура, мультимедийные средства и другие технические средства приема-передачи учебной информации в доступных для обучающихся формах.

При обучении инвалидов и лиц с нарушениями опорно-двигательного аппарата используются альтернативные устройства ввода информации и другие технические средства приема-передачи учебной информации в доступных для них формах.

С учетом особых потребностей инвалидов и обучающихся с ограниченными возможностями здоровья учебные материалы предоставляются в электронном виде.

МЕТОДИЧЕСКИЕ УКАЗАНИЯ ДЛЯ ОБУЧАЮЩИХСЯ

1. Методические указания для обучающегося по освоению дисциплины

Для формирования четкого представления об объеме и характере знаний и умений, которыми надо будет овладеть по дисциплине в самом начале учебного курса обучающийся должен ознакомиться с учебно-методической документацией:

- рабочей программой дисциплины: с целями и задачами дисциплины, ее связями с другими дисциплинами образовательной программы, перечнем знаний и умений, которыми в процессе освоения дисциплины должен владеть обучающийся,
- порядком проведения текущего контроля успеваемости и промежуточной аттестации;
- графиком консультаций преподавателей кафедры.

Систематическое выполнение учебной работы на занятиях лекционных и семинарских типов, а также выполнение самостоятельной работы позволит успешно освоить дисциплину.

Кроме того, для успешного овладения дисциплиной необходимо выполнять следующие требования:

- посещать все лекционные и практические занятия, поскольку весь тематический материал взаимосвязан между собой;
- все рассматриваемые на лекциях и практических занятиях темы и вопросы обязательно фиксировать (либо на бумажных, либо на машинных носителях информации);
- обязательно выполнять все домашние задания, получаемые на лекциях или практических занятиях;
- проявлять активность на интерактивных лекциях и практических занятиях, а также при подготовке к ним. Необходимо помнить, что конечный результат овладения содержанием дисциплины необходим, в первую очередь, самому обучающемуся;
- в случаях пропуска занятий по каким-либо причинам, необходимо самостоятельно изучать соответствующий материал.

Существенным моментом для аспиранта является возможность обсуждения и внесения предложений в тематический материал дисциплины. При этом необходим серьезный и глубокий критический анализ прочитанной научной литературы и содержания прослушанной по теме лекции.

1.1. В процессе занятий лекционного и семинарского типа обучающимся следует:

- слушать, конспектировать излагаемый преподавателем материал;
- ставить, обсуждать актуальные вопросы курса, быть активным на занятиях;
- задавать преподавателю уточняющие вопросы с целью уяснения теоретических положений;

При затруднениях в восприятии материала следует обратиться к основным литературным источникам. Если разобраться в материале не удалось, то обратиться к лектору (по графику его консультаций) или к преподавателю на занятиях семинарского типа.

1.2. В процессе занятий семинарского типа:

Цель выполнения практических заданий по дисциплине «История и философия науки» – приобретение практических навыков публичной речи, аргументации, ведения дискуссий и полемики, формирования мировоззренческой позиции и самостоятельного критического мышления.

Выполнение практических заданий требует от обучающегося предварительного изучения учебной и научной литературы и прочих информационных источников, в том числе периодических изданий и Интернет-ресурсов.

Перечень тем практических занятий представлен в нижеприведенной таблице.

Таблица 1–Содержание практических занятий по темам дисциплины и самостоятельная работа обучающегося по дисциплине «История и философия науки»

Название темы учебной дисциплины	Содержание темы дисциплины в компетенциях	Содержание практического занятия	Самостоятельная работа обучающегося (формы контроля)
1-й раздел: Общие проблемы философии науки	УК-1 УК-2 УК-3 УК-5 ОПК-1 ОПК-3	Обсуждение вопросов темы практического занятия	Доклады (сообщения, эссе), подготовка к тестированию, подготовка к зачету?
Предмет и основные концепции современной философии науки.			
1.2. Наука в культуре современной цивилизации.			
Возникновение науки и основные стадии ее исторической эволюции.			
Структура научного знания.			
Динамика науки как процесс порождения Нового знания.			
Научные традиции и научные революции. Типы научной рациональности.			
Особенности современного этапа развития науки.	УК-1 УК-2 УК-3 УК-5 ОПК-1 ОПК-3	Обсуждение вопросов темы практического занятия	Доклады (сообщения, эссе), выбор темы реферата, подготовка к тестированию, подготовка к экзамену?
Перспективы научно-технического прогресса.			
Наука как социальный институт			
2-й раздел: Философия техники и технических наук. Философские проблемы техники.			
Философия техники и технических наук. Философские проблемы техники.			
Техника как предмет исследования естествознания.			
Естественные и технические науки.			
Особенности неклассических научно-технических дисциплин.	УК-1 УК-2 УК-3 УК-5 ОПК-1 ОПК-3	Обсуждение вопросов темы практического занятия	Доклады (сообщения, эссе), Реферат, подготовка к тестированию, подготовка к экзамену?
Социальная оценка техники как прикладная философия техники.			
3-й раздел: История технических наук.			
Техника и наука как составляющие цивилизационного процесса			
Смена социокультурной парадигмы развития техники и науки в Новое время.	УК-1 УК-2 УК-3 УК-5 ОПК-1 ОПК-3		
Становление и развитие технических наук и инженерного сообщества (вторая половина XIX–XX вв.).			

Приведенная таблица является указателем для обучающегося: для получения зачета/допуска к экзамену необходимо выполнение указанных заданий, а также реферата по одной из предложенных тем. Аспирант вправе предложить свою тему, которая будет соответствовать области изучения предмета «Истории и философии науки».

Обучающимся, пропустившим занятия (независимо от причин), не имеющим письменного решения задач или не подготовившимся к данному занятию, рекомендуется не позже чем в 3х - недельный срок явиться на консультацию к преподавателю и отчитаться по теме.

1.3. В процессе выполнения самостоятельной работы:

Под самостоятельной работой обучающихся понимается планируемая работа обучающихся, направленная на формирование указанных компетенций, выполняемая во внеаудиторное время по заданию и при методическом руководстве преподавателя, без его

непосредственного участия.

Цель самостоятельной работы по дисциплине «История и философия науки» – закрепить теоретические знания и практические навыки в области изучаемых вопросов теории и методологии истории и философии науки, основных проблем философского познания и методах их изучения.

Самостоятельная работа является неотъемлемой и важнейшей частью работы обучающихся, которая основана на более подробной проработке и анализе информации в изучаемой области. Поиск ответов на вопросы для самостоятельной работы в некоторых случаях предполагает не только изучение основной учебной литературы по дисциплине, но и привлечение дополнительной литературы по смежным дисциплинам, а также использование ресурсов сети Интернет. Ответы на вопросы для самостоятельной работы готовятся обучающимися самостоятельно и проверяются преподавателем на практических занятиях в ходе устного опроса, а также при проведении контрольных работ, текущего тестирования.

Самостоятельная работа предполагает написание реферата; подготовку к тестированию и сдачи кандидатского минимума.

Формы самостоятельной работы обучающегося по темам дисциплины представлен в *Таблице 1 (п 1.2.)* данных методических указаний.

Самостоятельная работа требует от обучающегося предварительного изучения литературы и прочих информационных источников, в том числе периодических изданий и Интернет-ресурсов.

Требования к выполнению реферата по предмету «История и философия науки».

Выполнение реферата должно способствовать углубленному усвоению лекционного курса и приобретению навыков в области решения практических социальных задач и ситуаций. Его выполнение требует от аспиранта не только знаний философских текстов, общей и специальной литературы по теме, но и умения анализировать, сопоставлять социальные факты, увязывать их с проблемами социальной работы, делать обобщения, выводы и предложения.

Аспиранту предоставляется право выбора темы реферата. Он может предложить свою тему с обоснованием целесообразности ее исследования в рамках изучаемого предмета.

На качество реферата существенное влияние оказывает умелое использование практического материала, изучение литературы различного уровня. Подбор статистических данных, материалов отчетов работы социальных служб, наблюдение за проводимыми экспериментами в процессе работы или прохождения практики, их критическое осмысление и обработка составляют важнейший этап в подготовке и написании реферата. В зависимости от темы при написании могут быть использованы разнообразные материалы: монографическая, учебная литература, различного уровня, статистические данные, данные отчетов учреждений.

1 Общие положения

Подготовка реферата включает следующие этапы:

1. Выбор темы и изучение необходимой литературы.
2. Определение цели и задач исследования.
3. Составление плана работы.
4. Сбор и обработку фактического материала.
5. Написание текста и оформление реферата.

К реферату предъявляются следующие требования:

1. четкость построения;
2. логическая последовательность изложения материала;
3. глубина исследования и полнота освещения вопросов;
4. убедительность аргументаций;
5. краткость и точность формулировок;
6. конкретность изложения результатов работы;
7. доказательность выводов и обоснованность рекомендаций;

8. грамотное оформление в соответствии с ГОСТ 7.1-2003 списка источников, располагаемый в конце работы.

Тему реферата выбирают с учетом ее актуальности и интересов, сформировавшихся в системе научно – исследовательской работы. Тематика реферата должна быть актуальной, соответствовать состоянию и перспективам развития науки и решать конкретные задачи в области социального развития.

Производится последовательное изучение литературы различного уровня, начиная от монографий и заканчивая журнальными статьями по теме реферата. При работе с литературой необходимо выделить основную идею автора, его аргументы и сделать собственные выводы.

Определение цели и задач исследования. На основании предварительного ознакомления с литературой и правоприменительной практикой нужно сформулировать цель исследования и наметить основные пути ее реализации.

Составление плана реферата. После знакомства с литературой составляют план реферата. Он должен соответствовать теме исследования и раскрывать ее особенности, быть логичным, четким.

При оформлении реферата план представляется в виде содержания с обязательным указанием страниц.

Сбор и обработка практического материала. Аспирант собирает и обрабатывает практический материал в соответствии с целью и задачами реферата. Реферат оценивается не по количеству использованного материала, а по качеству его обработки, оригинальности выводов и предложений.

При оценке работы учитываются содержание работы, ее актуальность, степень самостоятельности, оригинальность выводов и предложений, качество используемого материала, а также уровень грамотности (общий и специальный).

Реферат оценивается преподавателем, который определяет уровень теоретических знаний и практических навыков аспиранта, соответствие работы предъявляемым к ней требованиям.

2. Структура работы

Структурными элементами реферата являются:

- 1) титульный лист;
- 2) содержание;
- 3) введение;
- 4) основная часть;
- 5) заключение;
- 6) список использованных источников;
- 7) приложения.

Требования к структурным элементам реферата

Введение

Во введении обосновывается выбор темы, определяемый ее актуальностью, формируются проблема и круг вопросов, необходимых для ее решения; определяется цель работы с ее расчленением на взаимосвязанный комплекс задач, подлежащих решению, для раскрытия темы; указываются объект исследования, используемые методы анализа и литературные источники. Во введении нужно обосновать выбор темы, определить цели, задачи и объект исследования.

Актуальность темы обуславливается теоретической и практической значимостью проблемы. Степенью ее разработки в литературе, характером практического решения непосредственно на объекте исследования.

Основная часть.

Основная часть содержит несколько глав и параграфов. В теоретическом разделе описываются основополагающие аспекты проблемы, раскрывается ее содержание. Анализируется развитие проблемы в исторической ретроспективе. На основе изучения литературных источников отечественных и зарубежных авторов излагается сущность исследуемой проблемы, рассматриваются различные подходы к решению, дается их оценка, обосновываются и излагаются собственные позиции соискателя.

В основной части реферата проводится анализ изучаемой проблемы на современном этапе с использованием различных методов исследования. Дается описание и анализ собственного исследования, при наличии такового.

Обязательным для реферата являются логическая связь между параграфами и последовательное развитие основной идеи темы на протяжении всей работы.

Заключение.

В заключении логически последовательно излагаются теоретические и практические выводы и предложения, к которым пришел соискатель в результате исследования. Они должны быть краткими и четкими, дающими полное представление о содержании, значимости, обоснованности и эффективности разработок. Пишутся по форме тезисы (по пунктам) и должны отражать основные выводы по теории вопроса, по проведенному анализу и всем предлагаемым направлениям совершенствования проблемы с оценкой их эффективности по конкретному объекту исследования.

В реферате по желанию автора могут быть представлены различные графические материалы, приложения. Таблицы, диаграммы, иллюстрации позволяют представить работу более наглядно и эффектно.

3. Оформление реферата

Реферат должен быть не только содержательным, но и хорошо оформленным.

Реферат выполняется на писчей бумаге стандартного формата, на одной стороне листа, листы сшиваются в паке – скоросшивателе.

Общий объем работы должен быть в пределах 25- 30 страниц машинописного или рукописного текста (без приложений).

В тексте реферата не должно быть сокращений слов, за исключением общепринятых.

Работа в сброшюрованном виде передается на кафедру истории и философии

Подготовка и защита реферата является обязательным условием допуска к экзамену.

Объем реферата: 28-30 стр.

Размер шрифта – 14 (Times New Roman).

Интервал 1.5.

Абзац с отступом.

Страницы должны быть пронумерованы.

Титульный лист оформляется по образцу (см. образец). На титульном листе обязательно должны быть подписи аспиранта и научного руководителя.

Наличие оглавления обязательно.

Наличие списка литературы обязательно.

Прямое или косвенное цитирование в тексте реферата должно сопровождаться **сносками** с указанием источника (автор, название, год и место издания, страницы).

Образец оформления титульного листа реферата

Федеральное государственное бюджетное образовательное
учреждение высшего образования

САНКТ-ПЕТЕРБУРГСКИЙ ГОСУДАРСТВЕННЫЙ
АРХИТЕКТУРНО-СТРОИТЕЛЬНЫЙ УНИВЕРСИТЕТ

Кафедра истории и философии

РЕФЕРАТ

По «Истории и философии науки»

ИСТОРИЯ РАЗВИТИЯ ЖЕЛЕЗОБЕТОННЫХ КОНСТРУКЦИЙ

Аспирант кафедры _____
Иванов Иван Иванович
[Подпись аспиранта]

Научный руководитель, д.т.н.,
профессор Петров Петр Петрович
[Подпись научного руководителя]



Федеральное государственное бюджетное образовательное учреждение
высшего образования

САНКТ-ПЕТЕРБУРГСКИЙ ГОСУДАРСТВЕННЫЙ
АРХИТЕКТУРНО-СТРОИТЕЛЬНЫЙ УНИВЕРСИТЕТ

«УТВЕРЖДАЮ»

Декан факультета инженерной
экологии и городского хозяйства

 Е.А. Шестеров

« 14 » июля 2018 г.

**БЛОК 1
ДИСЦИПЛИНЫ (МОДУЛИ)
РАБОЧАЯ ПРОГРАММА ДИСЦИПЛИНЫ**

**Б1. Б.03 ИННОВАЦИОННЫЕ ТЕХНОЛОГИИ
И ТЕХНИКА СТРОИТЕЛЬСТВА**

направление подготовки 08.06.01 – Техника и технологии строительства

направленность (профиль) образовательной программы: Теплоснабжение, вентиляция, кондиционирование воздуха, газоснабжение и освещение

Форма обучения – очная, заочная

Санкт-Петербург
2018

1. Название дисциплины: Инновационные технологии и техника строительства

Цели и задачи дисциплины

Целями освоения дисциплины «Инновационные технологии и техника строительства» являются – изучение отечественного и зарубежного передового опыта разработки и применения инновационных технологий и техники строительства с использованием как традиционных, так и современных и инновационных строительных материалов.

Задачами освоения дисциплины являются:

1) приобретение углубленных знаний и умений, необходимых для совершенствования и разработки новых строительных технологий и техники строительства с использованием эффективных строительных материалов и изделий;

2) приобретение способностей и выработка навыков творческой и созидательной квалифицированной профессиональной после образовательной деятельности.

2. Перечень планируемых результатов обучения по дисциплине (модулю), соотнесенных с планируемыми результатами освоения образовательной программы

Компетенция по ФГОС	Код компетенции по ФГОС	Основные показатели освоения (показатели достижения результата)
Способность к критическому анализу и оценке современных научных достижений, генерированию новых идей при решении исследовательских и практических задач, в том числе в междисциплинарных областях	УК-1	Знает современные научные достижения и новые идеи и тенденции при решении исследовательских и практических задач в области строительства, в том числе в междисциплинарных областях
		Умеет критически анализировать и оценивать современные научные достижения, генерировать новые идеи при решении исследовательских и практических задач в строительстве, и в том числе в междисциплинарных областях
		Владет методами критического анализа и оценки современных научных достижений и новых идей при решении исследовательских и практических задач в строительстве, в том числе в междисциплинарных областях
Способность проектировать и осуществлять комплексные исследования, в том числе междисциплинарные, на основе целостного системного научного мировоззрения с использованием знаний в области истории и философии науки	УК-2	Знает исторические и философские вопросы науки о строительстве и материалах, основные законы философии применительно к проектированию и разработке новых строительных материалов и конструкций
		Умеет при проектировании и разработке новых строительных материалов и конструкций учитывать действие основных законов и осуществлять комплексные исследования, в том числе междисциплинарные, с учетом целостного системного научного исторического и философского мировоззрения
		Владет методами комплексных исследований, в том числе междисциплинарных, на основе целостного

		системного научного исторического и философского мировоззрения
Способность к профессиональной эксплуатации современного исследовательского оборудования и приборов	ОПК-4	Знает виды и типы основного современного исследовательского оборудования и приборов области строительства
		Умеет использовать в своей практической деятельности основное исследовательское оборудование и приборы строительной отрасли
		Владеет навыками исследований с использованием основного современного исследовательского оборудования и приборов строительной отрасли
Способность профессионально излагать результаты своих исследований и представлять их в виде научных публикаций и презентаций	ОПК-5	Знает основные требования профессионального изложения результатов научных исследований и их представления
		Умеет подготавливать научный материал в виде научных публикаций и презентаций
		Владеет навыками обработки и оформления результатов научных исследований, изложения и представления их в виде научных публикаций и презентаций
Способность к разработке новых методов исследования и их применению в самостоятельной научно-исследовательской деятельности в области строительства	ОПК-6	Знает научные подходы к разработке новых методов исследования и их применению в самостоятельной научно-исследовательской деятельности в области техники и технологий строительства и строительного материаловедения
		Умеет разрабатывать новые методы исследования и их применять в самостоятельной научно-исследовательской практике в области техники и технологий строительства и строительного материаловедения
		Владеет навыком разработки новых методов исследования и их применения в самостоятельной научно-исследовательской деятельности в области техники и технологий строительства и строительного материаловедения
Готовностью организовать работу исследовательского коллектива в области строительства	ОПК-7	Знает способы и методы организации работы исследовательского коллектива в области строительства
		Умеет организовать и наладить работу исследовательского коллектива в области строительства
		Владеет способностью организации работы исследовательского коллектива в области строительства
Готовность к преподавательской деятельности по основным	ОПК-8	Знает образовательные программы и учебный материал образовательных программ высшего образования по основным

образовательным программам высшего образования		учебным дисциплинам в области строительства
		Умеет организовывать учебный процесс, поддерживать дисциплину и порядок во время проведения учебных занятий со студентами, грамотно и профессионально излагать учебный материал
		Владеет методиками проведения лабораторных и практических занятий по основным учебным дисциплинам области строительства

3. Указание места дисциплины (модуля) в структуре образовательной программы

3.1. Дисциплина «Инновационные технологии и техника строительства» относится к вариативной части Блока 1 «Дисциплины (Модули)», базовой части учебного плана основной профессиональной образовательной программы и является основной дисциплиной учебного плана основной профессиональной образовательной программы аспирантуры, направленной на получение углубленных профессиональных знаний в области техники и технологии строительства.

3.2. Для успешного освоения данной дисциплины необходимы следующие знания, умения и навыки формируемые предшествующими дисциплинами «Иностранный язык», «История и философия науки», «Теория и методология организации и проведения научных исследований», «Педагогика и психология высшей школы», «Практика по получению профессиональных умений и опыта профессиональной деятельности: педагогическая», «Практика по получению профессиональных умений и опыта профессиональной деятельности: научно-исследовательская».

Требования к основным знаниям, умениям и владениям обучающихся:

Для освоения дисциплины «Инновационные технологии и техника строительства» необходимо:

знать:

- иностранный язык в объеме, необходимом для ознакомления с научными статьями зарубежных авторов;
- современные технику и технологии строительства;
- современные строительные материалы, их номенклатуру, характеристики, назначение и области применения в строительстве;
- технологии выполнения основных строительных работ.

уметь:

- подбирать искомую литературу, в том числе и зарубежную, по заданной теме исследований в области строительства;
- анализировать, оценивать, давать прогноз эффективности использования тех или иных строительных материалов и изделий в строительстве;
- анализировать и оценивать свойства строительных материалов, сравнивать современные научные и технические достижения в области строительных материалов;
- анализировать эффективность технологических приемов и технику строительства, в том числе по отдельным операциям.

владеть:

- навыками поиска и работы с научной литературой области строительных материалов и строительства, включая зарубежную, её подбор, систематизацию и анализ;
- приемами современных методов и технологий научной коммуникации на государственном и иностранном языках;
- методами математической статистической обработки результатов исследований и анализа.

3.3. Перечень последующих учебных дисциплин, для которых необходимы знания, умения и навыки, формируемые данной учебной дисциплиной «Научно-исследовательская деятельность» и «Подготовка научно-квалификационной работы (диссертации) на соискание ученой степени кандидата наук».

4. Объем дисциплины в зачетных единицах с указанием количества академических или астрономических часов, выделенных на контактную работу обучающихся с преподавателем (по видам учебных занятий) и на самостоятельную работу обучающихся

Очная форма обучения

Вид учебной работы	Всего часов	Семестры			
		1	2	3	4
Контактная работа (по учебным занятиям)	38	-	-	-	38
в т.ч. лекции	-	-	-	-	19
практические занятия (ПЗ)	-	-	-	-	19
лабораторные занятия (ЛЗ)	-	-	-	-	-
др. виды аудиторных занятий	-	-	-	-	-
Самостоятельная работа (СР)	70	-	-	-	70
в т.ч. курсовой проект (работа)	-	-	-	-	-
расчетно-графические работы	-	-	-	-	-
реферат	-	-	-	-	-
др. виды самостоятельных работ	-	-	-	-	70
Форма промежуточного контроля (зачет, экзамен)	<i>Зачет</i>	-	-	-	<i>Зачет</i>
Общая трудоемкость дисциплины	-	-	-	-	-
часы:	108	-	-	-	108
зачетные единицы:	3	-	-	-	3

Заочная форма обучения

Вид учебной работы	Всего часов	Семестры (курсы)			
		1 (1)	2 (1)	3 (2)	4 (2)
Контактная работа (по учебным занятиям)	8	-	-	-	8
в т.ч. лекции	-	-	-	-	4
практические занятия (ПЗ)	-	-	-	-	4
лабораторные занятия (ЛЗ)	-	-	-	-	-
др. виды аудиторных занятий	-	-	-	-	-
Самостоятельная работа (СР)	96	-	-	-	96
в т.ч. курсовой проект (работа)	-	-	-	-	-
расчетно-графические работы	-	-	-	-	-
реферат	-	-	-	-	-
др. виды самостоятельных работ	-	-	-	-	96
Форма промежуточного контроля (зачет, экзамен)	4	-	-	-	<i>Зачет</i>

экзамен)					(4)
Общая трудоемкость дисциплины	-	-	-	-	
часы:	108	-	-	-	108
зачетные единицы:	3	-	-	-	3

5. Содержание дисциплины, структурированное по темам (разделам) с указанием отведенного на них количества академических или астрономических часов и видов учебных занятий

5.1. Тематический план дисциплины

Очная форма обучения

№	Раздел дисциплины	Семестр	Контактная работа (по учебным занятиям)			СР	Всего	Формируемые компетенции
			Лекц.	ПЗ				
1.	1-й раздел. Инновационные строительные материалы	4	5	5	-	18	28	УК-1 УК-2 ОПК-4 ОПК-5 ОПК-6 ОПК-8
1.1	«Умные» и самозалечивающиеся бетоны и композиты	4	2	2	-	6	10	
1.2	Новое назначение и возможности известных ранее материалов		2	1	-	6	9	
1.3	Энергосберегающие материалы и переработка отходов для строительства		1	2	-	6	9	
2.	2-й раздел. Инновационные технологии строительства	4	5	5	-	20	30	УК-1 УК-2 ОПК-5 ОПК-6 ОПК-7 ОПК-8
2.1	Строительная печать с использованием 3D-принтера	4	2	2	-	6	10	
2.2	Принцип пазла в строительстве. Контейнерные и капсульные технологии строительства		2	1	-	6	9	
2.3	Инновации строительства с использованием зеленых насаждений		1	2	-	8	11	
3.	3-й раздел. Инновационные строительные сооружения и конструкции	4	5	5	-	20	30	УК-1 УК-2 ОПК-4 ОПК-5 ОПК-6 ОПК-8
3.1	Инновации в строительстве. Разнообразие и особенности строительства многофункциональных высотных сооружений	4	2	1	-	6	9	
3.2	Экологичные и «Naturi» строительные здания и конструкции		1	2	-	8	11	
3.3	Бионика в архитектуре и строительстве		2	2	-	6	10	
4.	4-й раздел. Инновации в системах водо- и теплообеспечения, вентиляции и кондиционирования и энергоснабжения строительных сооружений	4	4	4	-	12	20	УК-1 УК-2 ОПК-4 ОПК-5 ОПК-6

4.1	Инновации в системах водо- и теплообеспечения зданий и сооружений.	4	2	2	-	6	10	ОПК-8
4.2.	Инновации в системах вентиляции и кондиционирования воздуха и энергоснабжения строительных сооружений.		2	2	-	6	10	-
ИТОГО		-	19	19	-	70	108	-

Заочная форма обучения

№	Раздел дисциплины	Семестр (курс) Зимняя сессия	Контактная работа (по учебным занятиям)			СР	Всего	Формируемые компетенции
			Лекц	ПЗ	Конт роль			
1.	1-й раздел. Инновационные строительные материалы	4 (2)	1	1	-	24	26	УК-1 УК-2 ОПК-4 ОПК-5 ОПК-6 ОПК-8
1.1	«Умные» и самозалечивающиеся бетоны и композиты	4 (2)	-	-	-	8	8	
1.2	Новое назначение и возможности известных ранее материалов		-	1	-	8	9	
1.3	Энергосберегающие материалы и переработка отходов для строительства		1	-	-	8	9	
2.	2-й раздел. Инновационные технологии строительства	4	1	1	-	24	26	УК-1 УК-2 ОПК-5 ОПК-6 ОПК-7 ОПК-8
2.1	Строительная печать с использованием 3D-принтера	4 (2)	1	-	-	8	9	
2.2	Принцип пазла в строительстве. Контейнерные и капсульные технологии строительства		-	-	-	8	8	
2.3	Инновации строительства с использованием зеленых насаждений		-	1	-	8	9	
3.	3-й раздел. Инновационные строительные сооружения и конструкции	4	1	1	-	24	26	УК-1 УК-2 ОПК-4 ОПК-5 ОПК-6 ОПК-8
3.1	Инновации в строительстве. Разнообразие и особенности строительства многофункциональных высотных сооружений	4 (2)	1	-	-	8	9	
3.2	Экологичные и «Naturi» строительные здания и конструкции		-	1	-	16	17	
3.3	Бионика в архитектуре и строительстве		-	1	-	16	17	
4.	4-й раздел. Инновации в системах водо- и теплообеспечения, вентиляции и кондиционирования и энергоснабжения строительных сооружений	4 (2)	1	1	-	24	26	УК-1 УК-2 ОПК-4 ОПК-5 ОПК-6

4.1	Инновации в системах водо- и теплообеспечения зданий и сооружений.							ОПК-8
4.2.	Инновации в системах вентиляции и кондиционирования воздуха и энергоснабжения строительных сооружений.	1	1	-	24	26		
ИТОГО		-	4	4	4	96	108	-

5.2. Содержание разделов дисциплины

Раздел 1. Инновационные строительные материалы

1.1 «Умные» и самозалечивающиеся бетоны и композиты

- Самозалечивающийся и эластичный бетоны
- Бетон из углекислого газа (Канада)
- Светопрозрачный бетон
- Инновационные отделочные материалы

1.2 Новое назначение и возможности известных ранее материалов

- Земляной грунт как строительный материал: история с продолжением
- Кирпичи-хамелеоны (Россия)
- Светоизлучающий цемент для строительства дорог и микроцемент
- Торфоблоки и эковата

1.3 Энергосберегающие материалы и переработка отходов для строительства

- Поризованные и большеформатные керамические блоки
- Газо-золобетон (эффективный ячеистый бетон)
- Стеновые ЖБИ-панели с внутренним утеплителем
- Монолитный деревянный брус
- Арболит (новый деревобетон)
- Несъемная эффективная опалубка для заливки фундамента

Раздел 2. Инновационные технологии строительства

2.1 Строительная печать с использованием 3D-принтера

- Напечатанные на 3D-принтере конструкции и дома (КНР)
- Дома печатают из биопластика (Амстердам, Голландия)

2.2 Принцип пазла в строительстве. Контейнерные и капсульные технологии строительства

- Конструкционные типы пазл-блоков в созданииразличных ландшафтных и декоративных строительных конструкций
- Современные технологии быстрого строительства (каркасная, металлические сэндвич-панели, монолитное строительство и др.)
- Дома из контейнеров (Франция) и студенческие общежития (Голландия)
- Выставочный комплекс из морских контейнеров (Сеул, Южная Корея)

2.3 Инновации строительства с использованием зеленых насаждений

- Технология строительства из прессованной соломы (Strawbale-house)
- Вертикальный лес в городе (Милан, Италия)
- Дом-кактус (Голландия)

Раздел 3. Инновационные строительные сооружения и конструкции

– Инновации в строительстве: управленческие (административные, экономические и социально-психологические) и технологические

3.1 Разнообразие и особенности строительства многофункциональных высотных сооружений

- Энергоэффективный город (Арабские эмираты)
- Технология строительства купольных домов без гвоздей (Россия)
- Многоэтажные здания из дерева (Великобритания)
- «Летающие» дома (Япония)

3.2 Экологичные и «Naturi» строительные здания и конструкции

- Ледяные отели (Финляндия)
- Мобильные эко-дома (Португалия)
- Энергоэффективная комната-капсула (Швейцария)
- Дом из стекла (Италия, Япония)

3.3. Бионика в архитектуре и строительстве

- Бионика и биомиметика в решении инженерных задач исходя из принципов строения и функционирования живых систем
- «Био-тек» – новое направление в архитектуре.

4-й раздел. **Инновации в системах водо- и теплообеспечения, вентиляции и кондиционирования и энергоснабжения строительных сооружений**

4.1 Инновации в системах водо- и теплообеспечения зданий и сооружений.

– Инновационные подходы в решении проблем эффективного водоснабжения и водоотведения зданий и сооружений.

– Повышение тепловой эффективности наружных ограждающих конструкций. Схемы, материалы и конструктивные решения дополнительного утепления наружных стен.

4.2 Инновации в системах вентиляции и кондиционирования воздуха и энергоснабжения строительных сооружений.

– Совершенствование инженерных сетей и оборудования зданий.

– «Умные дома»: принципы проектирования и существующие примеры.

– Утилизация вторичных энергетических ресурсов и применение возобновляемых источников энергии в строительстве.

5.3. Практические занятия

№ п/п	№ раздела дисциплины	Наименование практических занятий	Всего часов	
			очная форма	заочная форма
	1-й раздел	Инновационные строительные материалы	5	1
1	1.1	«Умные» и самозалечивающиеся бетоны и композиты	2	-
2	1.2	Новое назначение и возможности известных ранее строительных материалов	2	1
3	1.3	Энергосберегающие материалы и переработка отходов для строительства	1	-
	2-й раздел	Инновационные технологии строительства	5	1
5	2.1	Современные технологии быстрого строительства. Строительная печать с использованием 3D-принтера	2	1
6	2.2	Принцип пазла в строительстве. Контейнерные и капсульные технологии строительства.	2	-

7	2.3	Инновации строительства с использованием зеленых насаждений	1	-
	3-й раздел	Инновационные строительные сооружения и конструкции	5	1
8	3.1	Инновации в строительстве. Разнообразие и особенности строительства многофункциональных высотных сооружений	1	-
9	3.2	Экологичные и «Naturi» строительные здания и конструкции	2	1
10	3.3	Бионика в архитектуре и строительстве	2	
11	4-й раздел	Инновации в системах водо- и теплообеспечения, вентиляции и кондиционирования и энергоснабжения строительных сооружений	4	1
12	4.1	Инновации в системах водо- и теплообеспечения зданий и сооружений.	2	1
13	4.2	Инновации в системах вентиляции и кондиционирования воздуха и энергоснабжения строительных сооружений.	2	
ИТОГО часов в семестре:			19	4

5.4. Лабораторный практикум – *не предусмотрено*

5.5. Самостоятельная работа

№ п/п	№ раздела дисциплины	Вид самостоятельной работы	Всего часов	
			очная форма обучения	заочная форма обучения
	1-й раздел	Инновационные строительные материалы	18	24
1	1.1	«Умные» и самозалечивающиеся бетоны и композиты	6	8
2	1.2	Новое назначение и возможности известных ранее строительных материалов	6	8
3	1.3	Энергосберегающие материалы и переработка отходов для строительства	6	8
	2-й раздел	Инновационные технологии строительства	20	24
5	2.1	Современные технологии быстрого строительства. Строительная печать с использованием 3D-принтера	6	8
6	2.2	Принцип пазла в строительстве. Контейнерные и капсульные технологии строительства	6	8
7	2.3	Инновации строительства с использованием зеленых насаждений	8	8
	3.1	Инновационные строительные сооружения и конструкции	20	24
8	3.2	Инновации в строительстве. Разнообразие и особенности строительства многофункциональных высотных сооружений	6	8
9	3.3	Экологичные и «Naturi» строительные здания и конструкции	8	8

10	3.1	Бионика в архитектуре и строительстве	6	8
11	4-й раздел	Инновации в системах водо- и теплообеспечения, вентиляции и кондиционирования и энергоснабжения строительных сооружений	12	24
12	4.1	Инновации в системах водо- и теплообеспечения зданий и сооружений.	6	12
13	4.2	Инновации в системах вентиляции и кондиционирования воздуха и энергоснабжения строительных сооружений.	6	12
ИТОГО часов в семестре:			70	96

6. Перечень учебно-методического обеспечения для самостоятельной работы обучающихся по дисциплине

- 1) Рабочая программа по дисциплине.
- 2) Конспект лекций по дисциплине.
- 3) Методические указания для обучающегося по освоению дисциплины (*Приложение 2*).
- 4) Перечень тем рефератов, докладов, презентаций и сообщений по дисциплине.
- 5) Перечень вопросов промежуточной аттестации.
- 6) Презентации по темам дисциплины.
- 7) Методическое обеспечение дисциплины представлено в среде дистанционного обучения Moodle <https://moodle.spbgasu.ru/enrol/index.php?id=2791>

7. Фонд оценочных средств для проведения промежуточной аттестации обучающихся по дисциплине

Фонд оценочных средств (ФОС) для проведения промежуточной аттестации обучающихся по дисциплине базируется на перечне компетенций с указанием этапов их формирования в процессе освоения образовательной программы. ФОС должен обеспечивать объективный контроль достижения всех результатов обучения, запланированных для дисциплины.

ФОС включает в себя:

- перечень компетенций с указанием этапов их формирования в процессе освоения образовательной программы;
- описание показателей и критериев оценивания компетенций на различных этапах их формирования, описание шкал оценивания;
- типовые контрольные задания или иные материалы, необходимые для оценки знаний, умений и навыков и (или) опыта деятельности, характеризующих этапы формирования компетенций в процессе освоения образовательной программы;
- методические материалы, определяющие процедуры оценивания знаний, умений, навыков и (или) опыта деятельности, характеризующих этапы формирования компетенций.

7.1. Перечень компетенций с указанием этапов их формирования в процессе освоения образовательной программы

№ п/п	Контролируемые разделы дисциплины	Код и наименование контролируемой компетенции (или ее части)	Результаты обучения
1	1-й раздел. Инновационные строительные	УК-1 Способность к критическому анализу и оценке	знает современные научные достижения и новые идеи и тенденции при решении исследовательских и практических задач в области строительства, в

	материалы	современных научных достижений, генерированию новых идей при решении исследовательских и практических задач, в том числе в междисциплинарных областях	том числе в междисциплинарных областях умеет критически анализировать и оценивать современные научные достижения, генерировать новые идеи при решении исследовательских и практических задач в строительстве владеет методами критического анализа и оценки современных научных достижений и новых идей при решении исследовательских и практических задач в строительстве, в том числе в междисциплинарных областях
2		УК-2 Способность проектировать и осуществлять комплексные исследования, в том числе междисциплинарные, на основе целостного системного научного мировоззрения с использованием знаний в области истории и философии науки	знает исторические и философские вопросы науки о материалах, основные законы философии применительно к проектированию и разработке новых строительных материалов и конструкций умеет при проектировании и разработке новых строительных материалов учитывать действие основных законов и осуществлять комплексные исследования, в том числе междисциплинарные с учетом целостного системного научного мировоззрения владеет методами комплексных исследований, в том числе междисциплинарных, на основе целостного системного научного мировоззрения
3		ОПК-4 Способность к профессиональной эксплуатации современного исследовательского оборудования и приборов	знает виды и типы основного современного оборудования и приборов для исследования строительных материалов и конструкций умеет использовать в своей практической деятельности основное исследовательское оборудование и приборы для исследования строительных материалов и конструкций владеет навыками исследований с использованием основного современного исследовательского оборудования и приборов для исследования строительных материалов и конструкций
4		ОПК-5 Способность профессионально излагать результаты своих исследований и представлять их в виде научных публикаций и презентаций	знает основные требования профессионального изложения результатов исследований в области строительства умеет подготавливать научный материал в виде научных публикаций и презентаций владеет навыками обработки и оформления результатов исследований сырьевых минеральных веществ и вяжущих, изложения и представления их в виде научных публикаций и презентаций
5		ОПК-6 Способность к разработке новых методов исследования и их применению в самостоятельной научно-исследовательской деятельности в области	знает научные подходы к разработке новых методов исследования и их применению в самостоятельной научно-исследовательской деятельности в области строительства и строительного материаловедения умеет разрабатывать новые методы исследования и их применять в самостоятельной научно-исследовательской практике в области строительства и строительного материаловедения владеет навыками разработки новых методов исследования и их применения в самостоятельной

		строительства	научно-исследовательской деятельности в области строительства и строительного материаловедения
6		ОПК-8 Готовность к преподавательской деятельности по основным образовательным программам высшего образования	<p>знает учебный материал образовательных программ высшего образования по основным учебным дисциплинам в области строительства</p> <p>умеет организовывать учебный процесс, поддерживать дисциплину и порядок во время проведения учебных занятий со студентами, грамотно и профессионально излагать учебный материал</p> <p>владеет методиками проведения учебных практических занятий по основным учебным строительным дисциплинам кафедры</p>
7	2-й раздел. Инновационные технологии строительства	УК-1 Способность к критическому анализу и оценке современных научных достижений, генерированию новых идей при решении исследовательских и практических задач, в том числе в междисциплинарных областях	<p>знает современные научные достижения и новые идеи и тенденции при решении исследовательских и практических задач в области строительства, в том числе в междисциплинарных областях</p> <p>умеет критически анализировать и оценивать современные научные достижения, генерировать новые идеи при решении исследовательских и практических задач в строительстве</p> <p>владеет методами критического анализа и оценки современных научных достижений и новых идей при решении исследовательских и практических задач в строительстве, в том числе в междисциплинарных областях</p>
8		УК-2 Способность проектировать и осуществлять комплексные исследования, в том числе междисциплинарные, на основе целостного системного научного мировоззрения с использованием знаний в области истории и философии науки	<p>знает исторические и философские вопросы науки о материалах, основные законы философии применительно к проектированию и разработке новых строительных материалов и конструкций</p> <p>умеет при проектировании и разработке новых строительных материалов и конструкций учитывать действие основных законов и осуществлять комплексные исследования, в том числе междисциплинарные с учетом целостного системного научного исторического и философского мировоззрения</p> <p>владеет методами комплексных исследований, в том числе междисциплинарных, на основе целостного системного научного исторического и философского мировоззрения</p>
9		ОПК-5 Способность профессионально излагать результаты своих исследований и представлять их в виде научных публикаций и презентаций	<p>знает основные требования профессионального изложения результатов исследований строительных материалов, изделий и конструкций</p> <p>умеет подготавливать научный материал в виде научных публикаций и презентаций</p> <p>владеет навыками обработки и оформления результатов исследований в строительной области, изложения и представления их в виде научных публикаций и презентаций</p>
10		ОПК-6 Способность к разработке новых методов исследования и их применению в самостоятельной	<p>знает научные подходы к разработке новых методов исследования и их применению в самостоятельной научно-исследовательской деятельности в области строительства и строительного материаловедения</p> <p>умеет разрабатывать новые методы исследования и</p>

		научно-исследовательской деятельности в области строительства	их применять в самостоятельной научной и исследовательской практике в области строительства и строительного материаловедения владеет навыком разработки новых методов исследования и их применения в самостоятельной научно-исследовательской деятельности в области строительства и строительного материаловедения
11		ОПК-7 Готовность организовать работу исследовательского коллектива в области строительства	знает способы организации работы исследовательского коллектива в области строительства умеет организовать работу исследовательского коллектива в области строительства владеет методами организации работы исследовательского коллектива в области строительства
12		ОПК-8 Готовность к преподавательской деятельности по основным образовательным программам высшего образования	знает образовательные программы и учебный материал образовательных программ высшего образования по основным учебным дисциплинам кафедры умеет организовывать учебный процесс, поддерживать дисциплину и порядок во время проведения учебных занятий со студентами, грамотно и профессионально излагать учебный материал владеет методиками проведения лабораторных и практических занятий со студентами по основным учебным строительным дисциплинам
13	3-й раздел. Инновационные строительные сооружения и конструкции	УК-1 Способность к критическому анализу и оценке современных научных достижений, генерированию новых идей при решении исследовательских и практических задач, в том числе в междисциплинарных областях	знает современные научные достижения и новые идеи и тенденции при решении исследовательских и практических задач в области строительства, в том числе в междисциплинарных областях умеет критически анализировать и оценивать современные научные достижения, генерировать новые идеи при решении исследовательских и практических задач в строительстве владеет методами критического анализа и оценки современных научных достижений и новых идей при решении исследовательских и практических задач в строительстве, в том числе в междисциплинарных областях
14		УК-2 Способность проектировать и осуществлять комплексные исследования, в том числе междисциплинарные, на основе целостного системного научного мировоззрения с использованием знаний в области истории и философии науки	знает исторические и философские вопросы науки о материалах, основные законы философии применительно к проектированию и разработке новых строительных материалов и конструкций умеет при проектировании и разработке новых строительных материалов и конструкций учитывать действие основных законов и осуществлять комплексные исследования, в том числе междисциплинарные с учетом целостного системного исторического и философского научного мировоззрения владеет методами комплексных исследований, в том числе междисциплинарных, на основе целостного системного исторического и философского научного мировоззрения

15		ОПК-4 Способность к профессиональной эксплуатации современного исследовательского оборудования и приборов	<p>знает виды и типы основного современного оборудования и приборов для исследования строительных сооружений и конструкций</p> <p>умеет использовать в своей практической деятельности исследовательское оборудование и приборы для исследования строительных сооружений и конструкций</p> <p>владеет навыками исследований с использованием современного исследовательского оборудования и приборов для исследования строительных сооружений и конструкций</p>
16		ОПК-5 Способность профессионально излагать результаты своих исследований и представлять их в виде научных публикаций и презентаций	<p>знает основные требования профессионального изложения результатов исследований строительных сооружений и конструкций</p> <p>умеет подготавливать научный материал в виде научных публикаций и презентаций</p> <p>владеет навыками обработки и оформления результатов исследований строительных сооружений и конструкций.</p>
17		ОПК-6 Способность к разработке новых методов исследования и их применению в самостоятельной научно-исследовательской деятельности в области строительства	<p>знает научные подходы к разработке новых методов исследования и их применению в самостоятельной научно-исследовательской деятельности в области строительства</p> <p>умеет разрабатывать новые методы исследования и их применять в самостоятельной научной и исследовательской практике в области строительства</p> <p>владеет навыками разработки новых методов исследования и их применения в самостоятельной научно-исследовательской деятельности в области строительства</p>
18		ОПК-8 Готовность к преподавательской деятельности по основным образовательным программам высшего образования	<p>знает образовательные программы и учебный материал образовательных программ высшего образования по основным учебным строительным дисциплинам кафедры</p> <p>умеет организовывать учебный процесс, поддерживать дисциплину и порядок во время проведения учебных занятий со студентами, грамотно и профессионально излагать учебный материал</p> <p>владеет методиками проведения лабораторных и практических занятий со студентами по основным учебным дисциплинам в области строительства</p>
19	4-й раздел Инновации в системах водо- и теплообеспечения, вентиляции и кондиционирования и энергоснабжения строительных сооружений	УК-1 Способность к критическому анализу и оценке современных научных достижений, генерированию новых идей при решении исследовательских и практических задач, в том числе в междисциплинарных	<p>знает современные научные достижения и новые идеи и тенденции при решении исследовательских и практических задач в области строительства, в том числе в междисциплинарных областях</p> <p>умеет критически анализировать и оценивать современные научные достижения, генерировать новые идеи при решении исследовательских и практических задач в строительстве</p> <p>владеет методами критического анализа и оценки современных научных достижений и новых идей при решении исследовательских и практических задач в строительстве, в том числе в</p>

		областях	междисциплинарных областях
20		УК-2 Способность проектировать и осуществлять комплексные исследования, в том числе междисциплинарные, на основе целостного системного научного мировоззрения с использованием знаний в области истории и философии науки	знает исторические и философские вопросы науки о материалах, основные законы философии применительно к проектированию и разработке новых строительных материалов и конструкций
			умеет при проектировании и разработке новых строительных материалов и конструкций учитывать действие основных законов и осуществлять комплексные исследования, в том числе междисциплинарные с учетом целостного системного исторического и философского научного мировоззрения
			владеет методами комплексных исследований, в том числе междисциплинарных, на основе целостного системного исторического и философского научного мировоззрения
21		ОПК-4 Способность к профессиональной эксплуатации современного исследовательского оборудования и приборов	знает виды и типы основного современного оборудования и приборов для исследования строительных сооружений и конструкций
			умеет использовать в своей практической деятельности исследовательское оборудование и приборы для исследования строительных сооружений и конструкций
			владеет навыками исследований с использованием современного исследовательского оборудования и приборов для исследования строительных сооружений и конструкций
22		ОПК-5 Способность профессионально излагать результаты своих исследований и представлять их в виде научных публикаций и презентаций	знает основные требования профессионального изложения результатов исследований строительных сооружений и конструкций
			умеет подготавливать научный материал в виде научных публикаций и презентаций
			владеет навыками обработки и оформления результатов исследований строительных сооружений и конструкций
23		ОПК-6 Способность к разработке новых методов исследования и их применению в самостоятельной научно-исследовательской деятельности в области строительства	знает научные подходы к разработке новых методов исследования и их применению в самостоятельной научно-исследовательской деятельности в области строительства
			умеет разрабатывать новые методы исследования и их применять в самостоятельной научной и исследовательской практике в области строительства
			владеет навыками разработки новых методов исследования и их применения в самостоятельной научно-исследовательской деятельности в области строительства
24		ОПК-8 Готовность к преподавательской деятельности по основным образовательным программам высшего образования	знает образовательные программы и учебный материал образовательных программ высшего образования по основным учебным строительным дисциплинам кафедры
			умеет организовывать учебный процесс, поддерживать дисциплину и порядок во время проведения учебных занятий со студентами, грамотно и профессионально излагать учебный материал

			владеет методиками проведения лабораторных и практических занятий со студентами по основным учебным дисциплинам в области строительства
--	--	--	--

7.2. Описание показателей и критериев оценивания компетенций на различных этапах их формирования, описание шкал оценивания

7.2.1.

7.2.1.

Оценка «зачтено»

- систематизированные, глубокие и полные знания по всем разделам дисциплины, а также по основным вопросам, выходящим за пределы учебной программы;
- точное использование научной терминологии, систематически грамотное и логически правильное изложение ответа на вопросы;
- безупречное владение инструментарием учебной дисциплины, умение его эффективно использовать в постановке научных и практических задач;
- выраженная способность самостоятельно и творчески решать сложные проблемы и нестандартные ситуации;
- полное и глубокое усвоение основной и дополнительной литературы, рекомендованной рабочей программой по дисциплине;
- умение ориентироваться в теориях, концепциях и направлениях дисциплины и давать им критическую оценку, используя научные достижения других дисциплин;
- творческая самостоятельная работа на практических/семинарских/лабораторных занятиях, активное участие в групповых обсуждениях, высокий уровень культуры исполнения заданий;
- высокий уровень сформированности заявленных в рабочей программе компетенций.

Оценка «не зачтено»

- фрагментарные знания по дисциплине;
- отказ от ответа (выполнения письменной работы);
- знание отдельных источников, рекомендованных рабочей программой по дисциплине;
- неумение использовать научную терминологию;
- наличие грубых ошибок;
- низкий уровень культуры исполнения заданий;
- низкий уровень сформированности заявленных в рабочей программе компетенций.

7.2.2.

Шкала оценивания

Количество правильных ответов, %	Оценка
до 55	«не зачтено»
от 55 до 100	«зачтено»

* Преподаватель самостоятельно определяет необходимые критерии оценки знаний и практических навыков студентов.

7.3. Типовые контрольные задания или иные материалы, необходимые для оценки знаний, умений и навыков и (или) опыта деятельности, характеризующих этапы формирования компетенций в процессе освоения образовательной программы

Доклады (эссе, презентации, сообщения)

Поиск, подбор и анализ литературных источников по заданной теме. Подготовка, оформление и выступление с презентацией (докладом, сообщением и т.п. по заданной теме исследования на практическом аудиторном занятии.

№№	Раздел программы / Примеры наименований темы
1	1/ Инновационные и/или нанотехнологии получения асбестоцементных (керамических, полимерных, силикатных и др.) строительных материалов и изделий.
2	1/ Инновационные технологии получения изделий из керамогранита.
3	1/ Инновационные технологии получения (защитных антикоррозионных покрытий, винилового сайдинга, Ондулина и др.) полимерных строительных материалов
4	1/ Инновационные методы регулирования структуры и свойств бетонных смесей
5	1/ Инновационные ячеистые, крупнопористые и мелкозернистые бетоны и растворные смеси.
6	1/ Инновационные и/или нано- фибробетоны.
7	2/ Строительная 3 печать: возможности и примеры использования
8	2/ Реализация принципа пазла в строительстве
9	2/ Ячеистые и капсульные технологии строительства: примеры реализации
10	2/ Инновации в обустройстве зеленых зон современных мегаполисов
11	2/ Технологии обустройства автомобильных экопарковок
12	3/ Экостиль – как приоритетное направление в архитектуре и строительстве
13	3/ Греция – родоначальница бионики – архитектуры будущего
14	3/ Строительная бионика – наука о синтезе природы и строительства
15	3/ Бионика и архитектура будущего: проекты и примеры
16	3/ Биомиметика – современная философия архитектуры и строительства
17	4/ Инновационные системы инженерного обеспечения зданий: «Умные дома».
18	4/ Технологии мембранных биореакторов для очистки сточных вод
19	4/ Гибридные градирни.
20	4/ HLR – технология снижения нагрузки ОВК (отопление, вентиляция, кондиционирование)
21	4/ Применение систем рекуперации воздуха
22	4/ Тепловые насосы и термомайзеры

Деловая (ролевая) игра

Принцип пазла

Цель (проблема): Проектирование строительного сооружения (или конструкции) по принципу пазла.

Отказ от трудоемких и сложных работ значительно сокращает время строительства. Это возможно, если использовать в работе объемные пазл-системы, в которые входят строительные и архитектурно-ландшафтные декоративные комплекты. За основу конструкции пазл-блоков часто взята какая-либо авторская конструкция, позволяющая обеспечить надежное соединение деталей с помощью системы крепежа или арматуры, соединяющей их по факту «контурного соединения» друг с другом. Такие конструкции при их воплощении не требуют дополнительных трудоемких и затратных работ, связанных с предварительным изготовлением монолитной бетонной основы, которую требуется затем декорировать, монтируя на нее соответствующую облицовку.

Каркасные дома, конструктивные детали которых собирают как конструктор, стали лучшей альтернативой бревенчатым и каменным сооружениям сначала в Канаде и Америке, а

потом и в Европе. В настоящее время они завоевывают все большую популярность и в России. Строительство таких домов базируется на создании каркаса с последующей его обшивкой утепленными OSB-плитами или какими-либо другими блоками, строительными изделиями, прочими штучными материалами. Технологичность метода основана на конструкторском решении, позволяющем собирать дом – как пазл, в котором каждая часть (блок, деталь) находится на своем месте. В дополнение к вертикальным пазл-блокам можно создавать горизонтальные: каскадные круглые, каскадные полукруглые, каскадные прямоугольные, пирамидальновидные, конусовидные, сегментовидные и т.п.

К примеру, изготовленные на основе стеклополимерфибробетона с применением легких природных наполнителей пазл-блоки обеспечивают прочность, сопоставимую с натуральным камнем твердых пород, имея при этом значительно меньший вес на 1 кв. м поверхности. В то же время при существенном разнообразии фактур и цветов поверхностей пазл-блоков эта система позволяет воплотить тысячи неповторяющихся индивидуальных дизайнерских вариантов решений.

Отдельные конструктивные элементы крепятся друг к другу за счет устройства по периметру каждого из них отфрезерованного специального канала (или каким-либо другим способом), в который после соединения двух панелей (блоков) вставляется специальный крепёжный шплинт. Такой способ крепления позволяет ускорить процесс строительства и отказаться от трудоёмкого этапа заделывания швов и стыков. В результате получается быстровозводимая целостная конструкция (сооружение). Перестраивая и перемещая отдельные детали (блоки) можно получать разнообразные конструктивные варианты.

Роли: Обучающиеся разбиваются на 2 команды:

- 1) Проектировщики пазлов-блоков.
- 2) Проектировщики сооружения (конструкции) из полученных от команды №1 пазлов-блоков.
- 3) В каждой команде выбирается координатор (бригадир), который распределяет обязанности и ответственность участников команды на всех этапах игры.

Ход игры: Каждая команда (коллектив) на занятии выполняет свою задачу.

– команда №1 создаёт пазл-блок и его варианты (разновидности) на бумажном (картонном или каком-либо другом) или электронном носителе и передаёт их команде №2. При этом команда №1 придумывает и свой вариант конструкции из данного пазла-блока. При создании (проектировании) пазл-блока назначается материал, из которого он изготовлен, определяются его необходимые характеристики исходя из предназначения (стены, полы, перекрытия, крыша, фундамент и т.п.), форма, размеры, цветовое решение, вариант (узел) стыковки и др. необходимые сведения – т.е. формируется своеобразный паспорт изделия;

– команда №2 создаёт (набирает) конструкцию из данных пазлов-блоков, предоставленной командой №1, соединяя их в единое оригинальное архитектурное решение;

– в свою очередь, команда №2 выдаёт первой команде своё задание на разработку конструкции из другого, созданного командой №2 пазла-блока. Команда №1 также должна разработать свой вариант конструкции из выданного ей пазла-блока.

Таким образом, команды обмениваются выданными заданиями, и обе команды выполняют задания соперника. Итогом работы может являться эскиз, выполненный на бумаге или в электронном виде, или материальная модель, если блоки-пазлы представлены в виде масштабных деталей.

Побеждает та команда, которая предложит более оригинальное, необычное и/или при этом простое и эффективное конструктивное решение с использованием принципа пазла.

Победитель определяется общим решением в ходе обсуждения результатов либо по итогам общего голосования.

Ожидаемый(е) результат(ы):

- развитие пространственного мышления;

- умение проявлять фантазию и смекалку в создании оригинальных и в то же время простых конструктивных решений;
- закрепление на практике теоретических знаний по данной теме;
- освоение и приобретение навыков компетенции по организации работы исследовательского коллектива в области строительства;
- приобретение навыка работы в команде единомышленников.

Теоретические вопросы для проведения промежуточной аттестации обучающихся

Раздел 1. Инновационные строительные материалы

1.1 «Умные» и самозалечивающиеся бетоны и композиты в строительстве:

- Самозалечивающийся и эластичный бетоны;
- Бетон из углекислого газа;
- Светопрозрачный бетон;
- Инновационные отделочные материалы.

1.2 Новое назначение и возможности известных ранее материалов:

- Земляной грунт как строительный материал;
- Керамические кирпичи-хамелеоны;
- Светоизлучающий цемент для строительства дорог и микроцемент;
- Экологичные торфоблоки и эко-вата.

1.3 Энергосберегающие материалы и переработка отходов для строительства:

- Поризованные и большеформатные керамические блоки;
- Эффективный газо-золобетон ячеистый бетон;
- Стеновые ЖБИ-панели с внутренним утеплителем;
- Изготовление и применение монолитных деревянных брусев;
- Инновационные деревобетон;
- Материалы для несъемной эффективной опалубки.

Раздел 2. Инновационные технологии строительства

2.1 Строительная печать с использованием 3D-принтера:

- Печать с помощью 3D-принтера конструкций и домов;
- Печать домов из биопластика;

2.2 Принцип пазла в строительстве. Контейнерные и капсульные технологии строительства:

- Типы пазл-блоков и возможности их реализации в различных конструкциях;
- Современные технологии быстрого строительства (каркасная, металлические сэндвич-панели, монолитное строительство);
- Эффективные сборные дома и конструкции из контейнеров;

2.3 Инновации в строительстве с использованием зеленых насаждений:

- Современные технология строительства из растительного сырья;
- Вертикальные зеленые насаждения в архитектуре городов;
- Зеленые крыши и фасады зданий и строительных сооружений;
- автомобильные экостоянки и экопарковки.

Раздел 3. Инновационные строительные сооружения и конструкции

- Инновации в строительстве: управленческие (административные, экономические и социально-психологические) и технологические;

3.1 Разнообразие и особенности строительства многофункциональных высотных сооружений

- Энергоэффективные дома-города
- Технологии строительства купольных домов без гвоздей и многоэтажные здания из дерева

– «Летающие» и «плавающие» дома;

3.2 Экологичные и «Naturi» строительные здания и конструкции

- Конструкции и дома из льда и снега;
- Энергоэффективная конструкции-капсулы;
- Дома из стекла.

3.3. Бионика в архитектуре и строительстве:

- Бионика и биомиметика в решении инженерных задач;
- «Био-тек» – новое направление в архитектуре.

Раздел 4. Инновации в системах водо- и теплообеспечения, вентиляции и кондиционирования и энергоснабжения строительных сооружений

4.1. Инновации в системах водо- и теплообеспечения зданий и сооружений.

- Инновационные подходы в решении проблем эффективного водоснабжения и водоотведения зданий и сооружений.
- Повышение тепловой эффективности наружных ограждающих конструкций. Схемы, материалы и конструктивные решения дополнительного утепления наружных стен.
- «Умные дома»: принципы проектирования и существующие примеры.

4.2 Инновации в системах вентиляции и кондиционирования воздуха и энергоснабжения строительных сооружений.

- Совершенствование инженерных сетей и оборудования зданий. Применение систем рекуперации воздуха.
- Тепловые насосы и термомайзеры.
- Утилизация вторичных энергетических ресурсов и применение возобновляемых источников энергии в строительстве.

7.4. Методические материалы, определяющие процедуры оценивания знаний, умений, навыков и (или) опыта деятельности, характеризующих этапы формирования компетенций

№ п/п	Контролируемые разделы дисциплины	Наименование оценочного средства
1	Раздел 1. Инновационные строительные материалы	Теоретические вопросы для проведения промежуточной аттестации по разделу 1; доклады эссе, презентации, сообщения.
2	Раздел 2. Инновационные технологии строительства	Теоретические вопросы для проведения промежуточной аттестации по разделу 2; доклады, эссе, презентации, сообщения.
3	Раздел 3. Инновационные строительные сооружения и конструкции	Теоретические вопросы для проведения промежуточной аттестации по разделу 3; доклады, эссе, презентации, сообщения.
4	Раздел 4. Инновации в системах водо- и теплообеспечения, вентиляции и кондиционирования и энергоснабжения строительных сооружений	Теоретические вопросы для проведения промежуточной аттестации по разделу 4; доклады, презентации, сообщения.

8. Перечень основной и дополнительной литературы, необходимой для освоения дисциплины

№ п/п	Автор, название, место издания, издательство, год издания учебной и учебно-методической литературы	Кол-во экземпляров
Основная литература		
1	Микульский В.Г., Строительные материалы (Материаловедение. Технология конструкционных материалов) [Электронный ресурс]: Учебное издание / Микульский В.Г., Сахаров Г.П. - М. : Издательство АСВ, 2011. - 520 с. - ISBN 978-5-93093-041-2 - Режим доступа: http://www.studentlibrary.ru/book/ISBN9785930930412.html	ЭБС «Консультант студента»
2	Строительные материалы. Материаловедение. Технология конструкционных материалов : учебник / В. Г. Микульский [и др.] ; ред. В. Г. Микульский, Г. П. Сахаров. - 6-е изд., перераб. и доп. - М. : АСВ, 2011. - 520 с.	486
3	Материаловедение в строительстве : учебное пособие для студентов вузов по специальности 270102 "Промышленное и гражданское строительство" направления 270100 "Строительство" / И. А. Рыбьев [и др.] ; ред. И. А. Рыбьев. - 3-е изд., стер. - М. : Академия, 2008. - 528 с. : ил. - (Высшее профессиональное образование. Строительство).	56
Дополнительная литература		
1	Худяков, Владислав Анатольевич. Современные композиционные строительные материалы : учебное пособие для студентов вузов по специальности "Производство строительных материалов, изделий и конструкций" направления подготовки "Строительство" / В. А. Худяков, А. П. Прошин, С. Н. Кислицына. - М. : АСВ, 2006. - 141 с.	15
2	Залунин, В. И. Социальная экология : учебник для академического бакалавриата / В. И. Залунин. — 2-е изд., испр. и доп. — Москва : Издательство Юрайт, 2019. — 206 с. — (Серия : Университеты России). — ISBN 978-5-534-07595-3. — Текст : электронный // ЭБС Юрайт [сайт]. — URL: https://www.biblio-online.ru/bcode/437749	ЭБС «Юрайт»

9. Перечень ресурсов информационно-телекоммуникационной сети «Интернет», необходимых для освоения дисциплины

Наименование ресурса сети «Интернет»	Электронный адрес ресурса
Электронно-библиотечная система издательства «Лань»	https://e.lanbook.com/
Электронно-библиотечная система издательства «ЮРАЙТ»	https://www.biblio-online.ru/
Электронно-библиотечная система издательства «IPRbooks»	http://www.iprbookshop.ru/
Электронно-библиотечная система компании PROQUEST. Мульти-дисциплинарный ресурс - <u>The Materials Science & Engineering Database</u>	https://search.proquest.com/?accountid=193958
Электронно-библиотечная система PROQUEST «ProQuest Ebook Science and Technology», включающая современные профессиональные базы данных (Birkhaeuser, Elsevier, Emerald, IOS Press, MIT Press, Cambridge University Press, Taylor & Francis, Wiley, World Scientific	https://ebookcentral.proquest.com/lib/spsuace-ebooks/home.action

Publishing и др.).	
Реферативная и справочная база данных рецензируемой литературы Scopus	https://www.scopus.com
Политематическая реферативно-библиографическая и наукометрическая (библиометрическая) база данных Web of Science	https://apps.webofknowledge.com
Научная электронная библиотека eLIBRARY.RU	http://elibrary.ru/defaultx.asp
Информационно-справочная система. Федеральный образовательный портал «Единое окно доступа к образовательным ресурсам»	http://window.edu.ru/catalog/?p_rubr=2.2.75
Сайт справочной правовой системы «Консультант Плюс»	http://www.consultant.ru/
Электронный каталог научно-технической литературы. Всероссийский институт научной и технической информации (ВИНИТИ).	www2.viniti.ru
ФГНУ «Научная педагогическая библиотека имени К. Д. Ушинского»	http://elib.gnpbu.ru/
Психологический журнал ИП РАН	http://www.ipras.ru/cntnt/rus/institut_p/psihologic.html
Федеральное агентство по техническому регулированию и метрологии РФ	https://www.gost.ru/portal/gost/
Федеральный институт промышленной собственности (ФИПС)	http://new.fips.ru/
Федеральная служба по интеллектуальной собственности.	https://rupto.ru/ru

10. Методические указания для обучающихся по освоению дисциплины

Приступая к изучению дисциплины, обучающемуся необходимо в первую очередь ознакомиться содержанием рабочей программы дисциплины, а также методическими указаниями по организации самостоятельной работы и подготовки к практическим занятиям.

При подготовке к практическим занятиям и в рамках самостоятельной работы по изучению дисциплины обучающимся необходимо:

- повторить законспектированный на лекционном занятии материал и дополнить его с учетом рекомендованной по данной теме литературы;
- при самостоятельном изучении теоретической темы сделать конспект, используя рекомендованные в рабочие программы дисциплины источники литературы;
- выполнить практические задания в рамках изучаемой темы, если таковые предусмотрены;
- ответить на контрольные вопросы по теме, используя материалы ФОС, либо групповые или индивидуальные задания, составленные преподавателем;
- подготовить доклад или сообщение, если таковые предусмотрены;
- подготовиться к проверочной работе, предусмотренной в контрольных точках;
- подготовиться к промежуточной аттестации.

Полный перечень методических указаний для обучающихся по освоению дисциплины представлен в Приложении 2 настоящей рабочей программы.

11. Перечень информационных технологий, используемых при осуществлении образовательного процесса по дисциплине, включая перечень программного обеспечения и информационных справочных систем

1. Чтение лекций и проведение практических занятий с использованием презентационного материала (применение мультимедийных технологий);
2. Изучение отдельных тем с использованием системы дистанционного обучения Moodle;
3. Работа с ресурсами информационно-телекоммуникационной сети «Интернет» (при необходимости):
 - электронными библиотечными системами;
 - современными профессиональными базами данных (в том числе международными реферативными базами данных научных изданий);
 - информационно-правовыми системами;
 - иными информационно-справочными системами и ресурсами информационно-телекоммуникационной сети «Интернет»;
4. Работа с ресурсами локальной сети организации (при необходимости):
 - информационно-правовыми системами Консультант и Гарант;
 - информационно-правовой базой данных «Кодекс»;
5. Стандартное программное обеспечение персонального компьютера: операционная система Windows; пакет программ Microsoft Office (MS Word, MS Excel, MS PowerPoint); Adobe Acrobat Reader.

12. Описание материально-технической базы, необходимой для осуществления образовательного процесса по дисциплине

Учебная аудитория для проведения занятий лекционного типа, занятий семинарского типа, курсового проектирования (выполнения курсовых работ), групповых и индивидуальных консультаций, текущего контроля и промежуточной аттестации	Комплект мультимедийного оборудования (персональный компьютер с доступом к сети «Интернет» и обеспечением доступа к электронной информационно-образовательной среде организации и электронным библиотечным системам, мультимедийный проектор, экран, аудиосистема); доска маркерная белая эмалевая; комплект учебной мебели.
Учебная аудитория (компьютерный класс) для проведения практических занятий, курсового проектирования (выполнения курсовых работ), групповых и индивидуальных консультаций, текущего контроля и промежуточной аттестации	Рабочие места с ПК (стол компьютерный, системный блок, монитор, клавиатура, мышь) с доступом к сети «Интернет» и обеспечением доступа к электронной информационно-образовательной среде организации и электронным библиотечным системам.
Помещения для самостоятельной работы обучающихся	Рабочие места с ПК (стол компьютерный, системный блок, монитор, клавиатура, мышь) с доступом к сети «Интернет» и обеспечением доступа к электронной информационно-образовательной среде организации и электронным библиотечным системам.

Учебные лаборатории	<p>Межкафедральная лаборатория №40, №15, №11Е для практических работ. Оснащена оборудованием: универсальная электромеханическая машина Instron 5966, 10 кН; универсальная электромеханическая машина Instron 5982, 100 кН; испытательная машина Амслер 5000 кН; комплекс измерительный 30-канальный TDS 530-30 High-speed; лазерный сканер с встроенной фотокамерой 3D-сканер Imager 5010 совместно с геодезическим двухчастотным спутниковым GNSS-приёмником GRX-1; A1220 MONOLITH ультразвуковой дефектоскоп для контроля бетона; молоток для испытаний бетона Silver Schmidt PC; прибор для определения прочности материалов методом отрыва ПОС 50МГ4.У; твердомер Equotip 3; ультразвуковой прибор Pundit Lab; прогибомер Аистова-Овчинникова ПАО-5; экспериментальная установка; учебный стенд "Кручение балки"; учебный стенд "Напряжение в плоских фермах"; ноутбук ASUS X450LB-WX0 с доступом к сети «Интернет» и обеспечением доступа к электронной информационно-образовательной среде организации и электронным библиотечным системам; комплект учебной мебели.</p>
	<p>Учебная лаборатория систем водопользования №407 для практических работ. Оснащена лабораторным оборудованием: мойка лабораторная; сушилка для посуды лабораторная; бутылки 10 л; упаковка фильтров бумажных диаметром 100 мм; упаковка фильтров бумажных диаметром 120 мм; фотометр КФК-2МП; фотоколориметр КФК-3; кюветы; плоскодонная колба 300 мл; рН-метр Hanna; стаканы 100 мл; держатели для бюреток; держатели для рН-метров; микробюретки; бюретки; блок электродов алюминиевых; стакан для блока электродов; выпрямитель тока; амперметр; колба коническая плоскодонная 300 мл; стакан 100 мл; бюретка с держателем; колонки фильтрационные; ионообменная смола; магнитная мешалка с мешателями, перестальтические насосы, фотометр ПЭ-5300В. Комплект мультимедийного оборудования (мультимедийный проектор, экран, аудиосистема, ПК с доступом к сети «Интернет» и обеспечением доступа к электронной информационно-образовательной среде организации и электронным библиотечным системам); комплект учебной мебели.</p>
	<p>Учебная лаборатория теплогазоснабжения и вентиляции №137 для практических работ. Оснащена оборудованием: приборы для испытания и наладки систем отопления, вентиляции и кондиционирования воздуха; гидравлический стенд для определения характеристик сопротивления элементов системы отопления; тепловой стенд для испытания отопительных приборов; аэродинамические стенды: «Определение средней скорости движения воздуха в воздуховоде», «Исследование работы вентиляторов в сети воздухопроводов»; «Составление паспорта вентиляционной системы» ЭЛБ-160.014.01; лабораторные стенды: «Автономная автоматизированная система отопления» ЭЛБ-160.015.01, «Изучение методов и средств измерения расхода газов и жидкостей», «Исследование компактной турбулентной изотермической струи», «Исследование компактной турбулентной неизотермической струи», «Изучение вытяжной естественной вентиляции»; «Испытание пластинчатого утилизатора теплоты», «Испытание мини-кондиционера испарительного охлаждения», «Определение теплотехнической и аэродинамической характеристики калорифера», «Автоматизированная котельная на жидком и газообразном топливе». Виртуальная лаборатория практикума «Теплотехника». Комплект учебной мебели. Мультимедийный комплекс (проектор, экран, ПК с доступом в Интернет и обеспечением доступа в электронную информационно-образовательную среду университета.</p>

Рабочая программа составлена в соответствии с ФГОС ВО по направлению подготовки 08.06.01 – Техника и технологии строительства по направленности (профилю) образовательной программы: Теплоснабжение, вентиляция, кондиционирование воздуха, газоснабжение и освещение

Программу составил:

, д-р техн. наук, профессор Матвеева Л.Ю.

Программа обсуждена и рекомендована на заседании кафедры ТСМ и М

« 5 » июня 2018 г., протокол № 10.

Заведующий кафедрой  Пухаренко Ю.В.

Программа одобрена на заседании учебно-методической комиссии факультета инженерной экологии и городского хозяйства

по направлению подготовки 08.06.01 – Техника и технологии строительства по направленности (профилю) образовательной программы: Теплоснабжение, вентиляция, кондиционирование воздуха, газоснабжение и освещение

« 14 » июня 2018 г., протокол № 9.

Председатель УМК



Шестеров Е.А.

Приложение

Утверждено на заседании
учебно-методического совета
протокол № 10 от 17 июня 2015

Председатель УМС  И.Р. Луговская

Особые условия для обучения инвалидов и лиц с ограниченными возможностями

Оборудование специальных учебных мест в учебных помещениях Университета предполагает увеличение размера зоны на одно место с учетом подъезда и разворота кресла-коляски, увеличения ширины прохода между рядами столов, замену двухместных столов на одноместные.

Для обучающихся с нарушениями зрения и слуха в стандартной аудитории отводятся первые столы в ряду у окна и в среднем ряду, а для обучающихся, передвигающихся в кресле-коляске, выделяются 1-2 первых стола в ряду у дверного проема.

При обучении инвалидов и лиц с нарушением зрения используются следующие ресурсы: компьютерная техника, электронные лупы, видеоувеличители, программы невидимого доступа к информации, программы-синтезаторы речи и другие технические средства приема-передачи учебной информации в доступных формах для обучающихся с нарушениями зрения.

При обучении инвалидов и лиц с нарушением слуха используется звукоусиливающая аппаратура, мультимедийные средства и другие технические средства приема-передачи учебной информации в доступных для обучающихся формах.

При обучении инвалидов и лиц с нарушениями опорно-двигательного аппарата используются альтернативные устройства ввода информации и другие технические средства приема-передачи учебной информации в доступных для них формах.

С учетом особых потребностей инвалидов и обучающихся с ограниченными возможностями здоровья учебные материалы предоставляются в электронном виде.

МЕТОДИЧЕСКИЕ УКАЗАНИЯ ДЛЯ ОБУЧАЮЩИХСЯ

1. Методические указания для обучающегося по освоению дисциплины

Для формирования четкого представления об объеме и характере знаний и умений, которыми надо будет овладеть по дисциплине «Инновационные технологии и техника строительства» в самом начале учебного курса обучающийся должен ознакомиться с учебно-методической документацией:

- рабочей программой дисциплины «Инновационные технологии и техника строительства»: с целями и задачами дисциплины, ее связями с другими дисциплинами образовательной программы, перечнем знаний и умений, которыми в процессе освоения дисциплины должен владеть обучающийся,

- порядком проведения текущего контроля успеваемости и промежуточной аттестации;
- графиком консультаций преподавателей кафедры.

Систематическое выполнение учебной работы на занятиях лекционных и семинарских типов, а также выполнение самостоятельной работы позволит успешно освоить дисциплину.

Кроме того, для успешного овладения дисциплиной «Инновационные технологии и техника строительства» необходимо выполнять следующие требования:

- посещать все лекционные и практические занятия, поскольку весь тематический материал взаимосвязан между собой;
- все рассматриваемые на лекциях и практических занятиях темы и вопросы обязательно фиксировать (либо на бумажных, либо на машинных носителях информации);
- обязательно выполнять все домашние задания, получаемые на лекциях или практических занятиях;
- проявлять активность на интерактивных лекциях и практических занятиях, а также при подготовке к ним. Необходимо помнить, что конечный результат овладения содержанием дисциплины необходим, в первую очередь, самому обучающемуся;
- в случаях пропуска занятий по каким-либо причинам, необходимо обязательно самостоятельно изучать соответствующий материал.

Существенным моментом для обучающихся является возможность обсуждения и внесения предложений в тематический материал дисциплины. При этом необходим серьезный и глубокий критический анализ прочитанной научной литературы и содержания прослушанной по теме лекции.

1.1 В процессе занятий лекционного типа обучающимся следует:

- внимательно слушать, конспектировать излагаемый преподавателем учебный материал;
- задавать преподавателю уточняющие вопросы с целью уяснения теоретических положений;
- ставить и обсуждать актуальные вопросы курса, проявлять активность на занятиях.

При затруднениях в восприятии материала следует обратиться к основным и дополнительным литературным источникам. Если самостоятельно разобраться в изучаемом материале не удастся, то следует обратиться к лектору (по графику консультаций) или к ведущему преподавателю на практических занятиях.

1.2 В процессе занятий семинарского типа:

Цель выполнения практических заданий обучающихся по дисциплине «Инновационные технологии и техника строительства» – приобретение практических навыков подготовки, обобщения и анализа изученного и собственного научного материала к устному сообщению, докладу, формированию и оформление презентаций, выступления перед аудиторией слушателей.

Выполнение практических заданий требует от обучающегося предварительного изучения учебной и научной литературы и прочих информационных источников, в том числе периодических изданий и Интернет-ресурсов, обобщения и анализа изученного материала, составления текста доклада или сообщения, подбор иллюстративного материала.

Перечень укрупнённых тем практических занятий представлен в нижеприведенной таблице 1.

Таблица 1 – Содержание практических занятий по темам дисциплины и самостоятельная работа обучающегося по дисциплине «Строительные материалы и изделия»

№ раздела	Название тем учебной дисциплины	Содержание темы дисциплины в компетенциях	Содержание практического занятия	Самостоятельная работа обучающегося (формы контроля)
1	1.1 «Умные» и самозалечивающиеся бетоны и композиты	УК-1 УК-2 ОПК-4 ОПК-5 ОПК-6 ОПК-8	Презентации и обсуждения вопросов темы	Доклады, сообщения, презентации по теме, рефераты, ответы на вопросы
	1.2 Новое назначение и возможности известных ранее строительных материалов	УК-1 УК-2 ОПК-4 ОПК-5 ОПК-6 ОПК-8	Презентации и обсуждения вопросов темы	Доклады, сообщения, презентации по теме, рефераты, ответы на вопросы
	1.3 Энергосберегающие материалы и переработка отходов для строительства	УК-1 УК-2 ОПК-4 ОПК-5 ОПК-6 ОПК-8	Презентации и обсуждения вопросов темы	Доклады, сообщения, презентации по теме, рефераты, ответы на вопросы
2	2.1 Современные технологии быстрого строительства. Строительная печать с использованием 3D-принтера	УК-1 УК-2 ОПК-5 ОПК-6 ОПК-8	Презентации и обсуждения вопросов темы	Доклады, сообщения, презентации по теме, рефераты, ответы на вопросы
	2.2 Принцип пазла в строительстве. Контейнерные и капсульные технологии строительства	УК-1 УК-2 ОПК-5 ОПК-6 ОПК-7 ОПК-8	Презентации и обсуждения вопросов темы. Ролевая игра «Принцип пазла»	Доклады, сообщения, презентации по теме, рефераты, ответы на вопросы.
	2.3 Инновации строительства с использованием зеленых насаждений	УК-1 УК-2 ОПК-5 ОПК-6 ОПК-8	Презентации и обсуждения вопросов темы	Доклады, сообщения, презентации по теме, рефераты, ответы на вопросы
3	3.1 Инновации в строительстве. Разнообразие и особенности строительства	УК-1 УК-2 ОПК-4	Презентации и обсуждения вопросов темы	Доклады, сообщения, презентации по

	многофункциональных высотных сооружений	ОПК-5 ОПК-6 ОПК-8		теме, рефераты, ответы на вопросы
	3.2 Экологичные и «Naturi» строительные здания и конструкции	УК-1 УК-2 ОПК-4 ОПК-5 ОПК-6 ОПК-8	Презентации и обсуждения вопросов темы	Доклады, сообщения, презентации по теме, рефераты, ответы на вопросы
	3.3 Бионика в архитектуре и строительстве	УК-1 УК-2 ОПК-4 ОПК-5 ОПК-6 ОПК-8	Презентации и обсуждения вопросов темы	Доклады, сообщения, презентации по теме, рефераты, ответы на вопросы
4	4.1. Инновации в системах водо- и теплообеспечения зданий и сооружений.	УК-1 УК-2 ОПК-4 ОПК-5 ОПК-6 ОПК-8	Презентации и обсуждения вопросов темы	Доклады, сообщения, презентации по теме, рефераты, ответы на вопросы
	4.2. Инновации в системах вентиляции и кондиционирования воздуха и энергоснабжения строительных сооружений	УК-1 УК-2 ОПК-4 ОПК-5 ОПК-6 ОПК-8	Презентации и обсуждения вопросов темы	Доклады, сообщения, презентации по теме, рефераты, ответы на вопросы

Приведенная таблица является указателем для обучающегося: для получения зачета необходимо выполнение указанных заданий в соответствующем виде.

Обучающимся, пропустившим занятия (независимо от причин), рекомендуется явиться на консультацию к преподавателю и отчитаться по пропущенной теме.

Приведенная таблица является указателем для обучающегося: для получения зачета необходимо выполнение указанных заданий в соответствующем виде.

Обучающимся, пропустившим занятия (независимо от причин), рекомендуется явиться на консультацию к преподавателю и отчитаться по пропущенной теме.

1.3 Процесс выполнения самостоятельной работы

Под самостоятельной работой обучающихся понимается планируемая работа обучающихся, направленная на формирование указанных компетенций, выполняемая во внеаудиторное время по заданию и при методическом руководстве преподавателя, без его непосредственного участия.

Цель самостоятельной работы по дисциплине «Инновационные технологии и техника строительства» – закрепить теоретические знания и практические навыки в области строительного материаловедения, технологии строительных материалов и изделий.

Самостоятельная работа является неотъемлемой и важнейшей частью работы обучающихся, которая основана на более подробной проработке и анализе информации в изучаемой области. Поиск ответов на вопросы для самостоятельной работы в некоторых случаях предполагает не только изучение основной учебной литературы по дисциплине, но и

привлечение дополнительной литературы по смежным дисциплинам, а также использование ресурсов сети Интернет.

Ответы на вопросы для самостоятельной работы готовятся обучающимися самостоятельно и проверяются преподавателем на практических занятиях в ходе устного опроса, а также при проведении контрольных работ, текущего тестирования.

Самостоятельная работа предполагает написание эссе или реферата; разработку и решение задачи; поиск информации по теме; творческое задание; подготовку к тестированию.

Для самостоятельной работы используется конспект лекций обучающегося, материалы презентаций, методические указания к практическим занятиям и литература из п. 8 данной РПД, а также информация из Интернет-ресурсов (п.9 РПД).

Самостоятельная работа требует от обучающегося предварительного изучения литературы и прочих информационных источников, в том числе периодических изданий и Интернет-ресурсов.



Федеральное государственное бюджетное образовательное учреждение
высшего образования

САНКТ-ПЕТЕРБУРГСКИЙ ГОСУДАРСТВЕННЫЙ
АРХИТЕКТУРНО-СТРОИТЕЛЬНЫЙ УНИВЕРСИТЕТ

«УТВЕРЖДАЮ»

Декан факультета инженерной
экологии и городского хозяйства

 Е.А. Шестеров
« 14 » июля 2018 г.

БЛОК 1
ДИСЦИПЛИНЫ (МОДУЛИ)
РАБОЧАЯ ПРОГРАММА ДИСЦИПЛИНЫ

**Б1.В.01 ТЕПЛОСНАБЖЕНИЕ, ВЕНТИЛЯЦИЯ, КОНДИЦИОНИРОВАНИЕ
ВОЗДУХА, ГАЗОСНАБЖЕНИЕ И ОСВЕЩЕНИЕ**

по направлению подготовки 08.06.01 – Техника и технологии строительства

по направленности (профилю) образовательной программы: Теплоснабжение, вентиляция,
кондиционирование воздуха, газоснабжение и освещение

Форма обучения – очная, заочная

Санкт-Петербург
2018

1. Название дисциплины: Теплоснабжение, вентиляция, кондиционирование воздуха, газоснабжение и освещение

Цели и задачи дисциплины

Целями освоения дисциплины являются формирование системы знаний, умений и навыков по базовым разделам строительной теплофизики, отопления, вентиляции, кондиционирования воздуха, теплоснабжения, газоснабжения и теплогенерирующим установкам, а также ознакомление с новейшими научными разработками.

Задачами освоения дисциплины являются:

- формирование знаний: устройства, направлений и перспектив развития систем отопления, вентиляции, кондиционирования воздуха, теплоснабжения, газоснабжения и теплогенерирующих установок;

- формирование умений: исследования систем отопления, вентиляции, кондиционирования воздуха, теплоснабжения, газоснабжения и теплогенерирующих установок;

- формирование навыков: проектирования систем отопления, вентиляции, кондиционирования воздуха, теплоснабжения, газоснабжения и теплогенерирующих установок.

2. Перечень планируемых результатов обучения по дисциплине (модулю), соотнесенных с планируемыми результатами освоения образовательной программы

Компетенция по ФГОС	Код компетенции по ФГОС	Основные показатели освоения (показатели достижения результата)
способность проектировать и осуществлять комплексные исследования, в том числе междисциплинарные, на основе целостного системного научного мировоззрения с использованием знаний в области истории и философии науки	УК–2	Знать методы проектирования и комплексных междисциплинарных исследований на основе целостного системного научного мировоззрения с использованием знаний в области истории и философии науки
		Уметь использовать методы проектирования и комплексных междисциплинарных исследований на основе целостного системного научного мировоззрения с использованием знаний в области истории и философии науки
		Владеть методами проектирования и комплексных междисциплинарных исследований на основе целостного системного научного мировоззрения с использованием знаний в области истории и философии науки
готовность участвовать в работе российских и международных исследовательских коллективов по решению научных и научно–образовательных задач	УК–3	Знать принципы работы российских и международных исследовательских коллективов по решению научных и научно–образовательных задач
		Уметь использовать принципы работы российских и международных исследовательских коллективов по решению научных и научно–образовательных задач
		Владеть принципами работы российских и

		международных исследовательских коллективов по решению научных и научно–образовательных задач
способность к профессиональной эксплуатации современного исследовательского оборудования и приборов	ОПК–4	Знать правила эксплуатации современного исследовательского оборудования и приборов
		Уметь использовать правила эксплуатации современного исследовательского оборудования и приборов
		Владеть правилами эксплуатации современного исследовательского оборудования и приборов
способность профессионально излагать результаты своих исследований и представлять их в виде научных публикаций и презентаций	ОПК–5	Знать методы профессионального изложения результатов своих исследований и представления их в виде научных публикаций и презентаций
		Уметь использовать методы профессионального изложения результатов своих исследований и представления их в виде научных публикаций и презентаций
		Владеть методами профессионального изложения результатов своих исследований и представления их в виде научных публикаций и презентаций
готовность к созданию и развитию эффективных методов расчета и экспериментальных исследований, к совершенствованию, оптимизации и повышению надежности систем теплоснабжения, вентиляции, кондиционирования воздуха, газоснабжения, защиты от шума, к использованию нетрадиционных источников энергии	ПК–1	Знать принципы создания и развития эффективных методов расчета и экспериментальных исследований, совершенствования, оптимизации и повышения надежности систем отопления, вентиляции, кондиционирования воздуха, теплоснабжения, газоснабжения (ТГВ), защиты от шума, использования нетрадиционных источников энергии
		Уметь использовать принципы создания и развития эффективных методов расчета и экспериментальных исследований, совершенствования, оптимизации и повышения надежности систем ТГВ, защиты от шума, использования нетрадиционных источников энергии
		Владеть принципами создания и развития эффективных методов расчета и экспериментальных исследований, совершенствования, оптимизации и повышения надежности систем ТГВ, защиты от шума, использования нетрадиционных источников энергии
способность решать технологические вопросы теплогазоснабжения, вентиляции и кондиционирования воздуха на	ПК–2	Знать технологические вопросы и современные методы расчета систем ТГВ
		Уметь использовать современные методы расчета систем ТГВ
		Владеть современными методами расчета

основе современных методов расчета и проектирования эффективных систем теплогаснабжения, отопления, вентиляции и кондиционирования воздуха		систем ТГВ
готовность использовать знания о тепловом, воздушном и влажностном режимах зданий различного назначения, о тепломассообмене в ограждениях, о современных способах защиты от шума и вибраций инженерного оборудования, о способах солнцезащиты помещений для разработки методов расчета энергосбережения в зданиях	ПК-3	<p>Знать особенности теплового, воздушного и влажностного режимов зданий различного назначения, тепломассообмена в ограждениях, современных способов защиты от шума и вибраций инженерного оборудования, способов солнцезащиты помещений для разработки методов расчета энергосбережения в зданиях</p> <p>Уметь использовать знания о тепловом, воздушном и влажностном режимах зданий различного назначения, о тепломассообмене в ограждениях, о современных способах защиты от шума и вибраций инженерного оборудования, о способах солнцезащиты помещений для разработки методов расчета энергосбережения в зданиях</p> <p>Владеть знаниями о тепловом, воздушном и влажностном режимах зданий различного назначения, о тепломассообмене в ограждениях, о современных способах защиты от шума и вибраций инженерного оборудования, о способах солнцезащиты помещений для разработки методов расчета энергосбережения в зданиях</p>

3. Указание места дисциплины (модуля) в структуре образовательной программы

3.1. Дисциплина «Теплоснабжение, вентиляция, кондиционирование воздуха, газоснабжение и освещение» относится к вариативной части Блока 1, является основной дисциплиной учебного плана основной профессиональной образовательной программы аспирантуры, направленной на получение углубленных профессиональных знаний в области теплоснабжения, вентиляции, кондиционирования воздуха, газоснабжения и освещения.

3.2. Для успешного освоения данной дисциплины необходимы знания, умения и навыки, формирование которых осуществляется дисциплинами «Иностранный язык», «История и философия науки», «Инновационные технологии и техника строительства», «Теория и методология организации и проведения научных исследований».

Требования к основным знаниям, умениям и владениям обучающихся.

Для освоения дисциплины «Теплоснабжение, вентиляция, кондиционирование воздуха, газоснабжение и освещение» необходимо:

знать:

– методы критического анализа и оценки современных научных достижений в

области строительства и теплоэнергетики;

- методологию теоретических и экспериментальных исследований в области тепломассообмена и гидродинамики;

- методы использования пакетов прикладных программ для решения задач теплоснабжения, вентиляции, кондиционирования воздуха, газоснабжения и освещения;

- особенности использования современных инновационных технологий в области теплоснабжения, вентиляции, кондиционирования воздуха, газоснабжения и освещения;

уметь:

- анализировать современные научные и технические достижения в области теплоснабжения, вентиляции, кондиционирования воздуха, газоснабжения и освещения;

- применять методологию теоретических и экспериментальных исследований в области тепломассообмена и гидродинамики;

- использовать пакеты прикладных программ для решения задач теплоснабжения, вентиляции, кондиционирования воздуха, газоснабжения и освещения;

- самостоятельно решать сложные инженерные и научно-исследовательские проблемы теплоснабжения, вентиляции, кондиционирования воздуха, газоснабжения и освещения;

владеть:

- знаниями о тепловом, воздушном и влажностном режимах зданий различного назначения, о тепломассообмене в ограждениях, о современных способах защиты от шума и вибраций инженерного оборудования, о способах солнцезащиты помещений;

- навыками поиска и работы с научной литературой в области теплоснабжения, вентиляции, кондиционирования воздуха, газоснабжения и освещения, включая её подбор и анализ;

- методами расчета процессов тепломассообмена в помещениях зданий, ограждающих конструкциях, установках и оборудовании систем теплогазоснабжения, вентиляции и кондиционирования воздуха;

- стандартными методами и методиками проведения исследований в области теплоснабжения, вентиляции, кондиционирования воздуха, газоснабжения и освещения;

- навыками использования пакетов прикладных программ для решения задач теплоснабжения, вентиляции, кондиционирования воздуха, газоснабжения и освещения.

3.3. Перечень последующих учебных дисциплин, для которых необходимы знания, умения и навыки, формируемые данной учебной дисциплиной: «Научно-исследовательская деятельность», «Подготовка к сдаче и сдача государственного экзамена», «Подготовка научно-квалификационной работы (диссертации) на соискание ученой степени кандидата наук», «Представление научного доклада об основных результатах подготовленной научно-квалификационной работы (диссертации)».

4. Объем дисциплины в зачетных единицах с указанием количества академических или астрономических часов, выделенных на контактную работу обучающихся с преподавателем (по видам учебных занятий) и на самостоятельную работу обучающихся

Очная форма обучения

Вид учебной работы	Всего часов	Семестры				
		1	2	3	4	5
Контактная работа (по учебным занятиям)	57	-	-	-	-	57
в т.ч. лекции	-	-	-	-	-	38
практические занятия (ПЗ)	-	-	-	-	-	19

лабораторные занятия (ЛЗ)		-	-	-	-	
др. виды аудиторных занятий		-	-	-	-	
Самостоятельная работа (СР)	87	-	-	-	-	87
в т.ч. курсовой проект (работа)	-	-	-	-	-	-
расчетно-графические работы	-	-	-	-	-	-
реферат	-	-	-	-	-	-
др. виды самостоятельных работ	-	-	-	-	-	87
Форма промежуточного контроля (зачет, экзамен)	36	-	-	-	-	Экзамен 36
Общая трудоемкость дисциплины	-	-	-	-	-	-
часы:	180	-	-	-	-	180
зачетные единицы:	5	-	-	-	-	5

Заочная форма обучения

Вид учебной работы	Всего часов	Курс			
		1	2	3 Зимняя сессия	4
Контактная работа (по учебным занятиям)	18	-	-	18	-
в т.ч. лекции	-	-	-	10	-
практические занятия (ПЗ)	-	-	-	8	-
лабораторные занятия (ЛЗ)	-	-	-	-	-
др. виды аудиторных занятий	-	-	-	-	-
Самостоятельная работа (СР)	153	-	-	153	-
в т.ч. курсовой проект (работа)	-	-	-	-	-
расчетно-графические работы	-	-	-	-	-
реферат	-	-	-	-	-
др. виды самостоятельных работ	-	-	-	153	-
Форма промежуточного контроля (зачет, экзамен)	9	-	-	Экзамен 9	-
Общая трудоемкость дисциплины	-	-	-	-	-
часы:	180	-	-	180	-
зачетные единицы:	5	-	-	5	-

5. Содержание дисциплины, структурированное по темам (разделам) с указанием отведенного на них количества академических или астрономических часов и видов учебных занятий

5.1. Тематический план дисциплины

Очная форма обучения

№	Раздел дисциплины	Семестр	Контактная работа (по учебным занятиям)			СР	Всего	Формируемые компетенции
			Лекц.	ПЗ	ЛЗ			
1.	1-й раздел Отопление	5	6	3		13	22	УК-2 УК-3 ОПК-4 ОПК-5 ПК-1
1.1	Принципиальные схемы систем водяного, парового, воздушного, лучистого, газового и печного отопления.		1	-	-	3	4	
1.2	Современные и перспективные системы		1	-	-	3	4	

	отопления жилых, общественных, производственных и сельскохозяйственных зданий и сооружений.							ПК-2 ПК-3
1.3	Гидравлический режим систем, расчет гравитационных и насосных систем водяного отопления.		1	1	-	2	4	
1.4	Пусковое и эксплуатационное качественно-количественное регулирование теплоотдачи системами отопления, учет расхода теплоты. Энергосбережение при проектировании и эксплуатации систем отопления.		1	1	-	2	4	
1.5	Использование нетрадиционных источников энергии в системах отопления.		2	1	-	3	6	
2.	2-й раздел Вентиляция и воздушный режим здания		6	3	-	13	22	
2.1	Тепловой, влажностный и газовый режимы вентилируемого помещения. Требуемый и расчетный воздухообмен в помещении по основным вредностям: теплоте, влаге, газам, пыли.		1	-	-	3	4	
2.2	Аэродинамические основы организации воздухообмена в помещении.		1	1	-	2	4	
2.3	Аэродинамический расчет систем вентиляции с гравитационным и механическим побуждением движения воздуха, пневмотранспорт материалов.	5	1	1	-	2	4	УК-2 УК-3 ОПК-4 ОПК-5 ПК-1 ПК-2 ПК-3
2.4	Моделирование процессов аэродинамики здания и промплощадок.		1	1	-	3	5	
2.5	Современные и перспективные системы вентиляции жилых, общественных, производственных и сельскохозяйственных зданий и сооружений.		2	-	-	3	5	
3.	3-й раздел. Кондиционирование воздуха и холодоснабжение		6	3	-	13	22	
3.1	Тепло- и массообмен между влажным воздухом и водой, растворами солей, твердыми сорбентами. Модели тепло- и массопередачи в аппаратах кондиционирования, предельные равновесные состояния.		1	-	-	2	3	
3.2	Процессы кондиционирования воздуха в центральных и местных системах кондиционирования воздуха (СКВ), их принципиальные схемы в зданиях различного назначения.	5	1	1	-	3	5	УК-2 УК-3 ОПК-4 ОПК-5 ПК-1 ПК-2 ПК-3
3.3	Холодо - и теплоснабжение центральных, местных и центрально-местных СКВ.		1	1	-	2	4	
3.4	Оценка эффективности и технико-экономической целесообразности систем утилизации теплоты и использования тепловых насосов.		1	1	-	3	5	
3.5	Автоматизация процессов		2		-	3	5	

	регулирования работы СКВ. Современные системы и программы управления СКВ.							
	4-й раздел. Теплоснабжение		5	3	-	12	20	
4.1	Теплофикация и централизованное теплоснабжение городов и промышленности. Экономическая целесообразность и технические возможности использования для теплоснабжения сбросной теплоты промышленных установок, термальных подземных вод, гелиоустановок и других нетрадиционных источников теплоты.	5	2	1	-	3	6	УК-2 УК-3 ОПК-4 ОПК-5 ПК-1 ПК-2 ПК-3
4.2	Расчет теплообменных аппаратов для систем отопления и горячего водоснабжения. Выбор методов и регулирование отпуска теплоты. Тепловые пункты, расчет, конструирование.		1	1	-	3	5	
4.3	Гидравлический расчет тепловых сетей. Способы прокладки тепловых сетей. Конструкции и расчет теплоизоляции. Защита трубопроводов от коррозии.		1	-	-	3	4	
4.4	Системы горячего водоснабжения. Выбор схемы. Гидравлический расчет квартальных циркулярных систем. Аккумуляторы в системах горячего водоснабжения.		1	1	-	3	5	
	5-й раздел. Газоснабжение		5	2	-	12	19	
5.1	Основные физико-химические свойства горючих газов, используемых для газоснабжения. Принципы подготовки и транспортировки газа потребителям.	5	1	-	-	3	4	УК-2 УК-3 ОПК-4 ОПК-5 ПК-1 ПК-2 ПК-3
5.2	Определение расчетных расходов газа. Теоретические основы сжигания газов.		1	1	-	3	5	
5.3	Проектирование систем газоснабжения. Схемы городских систем. Конструкции, оборудование и устройство газопроводов. Защита газопроводов от коррозии.		2	1	-	3	6	
5.4	Эксплуатация систем газоснабжения. Надежность газовых сетей.		1	-	-	3	4	
	6-й раздел. Теплогенерирующие установки		5	2	-	12	19	
6.1	Теплогенерирующие установки для систем централизованного теплоснабжения. Тепловой и аэродинамический расчет теплогенерирующих установок.	5	2	1	-	4	7	УК-2 УК-3 ОПК-4 ОПК-5 ПК-1 ПК-2 ПК-3
6.2	Источники теплоты при децентрализованном теплоснабжении.		2	-	-	4	6	
6.3	Выбор топлива для теплогенерирующих установок. Топливное хозяйство. Экологические аспекты применения паро- и теплогенераторных установок на различных видах топлива.		1	1	-	4	6	

	7-й раздел. Строительная теплофизика.		5	3	-	12	20	
7.1	Теплотехнические показатели строительных материалов. Расчетные значения теплотехнических показателей материалов. Современные принципы нормирования теплотехнических показателей наружных ограждающих конструкций. Стационарная и нестационарная теплопередача через ограждение, методы расчета.	5	1	1	-	4	6	УК-2 УК-3 ОПК-4 ОПК-5 ПК-1 ПК-2 ПК-3
7.2	Воздухопроницаемость строительных материалов и конструкций. Воздушный режим здания. Теплопередача через ограждения при наличии воздухопроницаемости ограждений. Теплопередача при поровой фильтрации воздуха. Методы расчета.		2	1	-	4	7	
7.3	Тепло- и массообмен в наружных ограждениях. Методы расчета. Влажностный режим однослойных и многослойных наружных ограждений.		2	1	-	4	7	
Форма промежуточной аттестации - экзамен		Зимняя сессия	-	-	-	-	36	-
ИТОГО		-	38	19	-	87	180	-

Заочная форма обучения

№	Раздел дисциплины	Курс	Контактная работа (по учебным занятиям)			СР	Всего	Формируемые компетенции
			Лекц	ПЗ	ЛЗ			
1.	1-й раздел. Отопление	3	2	1	-	21	24	УК-2 УК-3 ОПК-4 ОПК-5 ПК-1 ПК-2 ПК-3
1.1	Принципиальные схемы систем водяного, парового, воздушного, лучистого, газового и печного отопления.							
1.2	Современные и перспективные системы отопления жилых, общественных, производственных и сельскохозяйственных зданий и сооружений.							
1.3	Гидравлический режим систем, расчет гравитационных и насосных систем водяного отопления.		2	1	-	21	24	
1.4	Пусковое и эксплуатационное качественно-количественное регулирование теплоотдачи системами отопления, учет расхода теплоты. Энергосбережение при проектировании и эксплуатации систем отопления.							
1.5	Использование нетрадиционных источников энергии в системах отопления.							

2.	2-й раздел. Вентиляция и воздушный режим здания		2	1	-	22	25	
2.1	Тепловой, влажностный и газовый режимы вентилируемого помещения. Требуемый и расчетный воздухообмен в помещении по основным вредностям: теплоте, влаге, газам, пыли.							УК-2 УК-3 ОПК-4 ОПК-5 ПК-1 ПК-2 ПК-3
2.2	Аэродинамические основы организации воздухообмена в помещении.							
2.3	Аэродинамический расчет систем вентиляции с гравитационным и механическим побуждением движения воздуха, пневмотранспорт материалов.	3	2	1	-	22	25	
2.4	Моделирование процессов аэродинамики здания и промплощадок.							
2.5	Современные и перспективные системы вентиляции жилых, общественных, производственных и сельскохозяйственных зданий и сооружений.							
3.	3-й раздел. Кондиционирование воздуха и холодоснабжение		2	1	-	22	25	
3.1	Тепло- и массообмен между влажным воздухом и водой, растворами солей, твердыми сорбентами. Модели тепло- и массопередачи в аппаратах кондиционирования, предельные равновесные состояния.							УК-2 УК-3 ОПК-4 ОПК-5 ПК-1 ПК-2 ПК-3
3.2	Процессы кондиционирования воздуха в центральных и местных системах кондиционирования воздуха (СКВ), их принципиальные схемы в зданиях различного назначения.	3	2	1	-	22	25	
3.3	Холодо- и теплоснабжение центральных, местных и центрально-местных СКВ.							
3.4	Оценка эффективности и технико-экономической целесообразности систем утилизации теплоты и использования тепловых насосов.							
3.5	Автоматизация процессов регулирования работы СКВ. Современные системы и программы управления СКВ.							
	4-й раздел. Теплоснабжение		1	2		22	25	
4.1	Теплофикация и централизованное теплоснабжение городов и промышленности. Экономическая целесообразность и технические возможности использования для теплоснабжения сбросной теплоты промышленных установок, термальных подземных вод, гелиоустановок и других нетрадиционных источников теплоты.	3	1	2	-	22	25	УК-2 УК-3 ОПК-4 ОПК-5 ПК-1 ПК-2 ПК-3
4.2	Расчет теплообменных аппаратов для систем отопления и горячего водоснабжения. Выбор методов и регулирование отпуска теплоты. Тепловые пункты, расчет, конструирование.							

4.3	Гидравлический расчет тепловых сетей. Способы прокладки тепловых сетей. Конструкции и расчет теплоизоляции. Защита трубопроводов от коррозии.							
4.4	Системы горячего водоснабжения. Выбор схемы. Гидравлический расчет квартальных циркулярных систем. Аккумуляторы в системах горячего водоснабжения.							
	5-й раздел. Газоснабжение		1	1	-	22	24	
5.1	Основные физико-химические свойства горючих газов, используемых для газоснабжения. Принципы подготовки и транспортировки газа потребителям.	3						УК-2 УК-3 ОПК-4 ОПК-5 ПК-1 ПК-2 ПК-3
5.2	Определение расчетных расходов газа. Теоретические основы сжигания газов.							
5.3	Проектирование систем газоснабжения. Схемы городских систем. Конструкции, оборудование и устройство газопроводов. Защита газопроводов от коррозии.		1	1	-	22	24	
5.4	Эксплуатация систем газоснабжения. Надежность газовых сетей.							
	6-й раздел. Теплогенерирующие установки		1	1	-	22	24	-
6.1	Теплогенерирующие установки для систем централизованного теплоснабжения. Тепловой и аэродинамический расчет теплогенерирующих установок.	3						УК-2 УК-3 ОПК-4 ОПК-5 ПК-1 ПК-2 ПК-3
6.2	Источники теплоты при децентрализованном теплоснабжении.		1	1	-	22	24	
6.3	Выбор топлива для теплогенерирующих установок. Топливное хозяйство. Экологические аспекты применения паро- и теплогенераторных установок на различных видах топлива.							
	7-й раздел. Строительная теплофизика.		1	1	-	22	24	-
7.1	Теплотехнические показатели строительных материалов. Расчетные значения теплотехнических показателей материалов. Современные принципы нормирования теплотехнических показателей наружных ограждающих конструкций. Стационарная и нестационарная теплопередача через ограждение, методы расчета.	3	1	1	-	22	24	УК-2 УК-3 ОПК-4 ОПК-5 ПК-1 ПК-2 ПК-3

7.2	Воздухопроницаемость строительных материалов и конструкций. Воздушный режим здания. Теплопередача через ограждения при наличии воздухопроницаемости ограждений. Теплопередача при поровой фильтрации воздуха. Методы расчета.							
7.3	Тепло- и массообмен в наружных ограждениях. Методы расчета. Влажностный режим однослойных и многослойных наружных ограждений.							
Форма промежуточной аттестации - экзамен		Зимняя сессия	-	-	-	-	9	-
ИТОГО			10	8	-	153	180	-

5.2. Содержание разделов дисциплины

1-й раздел. Отопление

1.1. Принципиальные схемы систем водяного, парового, воздушного, лучистого, газового и печного отопления.

1.2. Современные и перспективные системы отопления жилых, общественных, производственных и сельскохозяйственных зданий и сооружений.

1.3. Гидравлический режим систем, расчет гравитационных и насосных систем водяного отопления.

1.4. Пусковое и эксплуатационное качественно-количественное регулирование теплоотдачи системами отопления, учет расхода теплоты. Энергосбережение при проектировании и эксплуатации систем отопления.

1.5. Использование нетрадиционных источников энергии в системах отопления.

2-й раздел. Вентиляция и воздушный режим здания

2.1 Тепловой, влажностный и газовый режимы вентилируемого помещения. Требуемый и расчетный воздухообмен в помещении по основным вредностям: теплоте, влаге, газам, пыли.

2.2. Аэродинамические основы организации воздухообмена в помещении.

2.3. Аэродинамический расчет систем вентиляции с гравитационным и механическим побуждением движения воздуха, пневмотранспорт материалов.

2.4. Моделирование процессов аэродинамики здания и промплощадок.

2.5. Современные и перспективные системы вентиляции жилых, общественных, производственных и сельскохозяйственных зданий и сооружений. Акустические характеристики источников шума в зданиях и на селитебной территории. Акустические и шумовые характеристики помещений.

3-й раздел. Кондиционирование воздуха и холодоснабжение

3.1. Тепло- и массообмен между влажным воздухом и водой, растворами солей, твердыми сорбентами. Модели тепло- и массопередачи в аппаратах кондиционирования, предельные равновесные состояния.

3.2. Процессы кондиционирования воздуха в центральных и местных системах кондиционирования воздуха (СКВ), их принципиальные схемы в зданиях различного назначения.

3.3. Холодо - и теплоснабжение центральных, местных и центрально-местных СКВ.

3.4. Оценка эффективности и технико-экономической целесообразности систем утилизации теплоты и использования тепловых насосов.

3.5. Автоматизация процессов регулирования работы СКВ. Современные системы и программы управления СКВ.

4-й раздел. Теплоснабжение

4.1. Теплофикация и централизованное теплоснабжение городов и промышленности. Экономическая целесообразность и технические возможности использования для теплоснабжения сбросной теплоты промышленных установок, термальных подземных вод, гелиоустановок и других нетрадиционных источников теплоты.

4.2. Расчет теплообменных аппаратов для систем отопления и горячего водоснабжения. Выбор методов и регулирование отпуска теплоты. Тепловые пункты, расчет, конструирование.

4.3. Гидравлический расчет тепловых сетей. Способы прокладки тепловых сетей. Конструкции и расчет теплоизоляции. Защита трубопроводов от коррозии.

4.4. Системы горячего водоснабжения. Выбор схемы. Гидравлический расчет квартальных циркулярных систем. Аккумуляторы в системах горячего водоснабжения.

5-й раздел. Газоснабжение

5.1. Основные физико-химические свойства горючих газов, используемых для газоснабжения. Принципы подготовки и транспортировки газа потребителям.

5.2. Определение расчетных расходов газа. Теоретические основы сжигания газов.

5.3. Проектирование систем газоснабжения. Схемы городских систем. Конструкции, оборудование и устройство газопроводов. Защита газопроводов от коррозии.

Эксплуатация систем газоснабжения. Надежность газовых сетей.

6-й раздел. Теплогенерирующие установки

6.1. Теплогенерирующие установки для систем централизованного теплоснабжения. Тепловой и аэродинамический расчет теплогенерирующих установок.

6.2. Источники теплоты при децентрализованном теплоснабжении.

6.3. Выбор топлива для теплогенерирующих установок. Топливное хозяйство. Экологические аспекты применения паро- и теплогенераторных установок на различных видах топлива.

7-й раздел. Строительная теплофизика

7.1. Теплотехнические показатели строительных материалов. Расчетные значения теплотехнических показателей материалов. Современные принципы нормирования теплотехнических показателей наружных ограждающих конструкций. Стационарная и нестационарная теплопередача через ограждение, методы расчета.

7.2. Воздухопроницаемость строительных материалов и конструкций. Воздушный режим здания. Теплопередача через ограждения при наличии воздухопроницаемости ограждений. Теплопередача при поровой фильтрации воздуха. Методы расчета.

7.3. Тепло- и массообмен в наружных ограждениях. Методы расчета. Влажностный режим однослойных и многослойных наружных ограждений.

5.3. Практические занятия

№ п/п	№ раздела дисциплины	Наименование практических занятий	Всего часов	
			очная форма обучения	заочная форма обучения
	1-й раздел.	Отопление	3	1
1	1.3	Гидравлический режим систем, расчет гравитационных и насосных систем водяного отопления.	1	
2	1.4	Пусковое и эксплуатационное качественно-количественное регулирование теплоотдачи системами отопления, учет расхода теплоты. Энергосбережение при проектировании и эксплуатации систем отопления.	1	1
3	1.5	Использование нетрадиционных источников энергии в системах отопления.	1	
	2-й раздел	Вентиляция и воздушный режим здания	3	1
4	2.2	Аэродинамические основы организации воздухообмена в помещении.	1	1
5	2.3	Аэродинамический расчет систем вентиляции с гравитационным и механическим побуждением движения воздуха, пневмотранспорт материалов.	1	1
6	2.4	Моделирование процессов аэродинамики здания и промплощадок.	1	1
	3-й раздел	Кондиционирование воздуха и холодоснабжение	3	1
7	3.2	Процессы кондиционирования воздуха в центральных и местных системах кондиционирования воздуха (СКВ), их принципиальные схемы в зданиях различного назначения.	1	
8	3.3	Холодо - и теплоснабжение центральных, местных и центрально-местных СКВ.	1	1
9	3.4	Оценка эффективности и технико-экономической целесообразности систем утилизации теплоты и использования тепловых насосов.	1	
	4-й раздел	Теплоснабжение	3	2
10	4.1	Теплофикация и централизованное теплоснабжение городов и промышленности. Экономическая целесообразность и технические возможности использования для теплоснабжения сбросной теплоты промышленных установок, термальных подземных вод, гелиоустановок и других нетрадиционных источников теплоты.	1	1
11	4.2	Расчет теплообменных аппаратов для систем	1	

		отопления и горячего водоснабжения. Выбор методов и регулирование отпуска теплоты. Тепловые пункты, расчет, конструирование.		
12	4.4	Системы горячего водоснабжения. Выбор схемы. Гидравлический расчет квартальных циркулярных систем. Аккумуляторы в системах горячего водоснабжения.	1	1
	5-й раздел	Газоснабжение	2	1
13	5.2	Определение расчетных расходов газа. Теоретические основы сжигания газов.	1	1
14	5.3	Проектирование систем газоснабжения. Схемы городских систем. Конструкции, оборудование и устройство газопроводов. Защита газопроводов от коррозии.	1	
	6-й раздел	Теплогенерирующие установки	2	2
15	6.1	Теплогенерирующие установки для систем централизованного теплоснабжения. Тепловой и аэродинамический расчет теплогенерирующих установок.	1	1
16	6.3	Выбор топлива для теплогенерирующих установок. Топливное хозяйство. Экологические аспекты применения паро- и теплогенераторных установок на различных видах топлива.	1	1
	7-й раздел	Строительная теплофизика	3	1
17	7.1	Теплотехнические показатели строительных материалов. Расчетные значения теплотехнических показателей материалов. Современные принципы нормирования теплотехнических показателей наружных ограждающих конструкций. Стационарная и нестационарная теплопередача через ограждение, методы расчета.	1	1
18	7.2	Воздухопроницаемость строительных материалов и конструкций. Воздушный режим здания. Теплопередача через ограждения при наличии воздухопроницаемости ограждений. Теплопередача при поровой фильтрации воздуха. Методы расчета.	1	
19	7.3	Тепло- и массообмен в наружных ограждениях. Методы расчета. Влажностный режим однослойных и многослойных наружных ограждений.	1	
		ИТОГО часов в семестре:	19	8

5.4. Лабораторные занятия – не предусмотрены

5.5. Самостоятельная работа

№ п/п	№ раздела дисциплины	Вид самостоятельной работы Подготовка к лекциям и практическим занятиям	Всего часов	
			очная форма обучения	заочная форма обучения
	1-й раздел	Отопление	13	21

1.1	Принципиальные схемы систем водяного, парового, воздушного, лучистого, газового и печного отопления.	3	4
1.2	Современные и перспективные системы отопления жилых, общественных, производственных и сельскохозяйственных зданий и сооружений.	3	4
1.3	Гидравлический режим систем, расчет гравитационных и насосных систем водяного отопления.	2	4
1.4	Пусковое и эксплуатационное качественно-количественное регулирование теплоотдачи системами отопления, учет расхода теплоты. Энергосбережение при проектировании и эксплуатации систем отопления.	2	4
1.5	Использование нетрадиционных источников энергии в системах отопления.	3	5
2-й раздел.	Вентиляция и воздушный режим здания	13	22
2.1	Тепловой, влажностный и газовый режимы вентилируемого помещения. Требуемый и расчетный воздухообмен в помещении по основным вредностям: теплоте, влаге, газам, пыли.	3	5
2.2	Аэродинамические основы организации воздухообмена в помещении.	2	4
2.3	Аэродинамический расчет систем вентиляции с гравитационным и механическим побуждением движения воздуха, пневмотранспорт материалов.	2	4
2.4	Моделирование процессов аэродинамики здания и промплощадок.	3	5
2.5	Современные и перспективные системы вентиляции жилых, общественных, производственных и сельскохозяйственных зданий и сооружений.	3	4
3-й раздел.	Кондиционирование воздуха и холодоснабжение	13	22
3.1	Тепло- и массообмен между влажным воздухом и водой, растворами солей, твердыми сорбентами. Модели тепло- и	2	4

		массопередачи в аппаратах кондиционирования, предельные равновесные состояния.		
	3.2	Процессы кондиционирования воздуха в центральных и местных системах кондиционирования воздуха (СКВ), их принципиальные схемы в зданиях различного назначения.	3	5
	3.3	Холодо - и теплоснабжение центральных, местных и центрально-местных СКВ.	2	4
	3.4	Оценка эффективности и технико-экономической целесообразности систем утилизации теплоты и использования тепловых насосов.	3	5
	3.5	Автоматизация процессов регулирования работы СКВ. Современные системы и программы управления СКВ.	3	4
	4-й раздел.	Теплоснабжение	12	22
	4.1	Теплофикация и централизованное теплоснабжение городов и промышленности. Экономическая целесообразность и технические возможности использования для теплоснабжения сбросной теплоты промышленных установок, термальных подземных вод, гелиоустановок и других нетрадиционных источников теплоты.	3	6
	4.2	Расчет теплообменных аппаратов для систем отопления и горячего водоснабжения. Выбор методов и регулирование отпуска теплоты. Тепловые пункты, расчет, конструирование.	3	6
	4.3	Гидравлический расчет тепловых сетей. Способы прокладки тепловых сетей. Конструкции и расчет теплоизоляции. Защита трубопроводов от коррозии.	3	5
	4.4	Системы горячего водоснабжения. Выбор схемы. Гидравлический расчет квартальных циркулярных систем. Аккумуляторы в системах горячего водоснабжения.	3	5
	5-й раздел.	Газоснабжение	12	22
	5.1	Основные физико-химические свойства горючих газов, используемых для газоснабжения. Принципы подготовки и	3	6

		транспортировки газа потребителям.		
	5.2	Определение расчетных расходов газа. Теоретические основы сжигания газов.	3	6
	5.3	Проектирование систем газоснабжения. Схемы городских систем. Конструкции, оборудование и устройство газопроводов. Защита газопроводов от коррозии.	3	5
	5.4	Эксплуатация систем газоснабжения. Надежность газовых сетей.	3	5
	6-й раздел	Теплогенерирующие установки	12	22
	6.1	Теплогенерирующие установки для систем централизованного теплоснабжения. Тепловой и аэродинамический расчет теплогенерирующих установок.	4	8
	6.2	Источники теплоты при децентрализованном теплоснабжении.	4	7
	6.3	Выбор топлива для теплогенерирующих установок. Топливное хозяйство. Экологические аспекты применения паро- и теплогенераторных установок на различных видах топлива.	4	7
	7-й раздел	Строительная теплофизика	12	22
	7.1	Теплотехнические показатели строительных материалов. Расчетные значения теплотехнических показателей материалов. Современные принципы нормирования теплотехнических показателей наружных ограждающих конструкций. Стационарная и нестационарная теплопередача через ограждение, методы расчета.	4	8
	7.2	Воздухопроницаемость строительных материалов и конструкций. Воздушный режим здания. Теплопередача через ограждения при наличии воздухопроницаемости ограждений. Теплопередача при поровой фильтрации воздуха. Методы расчета.	4	7
	7.3	Тепло- и массообмен в наружных ограждениях. Методы расчета.	4	7

		Влажностный режим однослойных и многослойных наружных ограждений.		
		Итого:	87	153

6. Перечень учебно-методического обеспечения для самостоятельной работы обучающихся по дисциплине

1. Рабочая программа по дисциплине
2. Конспекты лекций по дисциплине.
3. Методические указания по подготовке к семинарским занятиям по дисциплине.
4. Методические указания по организации самостоятельной работы обучающихся по дисциплине.
5. Перечень вопросов промежуточной аттестации.
6. Проверочные тесты по дисциплине.
7. Методическое обеспечение дисциплины представлено в среде дистанционного обучения Moodle

7. Фонд оценочных средств для проведения промежуточной аттестации обучающихся по дисциплине

Фонд оценочных средств (ФОС) для проведения промежуточной аттестации обучающихся по дисциплине базируется на перечне компетенций с указанием этапов их формирования в процессе освоения образовательной программы. ФОС должен обеспечивать объективный контроль достижения всех результатов обучения, запланированных для дисциплины.

ФОС включает в себя:

- перечень компетенций с указанием этапов их формирования в процессе освоения образовательной программы;
- описание показателей и критериев оценивания компетенций на различных этапах их формирования, описание шкал оценивания;
- типовые контрольные задания или иные материалы, необходимые для оценки знаний, умений и навыков и (или) опыта деятельности, характеризующих этапы формирования компетенций в процессе освоения образовательной программы;
- методические материалы, определяющие процедуры оценивания знаний, умений, навыков и (или) опыта деятельности, характеризующих этапы формирования компетенций.

7.1. Перечень компетенций с указанием этапов их формирования в процессе освоения образовательной программы

№ п/п	Контролируемые разделы	Код и наименование контролируемой компетенции (или ее части)	Результаты обучения
1	1-й раздел	УК–2 способность проектировать и осуществлять комплексные исследования, в том числе междисциплинарные, на основе целостного системного научного	Знать методы проектирования и комплексных междисциплинарных исследований на основе целостного системного научного мировоззрения с использованием знаний в области истории и философии науки Уметь использовать методы проектирования и комплексных междисциплинарных исследований на основе целостного системного

		мировоззрения с использованием знаний в области истории и философии науки	научного мировоззрения с использованием знаний в области истории и философии науки
			Владеть методами проектирования и комплексных междисциплинарных исследований на основе целостного системного научного мировоззрения с использованием знаний в области истории и философии науки
		УК–3 готовность участвовать в работе российских и международных исследовательских коллективов по решению научных и научно–образовательных задач	Знать принципы работы российских и международных исследовательских коллективов по решению научных и научно–образовательных задач
			Уметь использовать принципы работы российских и международных исследовательских коллективов по решению научных и научно–образовательных задач
			Владеть принципами работы российских и международных исследовательских коллективов по решению научных и научно–образовательных задач
		ОПК–4 способность к профессиональной эксплуатации современного исследовательского оборудования и приборов	Знать правила эксплуатации современного исследовательского оборудования и приборов
			Уметь использовать правила эксплуатации современного исследовательского оборудования и приборов
			Владеть правилами эксплуатации современного исследовательского оборудования и приборов
		ОПК–5 способность профессионально излагать результаты своих исследований и представлять их в виде научных публикаций и презентаций	Знать методы профессионального изложения результатов своих исследований и представления их в виде научных публикаций и презентаций
			Уметь использовать методы профессионального изложения результатов своих исследований и представления их в виде научных публикаций и презентаций
			Владеть методами профессионального изложения результатов своих исследований и представления их в виде научных публикаций и презентаций
		ПК–1 готовность к созданию и развитию эффективных методов расчета и	Знать принципы создания и развития эффективных методов расчета и экспериментальных исследований, совершенствования, оптимизации и повышения надежности систем

		<p>экспериментальных исследований, к совершенствованию, оптимизации и повышению надежности систем отопления к использованию нетрадиционных источников энергии</p>	<p>отопления, использования нетрадиционных источников энергии</p> <p>Уметь использовать принципы создания и развития эффективных методов расчета и экспериментальных исследований, совершенствования, оптимизации и повышения надежности систем отопления, использования нетрадиционных источников энергии</p> <p>Владеть принципами создания и развития эффективных методов расчета и экспериментальных исследований, совершенствования, оптимизации и повышения надежности систем ТГВ, защиты от шума, использования нетрадиционных источников энергии</p>
		<p>ПК–2</p> <p>способность решать технологические вопросы теплогазоснабжения, вентиляции и кондиционирования воздуха на основе современных методов расчета и проектирования эффективных систем отопления</p>	<p>Знать технологические вопросы и современные методы расчета систем отопления</p> <p>Уметь использовать современные методы расчета систем отопления</p> <p>Владеть современными методами расчета систем отопления</p>
		<p>ПК–3</p> <p>готовность использовать знания о тепловом, воздушном и влажностном режимах зданий различного назначения, о тепломассообмене в ограждениях, о современных способах защиты от шума и вибраций инженерного оборудования, о способах солнцезащиты помещений для разработки методов расчета энергосбережения в зданиях</p>	<p>Знать особенности теплового, воздушного и влажностного режимов зданий различного назначения, тепломассообмена в ограждениях, современных способов защиты от шума и вибраций инженерного оборудования, способов солнцезащиты помещений для разработки методов расчета энергосбережения в зданиях</p> <p>Уметь использовать знания о тепловом, воздушном и влажностном режимах зданий различного назначения, о тепломассообмене в ограждениях, о современных способах защиты от шума и вибраций инженерного оборудования, о способах солнцезащиты помещений для разработки методов расчета энергосбережения в зданиях</p> <p>Владеть знаниями о тепловом, воздушном и влажностном режимах зданий различного назначения, о тепломассообмене в ограждениях, о</p>

			современных способах защиты от шума и вибраций инженерного оборудования, о способах солнцезащиты помещений для разработки методов расчета энергосбережения в зданиях	
2	2-й раздел	УК–2 способность проектировать и осуществлять комплексные исследования, в том числе междисциплинарные, на основе целостного системного научного мировоззрения с использованием знаний в области истории и философии науки	Знать методы проектирования и комплексных междисциплинарных исследований на основе целостного системного научного мировоззрения с использованием знаний в области истории и философии науки	
			Уметь использовать методы проектирования и комплексных междисциплинарных исследований на основе целостного системного научного мировоззрения с использованием знаний в области истории и философии науки	
			Владеть методами проектирования и комплексных междисциплинарных исследований на основе целостного системного научного мировоззрения с использованием знаний в области истории и философии науки	
			УК–3 готовность участвовать в работе российских и международных исследовательских коллективов по решению научных и научно–образовательных задач	Знать принципы работы российских и международных исследовательских коллективов по решению научных и научно–образовательных задач
				Уметь использовать принципы работы российских и международных исследовательских коллективов по решению научных и научно–образовательных задач
				Владеть принципами работы российских и международных исследовательских коллективов по решению научных и научно–образовательных задач
		ОПК–4 способность профессиональной эксплуатации современного исследовательского оборудования и приборов	Знать правила эксплуатации современного исследовательского оборудования и приборов	
			Уметь использовать правила эксплуатации современного исследовательского оборудования и приборов	
			Владеть правилами эксплуатации современного исследовательского оборудования и приборов	
		ОПК–5 способность профессионально	Знать методы профессионального изложения результатов своих исследований и представления их в виде научных публикаций и	

		<p>излагать результаты своих исследований и представлять их в виде научных публикаций и презентаций</p>	<p>презентаций</p> <p>Уметь использовать методы профессионального изложения результатов своих исследований и представления их в виде научных публикаций и презентаций</p> <p>Владеть методами профессионального изложения результатов своих исследований и представления их в виде научных публикаций и презентаций</p>
		<p>ПК–1</p> <p>готовность к созданию и развитию эффективных методов расчета и экспериментальных исследований, к совершенствованию, оптимизации и повышению надежности систем теплоснабжения, вентиляции, кондиционирования воздуха, газоснабжения, защиты от шума, к использованию нетрадиционных источников энергии</p>	<p>Знать принципы создания и развития эффективных методов расчета и экспериментальных исследований, совершенствования, оптимизации и повышения надежности систем вентиляции, защиты от шума, использования нетрадиционных источников энергии</p> <p>Уметь использовать принципы создания и развития эффективных методов расчета и экспериментальных исследований, совершенствования, оптимизации и повышения надежности систем вентиляции, защиты от шума, использования нетрадиционных источников энергии</p> <p>Владеть принципами создания и развития эффективных методов расчета и экспериментальных исследований, совершенствования, оптимизации и повышения надежности систем вентиляции, защиты от шума, использования нетрадиционных источников энергии</p>
		<p>ПК–2</p> <p>способность решать технологические вопросы теплогазоснабжения, вентиляции и кондиционирования воздуха на основе современных методов расчета и проектирования эффективных систем вентиляции</p>	<p>Знать технологические вопросы и современные методы расчета систем вентиляции</p> <p>Уметь использовать современные методы расчета систем вентиляции</p> <p>Владеть современными методами расчета систем вентиляции</p>
		<p>ПК–3</p> <p>готовность использовать знания о</p>	<p>Знать особенности теплового, воздушного и влажностного режимов зданий различного назначения, тепломассообмена в ограждениях,</p>

		<p>тепловом, воздушном и влажностном режимах зданий различного назначения, о тепломассообмене в ограждениях, о современных способах защиты от шума и вибраций инженерного оборудования, о способах солнцезащиты помещений для разработки методов расчета энергосбережения в зданиях</p>	<p>современных способов защиты от шума и вибраций инженерного оборудования, способов солнцезащиты помещений для разработки методов расчета энергосбережения в зданиях</p> <p>Уметь использовать знания о тепловом, воздушном и влажностном режимах зданий различного назначения, о тепломассообмене в ограждениях, о современных способах защиты от шума и вибраций инженерного оборудования, о способах солнцезащиты помещений для разработки методов расчета энергосбережения в зданиях</p> <p>Владеть знаниями о тепловом, воздушном и влажностном режимах зданий различного назначения, о тепломассообмене в ограждениях, о современных способах защиты от шума и вибраций инженерного оборудования, о способах солнцезащиты помещений для разработки методов расчета энергосбережения в зданиях</p>
3	3-й раздел	<p>УК–2 способность проектировать и осуществлять комплексные исследования, в том числе междисциплинарные, на основе целостного системного научного мировоззрения с использованием знаний в области истории и философии науки</p> <p>УК–3 готовность участвовать в работе российских и международных исследовательских коллективов по решению научных и научно–</p>	<p>Знать методы проектирования и комплексных междисциплинарных исследований на основе целостного системного научного мировоззрения с использованием знаний в области истории и философии науки</p> <p>Уметь использовать методы проектирования и комплексных междисциплинарных исследований на основе целостного системного научного мировоззрения с использованием знаний в области истории и философии науки</p> <p>Владеть методами проектирования и комплексных междисциплинарных исследований на основе целостного системного научного мировоззрения с использованием знаний в области истории и философии науки</p> <p>Знать принципы работы российских и международных исследовательских коллективов по решению научных и научно–образовательных задач</p> <p>Уметь использовать принципы работы российских и международных исследовательских коллективов по решению научных и научно–образовательных задач</p>

		образовательных задач	Владеть принципами работы российских и международных исследовательских коллективов по решению научных и научно-образовательных задач
		ОПК-4	Знать правила эксплуатации современного исследовательского оборудования и приборов
	к	способность профессиональной эксплуатации современного исследовательского оборудования и приборов	Уметь использовать правила эксплуатации современного исследовательского оборудования и приборов
	и		Владеть правилами эксплуатации современного исследовательского оборудования и приборов
			ОПК-5
		способность профессионально излагать результаты своих исследований и представлять их в виде научных публикаций и презентаций	Уметь использовать методы профессионального изложения результатов своих исследований и представления их в виде научных публикаций и презентаций
			Владеть методами профессионального изложения результатов своих исследований и представления их в виде научных публикаций и презентаций
			ПК-1
		готовность к созданию и развитию эффективных методов расчета и экспериментальных исследований, совершенствованию, оптимизации и повышению надежности систем кондиционирования воздуха и холодоснабжения, использованию нетрадиционных источников энергии	Уметь использовать принципы создания и развития эффективных методов расчета и экспериментальных исследований, совершенствования, оптимизации и повышения надежности систем КВиХС, защиты от шума, использования нетрадиционных источников энергии
			Владеть принципами создания и развития эффективных методов расчета и экспериментальных исследований, совершенствования, оптимизации и повышения надежности систем КВиХС, защиты от шума,

			использования нетрадиционных источников энергии
		ПК–2 способность решать технологические вопросы теплогазоснабжения, вентиляции и кондиционирования воздуха на основе современных методов расчета и проектирования эффективных систем кондиционирования воздуха и холодоснабжения	Знать технологические вопросы и современные методы расчета систем КВиХС
			Уметь использовать современные методы расчета систем КВиХС
			Владеть современными методами расчета систем КВиХС
		ПК–3 готовность использовать знания о тепловом, воздушном и влажностном режимах зданий различного назначения, о тепломассообмене в ограждениях, о современных способах защиты от шума и вибраций инженерного оборудования, о способах солнцезащиты помещений для разработки методов расчета энергосбережения в зданиях	Знать особенности теплового, воздушного и влажностного режимов зданий различного назначения, тепломассообмена в ограждениях, современных способов защиты от шума и вибраций инженерного оборудования, способов солнцезащиты помещений для разработки методов расчета энергосбережения в зданиях
			Уметь использовать знания о тепловом, воздушном и влажностном режимах зданий различного назначения, о тепломассообмене в ограждениях, о современных способах защиты от шума и вибраций инженерного оборудования, о способах солнцезащиты помещений для разработки методов расчета энергосбережения в зданиях
			Владеть знаниями о тепловом, воздушном и влажностном режимах зданий различного назначения, о тепломассообмене в ограждениях, о современных способах защиты от шума и вибраций инженерного оборудования, о способах солнцезащиты помещений для разработки методов расчета энергосбережения в зданиях
4	4-й раздел	УК–2 способность проектировать и осуществлять комплексные исследования, в том	Знать методы проектирования и комплексных междисциплинарных исследований на основе целостного системного научного мировоззрения с использованием знаний в области истории и философии науки

	числе междисциплинарные, на основе целостного системного научного мировоззрения с использованием знаний в области истории и философии науки	Уметь использовать методы проектирования и комплексных междисциплинарных исследований на основе целостного системного научного мировоззрения с использованием знаний в области истории и философии науки
		Владеть методами проектирования и комплексных междисциплинарных исследований на основе целостного системного научного мировоззрения с использованием знаний в области истории и философии науки
	УК–3 готовность участвовать в работе российских и международных исследовательских коллективов по решению научных и научно–образовательных задач	Знать принципы работы российских и международных исследовательских коллективов по решению научных и научно–образовательных задач
		Уметь использовать принципы работы российских и международных исследовательских коллективов по решению научных и научно–образовательных задач
		Владеть принципами работы российских и международных исследовательских коллективов по решению научных и научно–образовательных задач
	ОПК–4 способность профессиональной эксплуатации современного исследовательского оборудования и приборов	Знать правила эксплуатации современного исследовательского оборудования и приборов
		Уметь использовать правила эксплуатации современного исследовательского оборудования и приборов
		Владеть правилами эксплуатации современного исследовательского оборудования и приборов
	ОПК–5 способность профессионально излагать результаты своих исследований и представлять их в виде научных публикаций и презентаций	Знать методы профессионального изложения результатов своих исследований и представления их в виде научных публикаций и презентаций
		Уметь использовать методы профессионального изложения результатов своих исследований и представления их в виде научных публикаций и презентаций
		Владеть методами профессионального изложения результатов своих исследований и представления их в виде научных публикаций и презентаций
	ПК–1	Знать принципы создания и развития

		<p>готовность к созданию и развитию эффективных методов расчета и экспериментальных исследований, к совершенствованию, оптимизации и повышению надежности систем теплоснабжения, защиты от шума, к использованию нетрадиционных источников энергии</p>	<p>эффективных методов расчета и экспериментальных исследований, совершенствования, оптимизации и повышения надежности систем теплоснабжения, защиты от шума, использования нетрадиционных источников энергии</p>
			<p>Уметь использовать принципы создания и развития эффективных методов расчета и экспериментальных исследований, совершенствования, оптимизации и повышения надежности систем теплоснабжения, защиты от шума, использования нетрадиционных источников энергии</p>
			<p>Владеть принципами создания и развития эффективных методов расчета и экспериментальных исследований, совершенствования, оптимизации и повышения надежности систем теплоснабжения, защиты от шума, использования нетрадиционных источников энергии</p>
		<p>ПК–2</p> <p>способность решать технологические вопросы теплогазоснабжения, вентиляции и кондиционирования воздуха на основе современных методов расчета и проектирования эффективных систем теплогазоснабжения</p>	<p>Знать технологические вопросы и современные методы расчета систем теплоснабжения</p>
			<p>Уметь использовать современные методы расчета систем теплоснабжения</p>
			<p>Владеть современными методами расчета систем теплоснабжения</p>
		<p>ПК–3</p> <p>готовность использовать знания о тепловом, воздушном и влажностном режимах зданий различного назначения, о тепломассообмене в ограждениях, о современных способах защиты от шума и вибраций инженерного оборудования, о способах солнцезащиты</p>	<p>Знать особенности теплового, воздушного и влажностного режимов зданий различного назначения, тепломассообмена в ограждениях, современных способов защиты от шума и вибраций инженерного оборудования, способов солнцезащиты помещений для разработки методов расчета энергосбережения в зданиях</p>
			<p>Уметь использовать знания о тепловом, воздушном и влажностном режимах зданий различного назначения, о тепломассообмене в ограждениях, о современных способах защиты от шума и вибраций инженерного оборудования, о</p>

		помещений для разработки методов расчета энергосбережения в зданиях	способах солнцезащиты помещений для разработки методов расчета энергосбережения в зданиях Владеть знаниями о тепловом, воздушном и влажностном режимах зданий различного назначения, о тепломассообмене в ограждениях, о современных способах защиты от шума и вибраций инженерного оборудования, о способах солнцезащиты помещений для разработки методов расчета энергосбережения в зданиях
5	5-й раздел	УК–2 способность проектировать и осуществлять комплексные исследования, в том числе междисциплинарные, на основе целостного системного научного мировоззрения с использованием знаний в области истории и философии науки	Знать методы проектирования и комплексных междисциплинарных исследований на основе целостного системного научного мировоззрения с использованием знаний в области истории и философии науки Уметь использовать методы проектирования и комплексных междисциплинарных исследований на основе целостного системного научного мировоззрения с использованием знаний в области истории и философии науки Владеть методами проектирования и комплексных междисциплинарных исследований на основе целостного системного научного мировоззрения с использованием знаний в области истории и философии науки
		УК–3 готовность участвовать в работе российских и международных исследовательских коллективов по решению научных и научно–образовательных задач	Знать принципы работы российских и международных исследовательских коллективов по решению научных и научно–образовательных задач Уметь использовать принципы работы российских и международных исследовательских коллективов по решению научных и научно–образовательных задач Владеть принципами работы российских и международных исследовательских коллективов по решению научных и научно–образовательных задач
		ОПК–4 способность профессиональной эксплуатации современного исследовательского к	Знать правила эксплуатации современного исследовательского оборудования и приборов Уметь использовать правила эксплуатации современного исследовательского оборудования и приборов

	<p>оборудования и приборов</p>	<p>Владеть правилами эксплуатации современного исследовательского оборудования и приборов</p>
	<p>ОПК–5 способность профессионально излагать результаты своих исследований и представлять их в виде научных публикаций и презентаций</p>	<p>Знать методы профессионального изложения результатов своих исследований и представления их в виде научных публикаций и презентаций</p> <p>Уметь использовать методы профессионального изложения результатов своих исследований и представления их в виде научных публикаций и презентаций</p> <p>Владеть методами профессионального изложения результатов своих исследований и представления их в виде научных публикаций и презентаций</p>
	<p>ПК–1 готовность к созданию и развитию эффективных методов расчета и экспериментальных исследований, к совершенствованию, оптимизации и повышению надежности систем теплоснабжения, газоснабжения, защиты от шума, к использованию нетрадиционных источников энергии</p>	<p>Знать принципы создания и развития эффективных методов расчета и экспериментальных исследований, совершенствования, оптимизации и повышения надежности систем газоснабжения, защиты от шума, использования нетрадиционных источников энергии</p> <p>Уметь использовать принципы создания и развития эффективных методов расчета и экспериментальных исследований, совершенствования, оптимизации и повышения надежности систем газоснабжения, защиты от шума, использования нетрадиционных источников энергии</p> <p>Владеть принципами создания и развития эффективных методов расчета и экспериментальных исследований, совершенствования, оптимизации и повышения надежности систем газоснабжения, защиты от шума, использования нетрадиционных источников энергии</p>
	<p>ПК–2 способность решать технологические вопросы теплогазоснабжения, вентиляции и кондиционирования воздуха на основе современных методов расчета и проектирования</p>	<p>Знать технологические вопросы и современные методы расчета систем газоснабжения</p> <p>Уметь использовать современные методы расчета систем газоснабжения</p> <p>Владеть современными методами расчета систем газоснабжения</p>

		эффективных систем газоснабжения	
		ПК–3 готовность использовать знания о тепловом, воздушном и влажностном режимах зданий различного назначения, о тепломассообмене в ограждениях, о современных способах защиты от шума и вибраций инженерного оборудования, о способах солнцезащиты помещений для разработки методов расчета энергосбережения в зданиях	Знать особенности теплового, воздушного и влажностного режимов зданий различного назначения, тепломассообмена в ограждениях, современных способов защиты от шума и вибраций инженерного оборудования, способов солнцезащиты помещений для разработки методов расчета энергосбережения в зданиях Уметь использовать знания о тепловом, воздушном и влажностном режимах зданий различного назначения, о тепломассообмене в ограждениях, о современных способах защиты от шума и вибраций инженерного оборудования, о способах солнцезащиты помещений для разработки методов расчета энергосбережения в зданиях Владеть знаниями о тепловом, воздушном и влажностном режимах зданий различного назначения, о тепломассообмене в ограждениях, о современных способах защиты от шума и вибраций инженерного оборудования, о способах солнцезащиты помещений для разработки методов расчета энергосбережения в зданиях
6	6-й раздел	УК–2 способность проектировать и осуществлять комплексные исследования, в том числе междисциплинарные, на основе целостного системного научного мировоззрения с использованием знаний в области истории и философии науки	Знать методы проектирования и комплексных междисциплинарных исследований на основе целостного системного научного мировоззрения с использованием знаний в области истории и философии науки Уметь использовать методы проектирования и комплексных междисциплинарных исследований на основе целостного системного научного мировоззрения с использованием знаний в области истории и философии науки Владеть методами проектирования и комплексных междисциплинарных исследований на основе целостного системного научного мировоззрения с использованием знаний в области истории и философии науки
		УК–3 готовность участвовать	Знать принципы работы российских и международных исследовательских коллективов по решению научных и

		в работе российских и международных исследовательских коллективов по решению научных и научно-образовательных задач	научно-образовательных задач	
			Уметь использовать принципы работы российских и международных исследовательских коллективов по решению научных и научно-образовательных задач	
			Владеть принципами работы российских и международных исследовательских коллективов по решению научных и научно-образовательных задач	
		ОПК-4 способность профессиональной эксплуатации современного исследовательского оборудования и приборов	к и	Знать правила эксплуатации современного исследовательского оборудования и приборов
				Уметь использовать правила эксплуатации современного исследовательского оборудования и приборов
				Владеть правилами эксплуатации современного исследовательского оборудования и приборов
		ОПК-5 способность профессионально излагать результаты своих исследований и представлять их в виде научных публикаций и презентаций		Знать методы профессионального изложения результатов своих исследований и представления их в виде научных публикаций и презентаций
				Уметь использовать методы профессионального изложения результатов своих исследований и представления их в виде научных публикаций и презентаций
				Владеть методами профессионального изложения результатов своих исследований и представления их в виде научных публикаций и презентаций
		ПК-1 готовность к созданию и развитию эффективных методов расчета и экспериментальных исследований, совершенствованию, оптимизации и повышению надежности теплогенерирующих установок, использованию нетрадиционных источников энергии	к и к	Знать принципы создания и развития эффективных методов расчета и экспериментальных исследований, совершенствования, оптимизации и повышения надежности теплогенерирующих установок, использования нетрадиционных источников энергии
				Уметь использовать принципы создания и развития эффективных методов расчета и экспериментальных исследований, совершенствования, оптимизации и повышения надежности теплогенерирующих установок, использования нетрадиционных источников энергии
				Владеть принципами создания и

			развития эффективных методов расчета и экспериментальных исследований, совершенствования, оптимизации и повышения надежности теплогенерирующих установок, использования нетрадиционных источников энергии
		ПК–2 способность решать технологические вопросы теплогазоснабжения, вентиляции и кондиционирования воздуха на основе современных методов расчета и проектирования эффективных теплогенерирующих установок	Знать технологические вопросы и современные методы расчета теплогенерирующих установок
			Уметь использовать современные методы расчета теплогенерирующих установок
			Владеть современными методами расчета теплогенерирующих установок
		ПК–3 готовность использовать знания о тепловом, воздушном и влажностном режимах зданий различного назначения, о тепломассообмене в ограждениях, о современных способах защиты от шума и вибраций инженерного оборудования, о способах солнцезащиты помещений для разработки методов расчета энергосбережения в зданиях	Знать особенности теплового, воздушного и влажностного режимов зданий различного назначения, тепломассообмена в ограждениях, современных способов защиты от шума и вибраций инженерного оборудования, способов солнцезащиты помещений для разработки методов расчета энергосбережения в зданиях
			Уметь использовать знания о тепловом, воздушном и влажностном режимах зданий различного назначения, о тепломассообмене в ограждениях, о современных способах защиты от шума и вибраций инженерного оборудования, о способах солнцезащиты помещений для разработки методов расчета энергосбережения в зданиях
			Владеть знаниями о тепловом, воздушном и влажностном режимах зданий различного назначения, о тепломассообмене в ограждениях, о современных способах защиты от шума и вибраций инженерного оборудования, о способах солнцезащиты помещений для разработки методов расчета энергосбережения в зданиях
7	7-й раздел	УК–2 способность	Знать методы проектирования и комплексных междисциплинарных

		проектировать и осуществлять комплексные исследования, в том числе междисциплинарные, на основе целостного системного научного мировоззрения с использованием знаний в области истории и философии науки	исследований на основе целостного системного научного мировоззрения с использованием знаний в области истории и философии науки
			Уметь использовать методы проектирования и комплексных междисциплинарных исследований на основе целостного системного научного мировоззрения с использованием знаний в области истории и философии науки
			Владеть методами проектирования и комплексных междисциплинарных исследований на основе целостного системного научного мировоззрения с использованием знаний в области истории и философии науки
		УК–3 готовность участвовать в работе российских и международных исследовательских коллективов по решению научных и научно–образовательных задач	Знать принципы работы российских и международных исследовательских коллективов по решению научных и научно–образовательных задач
			Уметь использовать принципы работы российских и международных исследовательских коллективов по решению научных и научно–образовательных задач
			Владеть принципами работы российских и международных исследовательских коллективов по решению научных и научно–образовательных задач
		ОПК–4 способность профессиональной эксплуатации современного исследовательского оборудования и приборов	Знать правила эксплуатации современного исследовательского оборудования и приборов
			Уметь использовать правила эксплуатации современного исследовательского оборудования и приборов
			Владеть правилами эксплуатации современного исследовательского оборудования и приборов
		ОПК–5 способность профессионально излагать результаты своих исследований и представлять их в виде научных публикаций и презентаций	Знать методы профессионального изложения результатов своих исследований и представления их в виде научных публикаций и презентаций
			Уметь использовать методы профессионального изложения результатов своих исследований и представления их в виде научных публикаций и презентаций
			Владеть методами профессионального изложения результатов своих исследований и представления их в виде научных публикаций и презентаций

			исследований и представления их в виде научных публикаций и презентаций
		ПК–1 готовность к созданию и развитию эффективных методов расчета и экспериментальных исследований теплового, воздушного и влажностного режимов зданий различного назначения, тепломассообмена в ограждениях	Знать принципы создания и развития эффективных методов расчета и экспериментальных исследований теплового, воздушного и влажностного режимов зданий различного назначения, тепломассообмена в ограждениях
		теплового, воздушного и влажностного режимов зданий различного назначения, тепломассообмена в ограждениях	Уметь использовать принципы создания и развития эффективных методов расчета и экспериментальных исследований теплового, воздушного и влажностного режимов зданий различного назначения, тепломассообмена в ограждениях
			Владеть принципами создания и развития эффективных методов расчета и экспериментальных исследований теплового, воздушного и влажностного режимов зданий различного назначения, тепломассообмена в ограждениях
		ПК–2 способность решать технологические вопросы теплового, воздушного и влажностного режимов зданий различного назначения, тепломассообмена в ограждениях	Знать технологические вопросы и современные методы расчета теплового, воздушного и влажностного режимов зданий различного назначения, тепломассообмена в ограждениях
			Уметь использовать современные методы расчета теплового, воздушного и влажностного режимов зданий различного назначения, тепломассообмена в ограждениях
			Владеть современными методами расчета теплового, воздушного и влажностного режимов зданий различного назначения, тепломассообмена в ограждениях
		ПК–3 готовность использовать знания о тепловом, воздушном и влажностном режимах зданий различного назначения, о тепломассообмене в ограждениях, о современных способах защиты от шума и вибраций инженерного	Знать особенности теплового, воздушного и влажностного режимов зданий различного назначения, тепломассообмена в ограждениях, современных способов защиты от шума и вибраций инженерного оборудования, способов солнцезащиты помещений для разработки методов расчета энергосбережения в зданиях
		современных способах защиты от шума и вибраций инженерного	Уметь использовать знания о тепловом, воздушном и влажностном режимах зданий различного назначения, о тепломассообмене в

		оборудования, о способах солнцезащиты помещений для разработки методов расчета энергосбережения в зданиях	ограждениях, о современных способах защиты от шума и вибраций инженерного оборудования, о способах солнцезащиты помещений для разработки методов расчета энергосбережения в зданиях
			Владеть знаниями о тепловом, воздушном и влажностном режимах зданий различного назначения, о тепломассообмене в ограждениях, о современных способах защиты от шума и вибраций инженерного оборудования, о способах солнцезащиты помещений для разработки методов расчета энергосбережения в зданиях

7.2. Описание показателей и критериев оценивания компетенций на различных этапах их формирования, описание шкал оценивания

7.2.1.

Оценка «отлично»

- систематизированные, глубокие и полные знания по всем разделам дисциплины, а также по основным вопросам, выходящим за пределы учебной программы;
- точное использование научной терминологии, систематически грамотное и логически правильное изложение ответа на вопросы;
- безупречное владение инструментарием учебной дисциплины, умение его эффективно использовать в постановке научных и практических задач;
- выраженная способность самостоятельно и творчески решать сложные проблемы и нестандартные ситуации;
- полное и глубокое усвоение основной и дополнительной литературы, рекомендованной рабочей программой по дисциплине;
- умение ориентироваться в теориях, концепциях и направлениях дисциплины и давать им критическую оценку, используя научные достижения других дисциплин;
- творческая самостоятельная работа на практических занятиях, активное участие в групповых обсуждениях, высокий уровень культуры исполнения заданий;
- высокий уровень сформированности заявленных в рабочей программе компетенций.

Оценка «хорошо»

- достаточно полные и систематизированные знания по дисциплине;
- умение ориентироваться в основных теориях, концепциях и направлениях дисциплины и давать им критическую оценку;
- использование научной терминологии, лингвистически и логически правильное изложение ответа на вопросы, умение делать обоснованные выводы;
- владение инструментарием по дисциплине, умение его использовать в постановке и решении научных и профессиональных задач;
- усвоение основной и дополнительной литературы, рекомендованной рабочей программой по дисциплине;
- самостоятельная работа на практических занятиях, участие в групповых обсуждениях, высокий уровень культуры исполнения заданий;
- средний уровень сформированности заявленных в рабочей программе компетенций.

Оценка «удовлетворительно»

- достаточный минимальный объем знаний по дисциплине;
- усвоение основной литературы, рекомендованной рабочей программой;
- умение ориентироваться в основных теориях, концепциях и направлениях по дисциплине и давать им оценку;
- использование научной терминологии, стилистическое и логическое изложение ответа на вопросы, умение делать выводы без существенных ошибок;
- владение инструментарием учебной дисциплины, умение его использовать в решении типовых задач;
- умение под руководством преподавателя решать стандартные задачи;
- работа под руководством преподавателя на практических занятиях, допустимый уровень культуры исполнения заданий
- достаточный минимальный уровень сформированности заявленных в рабочей программе компетенций.

Оценка «неудовлетворительно»

- фрагментарные знания по дисциплине;
- отказ от ответа (выполнения письменной работы);
- знание отдельных источников, рекомендованных рабочей программой по дисциплине;
- неумение использовать научную терминологию;
- наличие грубых ошибок;
- низкий уровень культуры исполнения заданий;
- низкий уровень сформированности заявленных в рабочей программе компетенций.

7.3. Типовые контрольные задания или иные материалы, необходимые для оценки знаний, умений и навыков и (или) опыта деятельности, характеризующих этапы формирования компетенций в процессе освоения образовательной программы

Тестовые задания

1-й раздел. Отопление

1.1. Укажите обозначения основных элементов показанного на рисунке узла «обвязки» отопительного прибора в вертикальной однотрубной системе отопления.

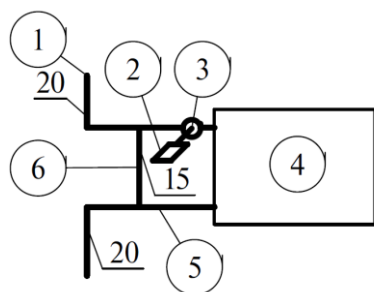

- 1 - стояк
 - 2 - термоголовка
 - 3 - двухходовой термостат
 - 4 - отопительный прибор
 - 5 - подводка
 - 6 - замыкающий участок
- трехходовой термостат
 - балансировочный клапан
 - шаровой кран

1.2. Укажите обозначения основных элементов показанной на рисунке двухтрубной системы отопления.

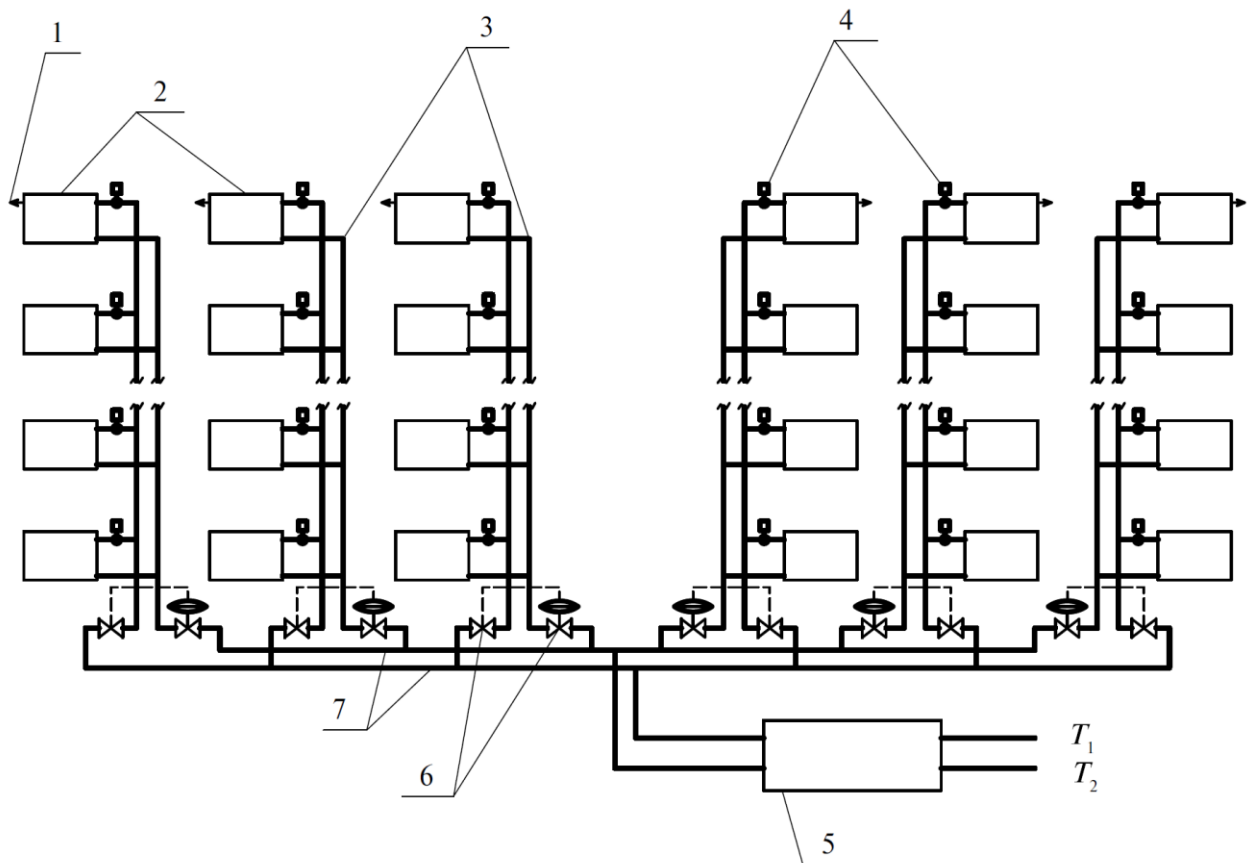

- 1 - воздушный кран
 - 2 - отопительный прибор
 - 3 - стояк
 - 4 - термостат
 - 5 - индивидуальный тепловой пункт
 - 6 - балансировочный клапан
 - 7 - магистральный трубопровод
- главный стояк
- центральный тепловой пункт

1.3. Укажите типы систем отопления.

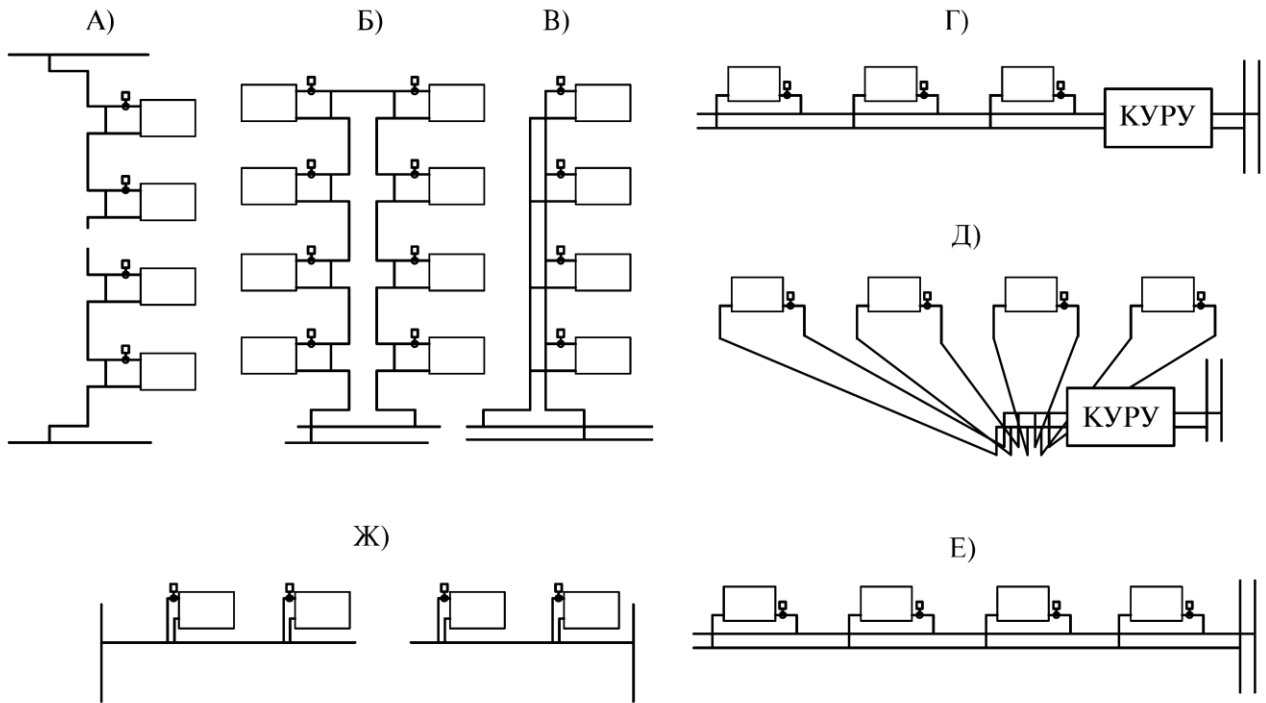

- А - однотрубная с верхней разводкой
- Б - однотрубная с нижней разводкой
- В - двухтрубная с нижней разводкой
- Г - горизонтальная двухтрубная поквартирная периметральная
- Д - горизонтальная двухтрубная поквартирная радиальная
- Е - горизонтальная двухтрубная
- Ж - горизонтальная однотрубная
- двухтрубная с верхней разводкой

2-й раздел. Вентиляция и воздушный режим здания

2.1. Укажите основные схемы подачи воздуха в помещениях.

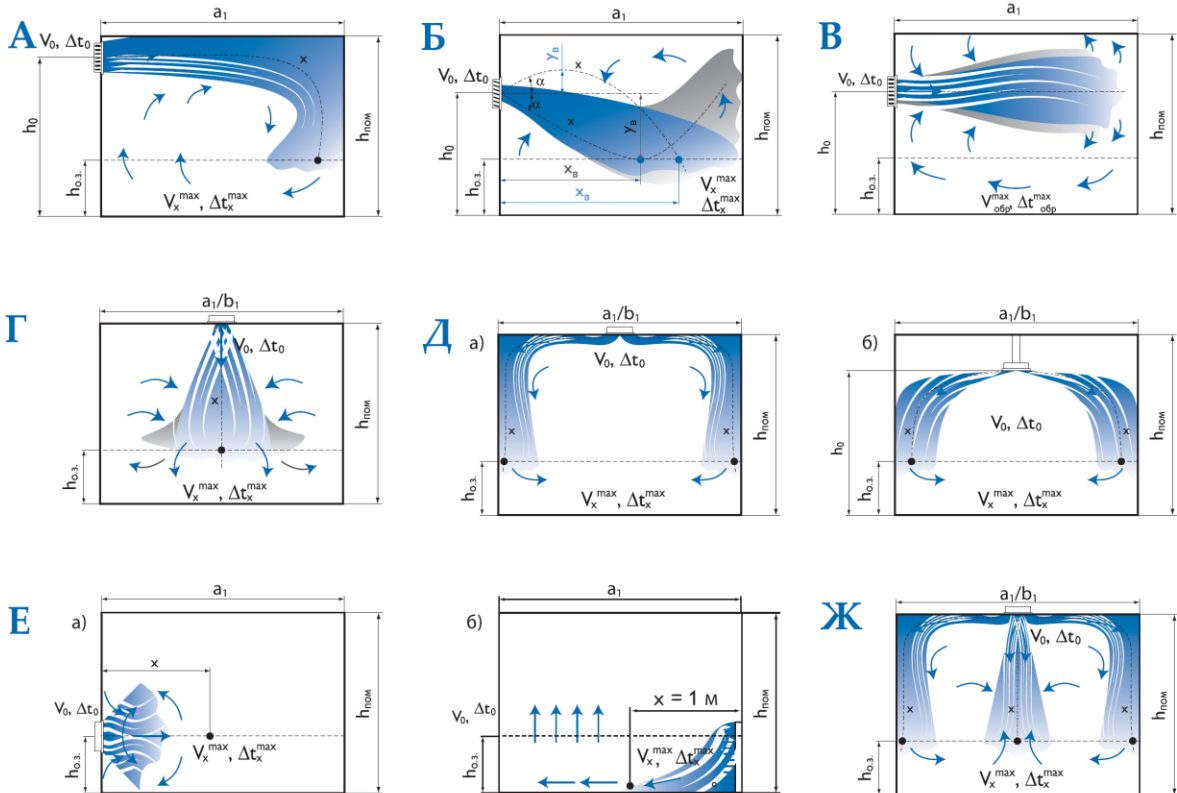

- А - сверху вниз настилающимися на потолок струями

- Б - сверху вниз наклонными струями
- В - горизонтальными стесненными струями выше обслуживаемой зоны при формировании обратного потока в обслуживаемой зоне
- Г - сверху вниз коническими, компактными и неполными веерными струями
- Д, а) - сверху вниз настилающимися веерными струями
- Д, б) - сверху вниз свободными веерными струями
- Е, а) - в обслуживаемую зону быстрозатухающими потоками
- Е, б) - в обслуживаемую зону низкоскоростными потоками
- Ж - сверху вниз комбинированными струями

2.2. Укажите зависимости для определения максимальных параметров воздуха на основном участке компактных струй.

$$V_x^{\max} = \frac{m \cdot V_0 \cdot \sqrt{F_0}}{x} \cdot K_C \cdot K_B \cdot K_H$$

$$\Delta t_x^{\max} = \frac{n \cdot \Delta t_0 \cdot \sqrt{F_0}}{x} \cdot \frac{K_B}{K_C \cdot K_H}$$

$$V_x^{\max} = \frac{m_1 \cdot V_0 \cdot \sqrt{b_0}}{\sqrt{x}} \cdot K_C \cdot K_B \cdot K_H$$

$$\Delta t_x^{\max} = \frac{n_1 \cdot \Delta t_0 \cdot \sqrt{b_0}}{\sqrt{x}} \cdot \frac{K_B}{K_C \cdot K_H}$$

3-й раздел. Кондиционирование воздуха и холодоснабжение

3.1. Какой процесс обработки воздуха в центральном кондиционере показан на рисунке?

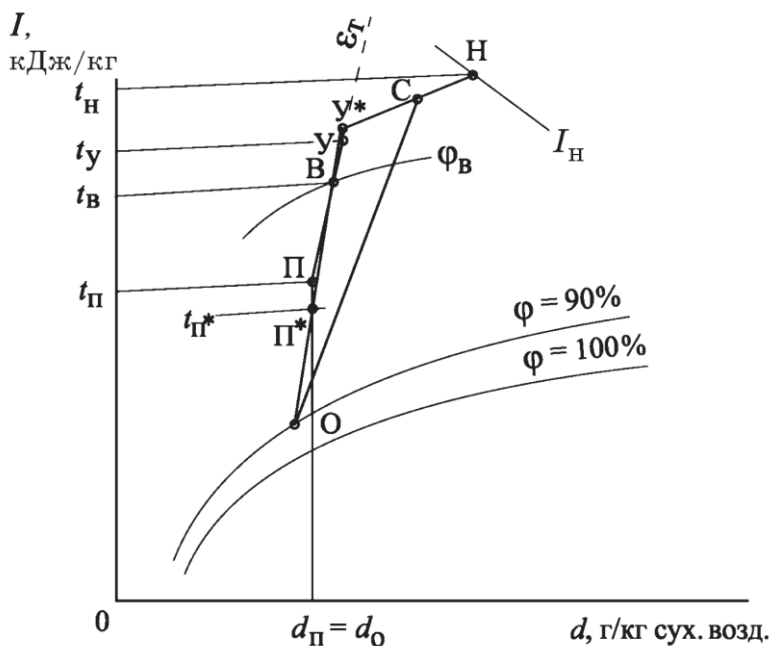

- кондиционер с первой и второй (двумя) рециркуляциями; теплый период года
- кондиционер с первой и второй (двумя) рециркуляциями; холодный период года
- кондиционер с первой рециркуляцией; теплый период года
- кондиционер с первой рециркуляцией; холодный период года
- прямоточный кондиционер; теплый период года

- прямоточный кондиционер; холодный период года

3.2. Какая система показана на рисунке?

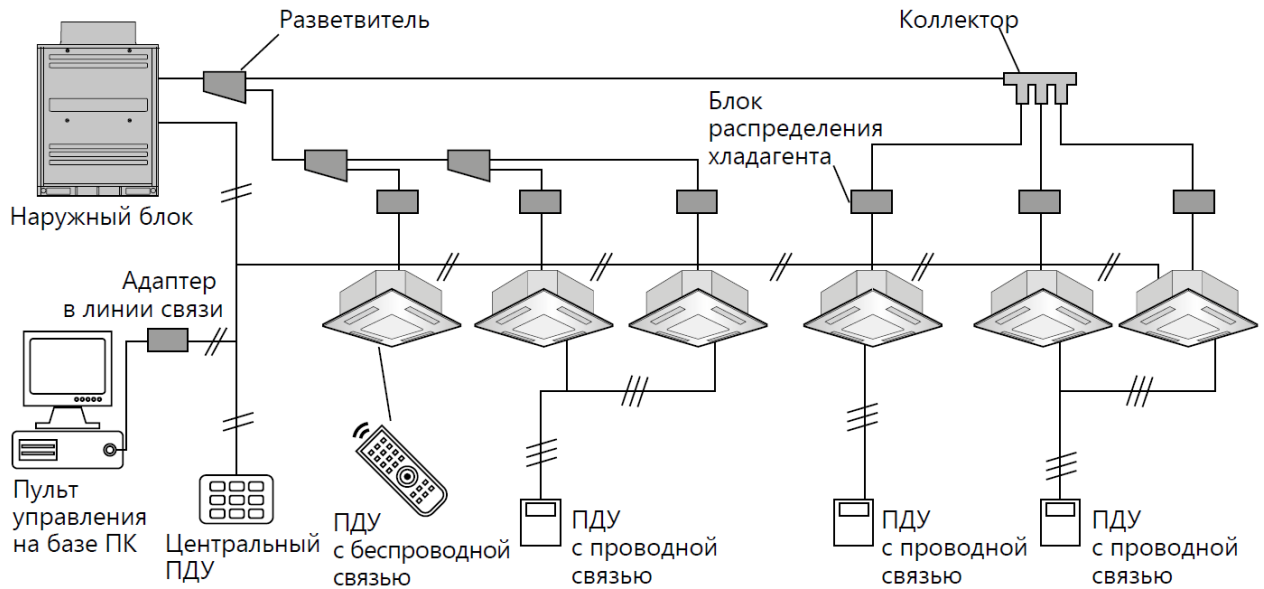

- VRF-система
- мультисплит-система
- сплит-система
- центральный кондиционер

4-й раздел. Теплоснабжение

4.1 Установить соответствие определений.

Зависимая схема подключения системы теплоснабжения к тепловой сети	- схема присоединения к тепловой сети, при которой теплоноситель (вода) из тепловой сети поступает непосредственно в систему теплоснабжения.
Независимая схема подключения системы теплоснабжения	- схема присоединения к тепловой сети, при которой теплоноситель, поступающий из тепловой сети, проходит через теплообменник, установленный в тепловом пункте потребителя, где нагревает вторичный теплоноситель, используемый в дальнейшем в системе теплоснабжения.
Открытая водяная система теплоснабжения	- водяная система теплоснабжения, в которой вся сетевая вода или ее часть используется путем ее отбора из тепловой сети для удовлетворения нужд потребителей в горячей воде.
Закрытая система теплоснабжения	- водяная система теплоснабжения, в которой не предусматривается использование сетевой воды потребителями путем ее отбора из тепловой сети.
	- схема присоединения к тепловой сети, при которой подключается одна система теплоснабжения.
	- схема присоединения к тепловой сети, при которой подключается несколько систем теплоснабжения.
	- водяная система теплоснабжения, предназначенная для использования теплоты на нужды отопления.
	- водяная система теплоснабжения, предназначенная для использования теплоты на нужды отопления, вентиляции, кондиционирования воздуха, горячего водоснабжения и технологические нужды.

4.2. Укажите соответствие обозначений элементов узла приготовления теплоносителя системы отопления с зависимым присоединением к тепловой сети.

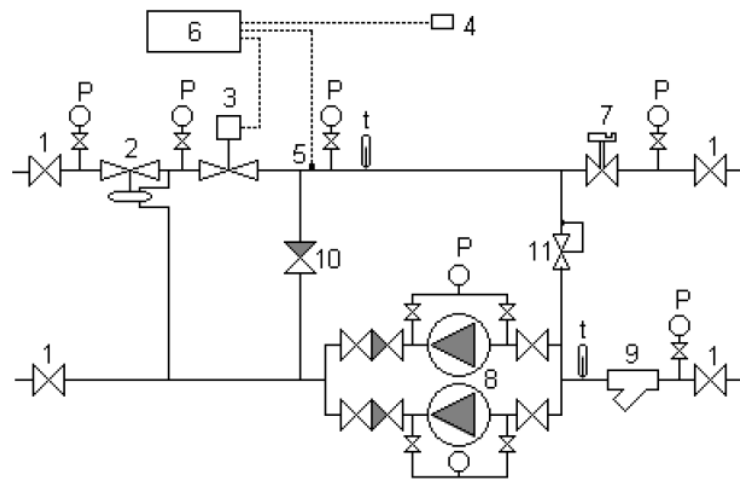

- 1 - запорная арматура
- 2 - регулятор перепада давления
- 3 - регулирующий клапан
- 4 - датчик температуры наружного воздуха
- 5 - датчик температуры теплоносителя
- 6 - регулятор теплотребления (контроллер)
- 7 - балансировочный клапан
- 8 - насос
- 9 - водяной фильтр
- 10 - обратный клапан
- 11 - перепускной клапан

5-й раздел. Газоснабжение

5.1. Укажите обозначения основных элементов приведенной схемы газоснабжения города.

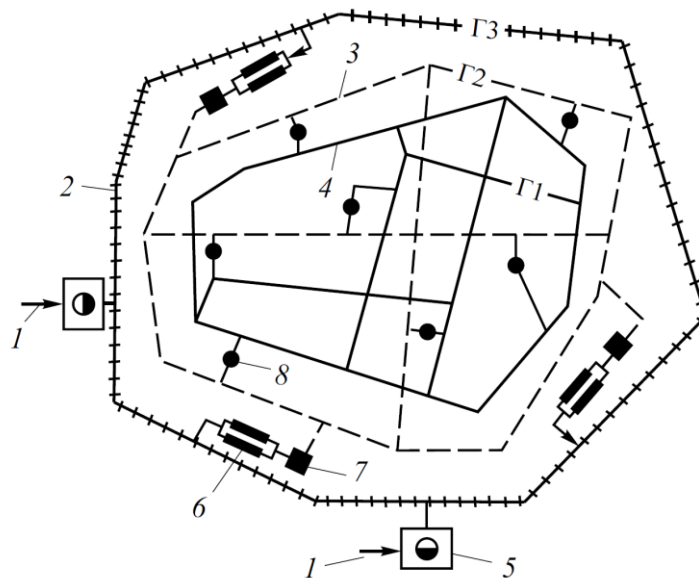

- 1 - магистральные трубопроводы
- 2 - сеть высокого давления
- 3 - сеть среднего давления
- 4 - сеть низкого давления
- 5 - газораспределительная станция

- 6 - газгольдерные станции
- 7 - газорегуляторные пункты
- 8 - сетевые ГРП

5.2. Укажите обозначения основных элементов принципиальной схемы электродренажной защиты поляризованным дренажом.

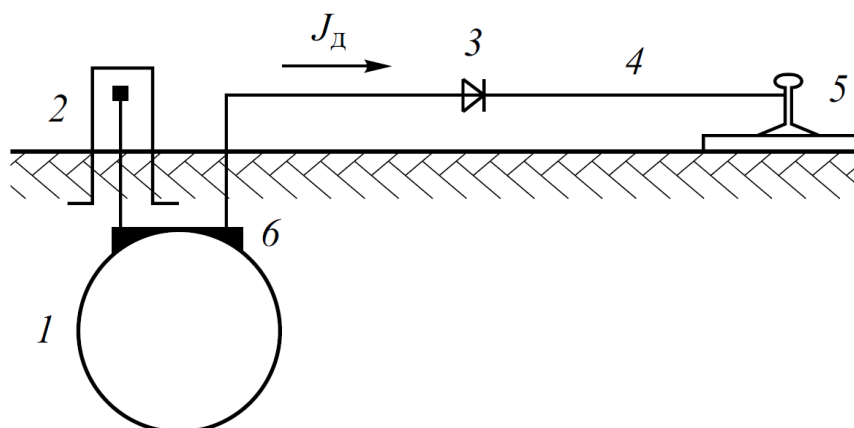

- 1 - защищаемое сооружение
- 2 - контрольно-измерительный пункт
- 3 - полупроводниковый диод
- 4 - дренажный кабель
- 5 - рельсовая сеть
- 6 - точка дренажа
- трансформатор

6-й раздел. Теплогенерирующие установки

6.1. Выполните классификацию паровых котлов по организации движения рабочей среды.

тип Е		с естественной циркуляцией в экранах топки, с кратностью циркуляции в испарительной части $K > 1$. Циркуляция пароводяной смеси происходит вследствие разности плотностей воды в опускной системе и пароводяной смеси в обогреваемой части.
тип Пр		с многократной принудительной циркуляцией - движение рабочей среды в испарительной части происходит за счет давления, создаваемого циркуляционными насосами.
тип П		Прямоточные - движение среды во всем тракте котла обеспечивается за счет давления, создаваемого питательным насосом, с кратностью циркуляции $K = 1$.

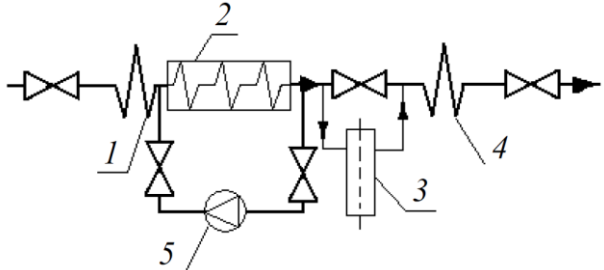
тип К		<p>с комбинированной циркуляцией – прямоточные котлы, у которых в зоне максимальных тепловосприятий (в топочной камере) при пусках и при сниженных нагрузках движение среды обеспечивается с $K > 1$ за счет циркуляционных насосов, а при номинальной нагрузке с $K = 1$.</p>
-------	---	---

6.2. Выполните классификацию паровых котлов по мощности.

Малой мощности	- паропроизводительность 0,16 - 2,5 т/ч
Средней мощности	- паропроизводительность 4 - 160 т/ч
Большой мощности	- паропроизводительность 160 - 3950 т/ч
	- паропроизводительность менее 0,16 т/ч
	- паропроизводительность 2,5 - 160 т/ч

7-й раздел. Строительная теплофизика.

7.1. Укажите зависимость для определения коэффициента теплоусвоения материала ограждения.

$$\begin{aligned}
 &= \sqrt{\lambda c \rho \omega} \\
 &= \Delta t_{\max} \sqrt{\lambda c \rho \omega} \\
 &= A_t \sqrt{\lambda c \rho \omega} \cdot \cos\left(\omega z + \frac{\pi}{4}\right) \\
 &= t_{\text{ср}} + A_t \cos \frac{2\pi}{T} z
 \end{aligned}$$

7.2. На рисунке приведена качественная картина зависимости воздухопроницаемости от разности давлений для строительных материалов. Укажите соответствие кривых для различных строительных материалов.

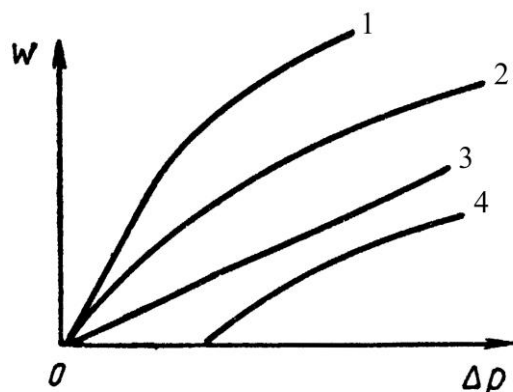

- 1 - материалы с равномерной пористостью
- 2 материалы с пораи различных размеров
- 3 маловоздухопроницаемые материалы
- 4 влажные материалы

Теоретические вопросы для проведения промежуточной аттестации обучающихся

1-й раздел. Отопление

1. Принципиальные схемы систем водяного, парового, воздушного, лучистого, газового и печного отопления.
2. Современные и перспективные системы отопления жилых, общественных, производственных и сельскохозяйственных зданий и сооружений.
3. Гидравлический режим систем, расчет гравитационных и насосных систем водяного отопления.
4. Пусковое и эксплуатационное качественно-количественное регулирование теплоотдачи системами отопления, учет расхода теплоты. Энергосбережение при проектировании и эксплуатации систем отопления.
5. Использование нетрадиционных источников энергии в системах отопления.

2-й раздел. Вентиляция и воздушный режим здания

6. Тепловой, влажностный и газовый режимы вентилируемого помещения. Требуемый и расчетный воздухообмен в помещении по основным вредностям: теплоте, влаге, газам, пыли.
7. Аэродинамические основы организации воздухообмена в помещении.
8. Аэродинамический расчет систем вентиляции с гравитационным и механическим побуждением движения воздуха, пневмотранспорт материалов.
9. Моделирование процессов аэродинамики здания и промплощадок.
10. Современные и перспективные системы вентиляции жилых, общественных, производственных и сельскохозяйственных зданий и сооружений.
11. Тепло- и массообмен между влажным воздухом и водой, растворами солей, твердыми сорбентами. Модели тепло- и массопередачи в аппаратах кондиционирования, предельные равновесные состояния.
12. Процессы кондиционирования воздуха в центральных и местных системах кондиционирования воздуха (СКВ), их принципиальные схемы в зданиях различного назначения.

3-й раздел. Кондиционирование воздуха и холодоснабжение

13. Холодо - и теплоснабжение центральных, местных и центрально-местных СКВ.
14. Оценка эффективности и технико-экономической целесообразности систем утилизации теплоты и использования тепловых насосов.
15. Автоматизация процессов регулирования работы СКВ. Современные системы и программы управления СКВ.

4-й раздел. Теплоснабжение

16. Теплофикация и централизованное теплоснабжение городов и промышленности, оценка экономической целесообразности и технические возможности использования для теплоснабжения сбросной теплоты промышленных установок, термальных подземных вод, гелиоустановок и других нетрадиционных источников теплоты.
17. Расчет теплообменных аппаратов для систем отопления и горячего водоснабжения. Выбор методов и регулирование отпуска теплоты. Тепловые пункты, расчет, конструирование.
18. Гидравлический расчет тепловых сетей. Способы прокладки тепловых сетей. Конструкции и расчет теплоизоляции. Защита трубопроводов от коррозии.
19. Системы горячего водоснабжения. Выбор схемы. Гидравлический расчет квартальных циркулярных систем. Аккумуляторы в системах горячего водоснабжения.

5-й раздел. Газоснабжение

20. Основные физико-химические свойства горючих газов, используемых для газоснабжения. Принципы подготовки и транспортировки газа потребителям.
21. Определение расчетных расходов газа. Теоретические основы сжигания газов.

22. Проектирование систем газоснабжения. Схемы городских систем. Конструкции, оборудование и устройство газопроводов. Защита газопроводов от коррозии.

23. Эксплуатация систем газоснабжения. Надежность газовых сетей.

6-й раздел. Теплогенерирующие установки

24. Теплогенерирующие установки для систем централизованного теплоснабжения. Тепловой и аэродинамический расчет теплогенерирующих установок.

25. Источники теплоты при децентрализованном теплоснабжении.

26. Выбор топлива для теплогенерирующих установок. Топливное хозяйство. Экологические аспекты применения паро- и теплогенераторных установок на различных видах топлива.

7-й раздел. Строительная теплофизика.

27. Теплотехнические показатели строительных материалов. Расчетные значения теплотехнических показателей материалов. Современные принципы нормирования теплотехнических показателей наружных ограждающих конструкций. Стационарная и нестационарная теплопередача через ограждение, методы расчета.

28. Воздухопроницаемость строительных материалов и конструкций. Воздушный режим здания. Теплопередача через ограждения при наличии воздухопроницаемости ограждений. Теплопередача при поровой фильтрации воздуха. Методы расчета.

29. Тепло- и массообмен в наружных ограждениях. Методы расчета. Влажностный режим однослойных и многослойных наружных ограждений.

7.4. Методические материалы, определяющие процедуры оценивания знаний, умений, навыков и (или) опыта деятельности, характеризующих этапы формирования компетенций

№ п/п	Контролируемые разделы дисциплины	Наименование оценочного средства
1	Раздел 1. Отопление.	Тест к разделу 1. Теоретические вопросы для проведения промежуточной аттестации обучающихся к разделу 1.
2	Раздел 2. Вентиляция и воздушный режим здания.	Тест к разделу 2. Теоретические вопросы для проведения промежуточной аттестации обучающихся к разделу 2.
3	Раздел 3. Кондиционирование воздуха и холодоснабжение.	Тест к разделу 3. Теоретические вопросы для проведения промежуточной аттестации обучающихся к разделу 3.
4	Раздел 4. Теплоснабжение.	Тест к разделу 4. Теоретические вопросы для проведения промежуточной аттестации обучающихся к разделу 4.
5	Раздел 5. Газоснабжение.	Тест к разделу 5. Теоретические вопросы для проведения промежуточной аттестации обучающихся к разделу 5.
6	Раздел 6. Теплогенерирующие установки.	Тест к разделу 6. Теоретические вопросы для проведения промежуточной аттестации обучающихся к разделу 6.
7	Раздел 7. Строительная теплофизика	Тест к разделу 7. Теоретические вопросы для проведения промежуточной аттестации обучающихся к разделу 7.

8. Перечень основной и дополнительной литературы, необходимой для освоения дисциплины

8.1. Перечень учебной литературы

№ п/п	Автор, название, место издания, издательство, год издания учебной и учебно-методической литературы	Количество экземпляров/ ЭБС
Основная литература		
1	Отопление : учебник для студентов вузов направления "Строительство" / В. И. Полушкин [и др.]. - М. : Академия, 2010. - 256 с. : ил. - (Высшее профессиональное образование. Строительство).	130
2	Тертичник Е.И., Вентиляция [Электронный ресурс] : Учебник / Тертичник Е.И. - М. : Издательство АСВ, 2015. - 608 с. - ISBN 978-5-4323-0065-2 - Режим доступа: http://www.studentlibrary.ru/book/ISBN9785432300652.html	ЭБС «Консультант студента»
3	Дячек П.И., Кондиционирование воздуха и холодоснабжение [Электронный ресурс]: Учеб. пособие. / П.И. Дячек - М. : Издательство АСВ, 2017. - 676 с. - ISBN 978-5-4323-0237-3 - Режим доступа: http://www.studentlibrary.ru/book/ISBN9785432302373.html	ЭБС «Консультант студента»
4	Ионин А.А., Газоснабжение [Электронный ресурс] : Учебник для студентов вузов по специальности "Теплогазоснабжение и вентиляция" / Ионин А.А., Жила В.А., Артихович В.В., Пшоник М.Г. - М. : Издательство АСВ, 2012. - 472 с. - ISBN 978-5-93093-729-9 - Режим доступа: http://www.studentlibrary.ru/book/ISBN9785930937299.html	ЭБС «Консультант студента»
5	Теплогенерирующие установки : учебник для студентов вузов по специальности "Теплоснабжение и вентиляция" / Г. Н. Делягин [и др.]. - 2-е изд., перераб. и доп. - М. : Бастет, 2010. - 624 с.	100
6	Хаванов, П. А. Источники теплоты автономных систем теплоснабжения [Электронный ресурс] : монография / П. А. Хаванов. — Электрон. текстовые данные. — М. : Московский государственный строительный университет, ЭБС АСВ, 2014. — 208 с. — 978-5-7264-0898-9. — Режим доступа: http://www.iprbookshop.ru/30342.html	ЭБС «IPR BOOKS»
7	Хаванов, П. А. Оценка мощности и экологические аспекты теплогенерирующих установок [Электронный ресурс] : учебно-методическое пособие / П. А. Хаванов, А. С. Чуленёв. — Электрон. текстовые данные. — М. : Московский государственный строительный университет, Ай Пи Эр Медиа, ЭБС АСВ, 2017. — 82 с. — 978-5-7264-1784-4. — Режим доступа: http://www.iprbookshop.ru/73760.html	ЭБС «IPR BOOKS»
8	Протасевич А.М., Строительная теплофизика ограждающих конструкций зданий и сооружений [Электронный ресурс] : учеб. пособие / А.М. Протасевич - Минск : Выш. шк., 2015. - 239 с. - ISBN 978-985-06-2503-8 - Режим доступа: http://www.studentlibrary.ru/book/ISBN9789850625038.html	ЭБС «Консультант студента»
Дополнительная литература		
1	Отопление и вентиляция производственных помещений / А. М. Гримитлин [и др.]. - СПб. : АВОК Северо-Запад, 2007. - 399 с. : ил. -	63

	(Инженерные системы зданий).	
2	Гримитлин, А.М. Воздушные завесы для зданий и технологических установок [Электронный ресурс] : учебное пособие / А.М. Гримитлин, А.С. Стронгин. — Электрон. дан. — Санкт-Петербург : Лань, 2018. — 136 с. — Режим доступа: https://e.lanbook.com/book/110913 .	ЭБС «Лань»
3	Кокорин О.Я., Энергосбережение в системах отопления, вентиляции, кондиционирования [Электронный ресурс] : Научное издание / Кокорин О.Я. - М. : Издательство АСВ, 2013. - 256 с. - ISBN 978-5-93093-922-4 - Режим доступа: http://www.studentlibrary.ru/book/ISBN9785930939224.html	ЭБС «Консультант студента»
4	Копко В.М., Теплоснабжение [Электронный ресурс] / В.М. Копко - М. : Издательство АСВ, 2017. - 340 с. - ISBN 978-5-93093-890-6 - Режим доступа: http://www.studentlibrary.ru/book/ISBN9785930938906.html	ЭБС «Консультант студента»
5	Бирюзова, Елена Александровна. Теплоснабжение [Текст] : учебное пособие / Е. А. Бирюзова ; Министерство образования и науки Российской Федерации, С.-Петерб. гос. архитектур.-строит. ун-т. - СПб. : [б. и.], 2012 - .Ч. 1 : Горячее водоснабжение. - 2012. - 192 с.	274 + Полнотекстовая БД СПбГАСУ
6	Дерюгин, В. В. Тепломассообмен [Электронный ресурс] : учебное пособие / В. В. Дерюгин, В. Ф. Васильев, В. М. Уляшева. — Электрон. текстовые данные. — СПб. : Санкт-Петербургский государственный архитектурно-строительный университет, ЭБС АСВ, 2016. — 244 с. — 978-5-9227-0690-2. — Режим доступа: http://www.iprbookshop.ru/74378.html	ЭБС «IPR BOOKS»
7	Методики расчетов теплотехнических характеристик энергоэкономичных зданий [Электронный ресурс] / Беляев В.С. - М.: Издательство АСВ, 2016. - Режим доступа: http://www.studentlibrary.ru/book/ISBN9785930939606.html	ЭБС «Консультант студента»
8	Сканави А.Н., Отопление [Электронный ресурс] : Учебник для вузов / Сканави А.Н., Махов Л.М. - М. : Издательство АСВ, 2008. - 576 с. - ISBN 978-5-93093-161-5 - Режим доступа: http://www.studentlibrary.ru/book/ISBN9785930931615.html	ЭБС «Консультант студента»
9	Вентиляция : учебное пособие для студентов вузов специальности "Теплогасоснабжение и вентиляция" направления "Строительство" / В. И. Полушкин [и др.] ; рец. А. Н. Воликов. - М. : Академия, 2008. - 413 с. : ил. - (Высшее профессиональное образование).	152
10	Шумилов, Р.Н. Проектирование систем вентиляции и отопления [Электронный ресурс] : учебное пособие / Р.Н. Шумилов, Ю.И. Толстова, А.Н. Бояршинова. — Электрон. дан. — Санкт-Петербург : Лань, 2014. — 336 с. — Режим доступа: https://e.lanbook.com/book/52614 . — Загл. с экрана.	ЭБС «Лань»
11	Шкаровский, А.Л. Теплоснабжение [Электронный ресурс] : учебник / А.Л. Шкаровский. — Электрон. дан. — Санкт-Петербург : Лань, 2018. — 392 с. — Режим доступа: https://e.lanbook.com/book/109515 .	ЭБС «Лань»
12	Гаврилова, А. А. Теплогенерирующие установки: конструкция, принцип работы котлов типа Е (ДЕ) и тепловой расчёт котла Е (ДЕ)-10-14ГМ [Электронный ресурс] : учебное пособие / А. А. Гаврилова, А. Г. Салов. — Электрон. текстовые данные. — Самара : Самарский государственный архитектурно-строительный университет, ЭБС АСВ, 2015. — 104 с. — 678-5-9585-0622-4. — Режим доступа: http://www.iprbookshop.ru/49895.html	ЭБС «IPR BOOKS»

8.2. Перечень ресурсов сети «Интернет»

Наименование ресурса сети «Интернет»	Электронный адрес ресурса
Электронно-библиотечная система издательства «Лань»	https://e.lanbook.com/
Электронно-библиотечная система издательства «ЮРАЙТ»	https://www.biblio-online.ru/
Электронно-библиотечная система издательства «IPRbooks»	http://www.iprbookshop.ru/
Электронно-библиотечная система компании PROQUEST. Мульти-дисциплинарный ресурс - <u>The Materials Science & Engineering Database</u>	https://search.proquest.com/?accountid=193958
Электронно-библиотечная система PROQUEST «ProQuest Ebook Science and Technology», включающая современные профессиональные базы данных (Birkhaeuser, Elsevier, Emerald, IOS Press, MIT Press, Cambridge University Press, Taylor & Francis, Wiley, World Scientific Publishing и др.).	https://ebookcentral.proquest.com/lib/spsuace-ebooks/home.action
Официальный сайт Высшей аттестационной комиссии (ВАК) при Министерстве образования и науки Российской Федерации.	vak.ed.gov.ru
Реферативная и справочная база данных рецензируемой литературы Scopus	https://www.scopus.com
Политематическая реферативно-библиографическая и наукометрическая (библиометрическая) база данных Web of Science	https://apps.webofknowledge.com
Научная электронная библиотека eLIBRARY.RU	http://elibrary.ru/defaultx.asp
Официальный сайт Российской государственной библиотеки	www.rsl.ru
Официальный сайт Российской национальной библиотека	www.nlr.ru
Официальный сайт государственной публичной научно-технической библиотеки	www.gpntb.ru
Национальная электронная библиотека	нэб.рф
Электронная библиотека: библиотека диссертаций	http://diss.rsl.ru/
Информационно-справочная система. Федеральный образовательный портал «Единое окно доступа к образовательным ресурсам»	http://window.edu.ru
Сайт справочной правовой системы «Консультант Плюс»	http://www.consultant.ru/
Электронный каталог научно-технической литературы. Всероссийский институт научной и технической информации (ВИНИТИ).	www2.viniti.ru
Федеральное агентство по техническому регулированию и метрологии РФ	https://www.gost.ru/portal/gost/
Федеральная служба по интеллектуальной собственности.	https://rupto.ru/ru
Библиотека статей журнала НП «АВОК» - Некоммерческое Партнерство «Инженеры по отоплению, вентиляции, кондиционированию воздуха, теплоснабжению и строительной теплофизике»	http://www.abok.ru/articleLibrary/

9. Перечень информационных технологий, используемых при осуществлении научно-исследовательской деятельности, включая перечень программного обеспечения и информационных справочных систем (при необходимости)

1. Чтение лекций и проведение практических занятий с использованием презентационного материала (применение мультимедийных технологий);

2. Изучение отдельных тем с использованием системы дистанционного обучения Moodle;

3. Работа с ресурсами информационно-телекоммуникационной сети «Интернет» (при необходимости):

- электронными библиотечными системами;

-современными профессиональными базами данных (в том числе международными реферативными базами данных научных изданий);

- информационно-правовыми системами (Гарант, Консультант);

- иными информационно-справочными системами и ресурсами информационно-телекоммуникационной сети «Интернет»;

4. Стандартное программное обеспечение персонального компьютера: операционная система Windows; пакет программ Microsoft Office (MS Word, MS Excel, MS PowerPoint); Adobe Acrobat Reader).

10. Описание материально-технической базы, необходимой для осуществления научно-исследовательской деятельности

Учебная аудитория для проведения занятий лекционного типа, занятий семинарского типа, курсового проектирования (выполнения курсовых работ), групповых и индивидуальных консультаций, текущего контроля и промежуточной аттестации	Комплект мультимедийного оборудования (персональный компьютер с доступом к сети «Интернет» и обеспечением доступа к электронной информационно-образовательной среде организации и электронным библиотечным системам, мультимедийный проектор, экран, аудиосистема); доска маркерная белая эмалевая; комплект учебной мебели.
Учебная аудитория (компьютерный класс) для проведения практических занятий, курсового проектирования (выполнения курсовых работ), групповых и индивидуальных консультаций, текущего контроля и промежуточной аттестации	Рабочие места с ПК (стол компьютерный, системный блок, монитор, клавиатура, мышь) с доступом к сети «Интернет» и обеспечением доступа к электронной информационно-образовательной среде организации и электронным библиотечным системам.
Помещения для самостоятельной работы обучающихся	Рабочие места с ПК (стол компьютерный, системный блок, монитор, клавиатура, мышь) с доступом к сети «Интернет» и обеспечением доступа к электронной информационно-образовательной среде организации и электронным библиотечным системам.

Рабочая программа составлена в соответствии с ФГОС ВО
по направлению подготовки 08.06.01 – Техника и технологии строительства
по направленности (профилю) образовательной программы: Теплоснабжение, вентиляция,
кондиционирование воздуха, газоснабжение и освещение

Программу составил:

Пухкал В.А. к.т.н., доцент Пухкал В.А.
(подпись) (ФИО)

Программа обсуждена и рекомендована на заседании кафедры «Теплогаснабжение и вентиляция»
(протокол № 9, от «12» мая 2018 г.)

Заведующий кафедрой Пухкал В.А. Пухкал В.А.
(подпись) (ФИО)

Программа одобрена на заседании учебно-методической комиссии факультета инженерной экологии и городского хозяйства

по направлению подготовки 08.06.01 – Техника и технологии строительства
по направленности (профилю) образовательной программы: Теплоснабжение, вентиляция,
кондиционирование воздуха, газоснабжение и освещение

«14» июня 2018 г., протокол № 9

Председатель УМК Шестеров Е.А. Шестеров Е.А.
(подпись) (ФИО)

Приложение

Утверждено на заседании
учебно-методического совета
протокол № 10 от 17 июня 2015

Председатель УМС  И.Р. Луговская

Особые условия для обучения инвалидов и лиц с ограниченными возможностями

Оборудование специальных учебных мест в учебных помещениях Университета предполагает увеличение размера зоны на одно место с учетом подъезда и разворота кресла-коляски, увеличения ширины прохода между рядами столов, замену двухместных столов на одноместные.

Для обучающихся с нарушениями зрения и слуха в стандартной аудитории отводятся первые столы в ряду у окна и в среднем ряду, а для обучающихся, передвигающихся в кресле-коляске, выделяются 1-2 первых стола в ряду у дверного проема.

При обучении инвалидов и лиц с нарушением зрения используются следующие ресурсы: компьютерная техника, электронные лупы, видеоувеличители, программы невидимого доступа к информации, программы-синтезаторы речи и другие технические средства приема-передачи учебной информации в доступных формах для обучающихся с нарушениями зрения.

При обучении инвалидов и лиц с нарушением слуха используется звукоусиливающая аппаратура, мультимедийные средства и другие технические средства приема-передачи учебной информации в доступных для обучающихся формах.

При обучении инвалидов и лиц с нарушениями опорно-двигательного аппарата используются альтернативные устройства ввода информации и другие технические средства приема-передачи учебной информации в доступных для них формах.

С учетом особых потребностей инвалидов и обучающихся с ограниченными возможностями здоровья учебные материалы предоставляются в электронном виде.



Федеральное государственное бюджетное образовательное учреждение
высшего образования

САНКТ-ПЕТЕРБУРГСКИЙ ГОСУДАРСТВЕННЫЙ
АРХИТЕКТУРНО-СТРОИТЕЛЬНЫЙ УНИВЕРСИТЕТ

«УТВЕРЖДАЮ»

Декан факультета инженерной экологии
и городского хозяйства

 Е.А. Шестеров
«14» июня 2018 г.

**БЛОК 1
ДИСЦИПЛИНЫ (МОДУЛИ)
РАБОЧАЯ ПРОГРАММА ДИСЦИПЛИНЫ**

**Б1. В.02 ТЕОРИЯ И МЕТОДОЛОГИЯ ОРГАНИЗАЦИИ И ПРОВЕДЕНИЯ НАУЧНЫХ
ИССЛЕДОВАНИЙ**

направление подготовки 08.06.01 – Техника и технологии строительства

по направленности (профилю) образовательной программы: Теплоснабжение, вентиляция,
кондиционирование воздуха, газоснабжение и освещение

Форма обучения – очная, заочная

Санкт-Петербург
2018

1. Название дисциплины: Теория и методология организации и проведения научных исследований

Цели и задачи дисциплины

Целями освоения дисциплины являются формирование системы знаний, умений и навыков в области организации и проведения научных исследований.

Задачами освоения дисциплины являются:

- формирование представлений о специфике научно-исследовательской деятельности;
- систематизация знаний о принципах построения научного исследования и основных этапах работы над ним;
- получение знаний об основных принципах научного реферирования и цитирования;
- формирование представлений об апробации диссертационного исследования и публикации его результатов;
- получение знаний о процедурах подготовки к защите, защите и оформлении документации по итогам законченного диссертационного исследования.

2. Перечень планируемых результатов обучения по дисциплине (модулю), соотнесенных с планируемыми результатами освоения образовательной программы

Компетенция по ФГОС	Код компетенции по ФГОС	Основные показатели освоения (показатели достижения результата)
Способность к критическому анализу и оценке современных научных достижений, генерированию новых идей при решении исследовательских и практических задач, в том числе, в междисциплинарных областях.	УК-1	Знает методологию критического анализа и оценки современных научных достижений, генерирования новых идей при решении исследовательских и практических задач, в том числе, в междисциплинарных областях.
		Умеет анализировать и оценивать современные научные достижения, генерировать новые идеи при решении исследовательских и практических задач, в том числе, в междисциплинарных областях.
		Владеет навыками критического анализа и оценки современных научных достижений, генерирования новых идей при решении исследовательских и практических задач, в том числе, в междисциплинарных областях.
Готовность использовать современные методы и технологии научной коммуникации на государственном и иностранном языках	УК-4	Знает современные методы и технологии научной коммуникации на государственном и иностранном языках
		Умеет использовать современные методы и технологии научной коммуникации на государственном и иностранном языках
		Владеет современными методами и технологиями научной коммуникации на государственном и иностранном языках
Владение методологией теоретических и экспериментальных исследований в области строительства	ОПК-1	Знает методологию теоретических и экспериментальных исследований в области строительства.
		Умеет применять средства и методы научного исследования.
		Владеет методами и приемами проведения теоретических и экспериментальных исследований в области строительства.
Способность	ОПК-5	Знает основные требования

<p>профессионально излагать результаты своих исследований и представлять их в виде научных публикаций и презентаций.</p>		<p>профессионального изложения результатов собственных исследований и их представления.</p> <p>Умеет подготавливать научный материал в виде научных публикаций и презентаций.</p> <p>Владеет навыками обработки и оформления результатов собственных исследований, изложения и представления их в виде научных публикаций и презентаций.</p>
<p>Способность к разработке новых методов исследования и их применению в самостоятельной научно-исследовательской деятельности в области строительства.</p>	<p>ОПК-6</p>	<p>Знает основы и подходы к разработке новых методов исследования и их применению в самостоятельной научно-исследовательской деятельности в области строительства.</p> <p>Умеет разрабатывать новые методы исследования и их применять в самостоятельной научно-исследовательской деятельности в области строительства.</p> <p>Владеет методами и приемами разработки новых методов исследования и их применения в самостоятельной научно-исследовательской деятельности в области строительства</p>
<p>Способность решать технологические вопросы теплогасоснабжения, вентиляции и кондиционирования воздуха на основе современных методов расчета и проектирования эффективных систем теплогасоснабжения, отопления, вентиляции и кондиционирования воздуха</p>	<p>ПК 2</p>	<p>Знает способы решения технологических вопросов теплогасоснабжения, вентиляции и кондиционирования воздуха на основе современных методов расчета и проектирования эффективных систем теплогасоснабжения, отопления, вентиляции и кондиционирования воздуха</p> <p>Умеет решать технологические вопросы теплогасоснабжения, вентиляции и кондиционирования воздуха на основе современных методов расчета и проектирования эффективных систем теплогасоснабжения, отопления, вентиляции и кондиционирования воздуха</p> <p>Владеет способами решения технологических вопросов теплогасоснабжения, вентиляции и кондиционирования воздуха на основе современных методов расчета и проектирования эффективных систем теплогасоснабжения, отопления, вентиляции и кондиционирования воздуха</p>
<p>Готовность использовать знания о тепловом, воздушном и влажностном режимах зданий различного назначения, о тепломассообмене в ограждениях, о современных способах защиты от шума и вибраций инженерного</p>	<p>ПК 3</p>	<p>Знает особенности теплового, воздушного и влажностного режимов зданий различного назначения, тепломассообмена в ограждениях, современных способов защиты от шума и вибраций инженерного оборудования, способов солнцезащиты помещений для разработки методов расчета энергосбережения в зданиях</p> <p>Умеет использовать знания о тепловом, воздушном и влажностном режимах зданий</p>

<p>оборудования, о способах солнцезащиты помещений для разработки методов расчета энергосбережения в зданиях</p>		<p>различного назначения, о тепломассообмене в ограждениях, о современных способах защиты от шума и вибраций инженерного оборудования, о способах солнцезащиты помещений для разработки методов расчета энергосбережения в зданиях</p> <p>Владеет знаниями о тепловом, воздушном и влажностном режимах зданий различного назначения, о тепломассообмене в ограждениях, о современных способах защиты от шума и вибраций инженерного оборудования, о способах солнцезащиты помещений для разработки методов расчета энергосбережения в зданиях</p>
--	--	--

3. Указание места дисциплины (модуля) в структуре образовательной программы

3.1. Дисциплина «Теория и методология организации и проведения научных исследований» относится к вариативной части Блока 1, является основной дисциплиной учебного плана основной профессиональной образовательной программы аспирантуры, направленной на получение углубленных профессиональных знаний в области теплоснабжения, вентиляции, кондиционирования воздуха, газоснабжения и освещения.

3.2. Для успешного освоения данной дисциплины необходимы знания, умения и навыки, формирование которых осуществляется дисциплинами «Иностранный язык», «История и философия науки».

Требования к основным знаниям, умениям и владениям обучающихся:

Для освоения дисциплины «Теория и методология организации и проведения научных исследований» необходимо:

знать:

- базовые сведения о науке;
- методологию научного поиска;
- основные положения общетехнических дисциплин магистратуры или специалитета, математической статистики и теории вероятности

уметь:

- работать с современными печатными и электронными источниками научной информации;
- быть способным и готовым к самостоятельному решению сложных инженерных и научно-исследовательских проблем;
- анализировать современные научные и технические достижения в области теплоснабжения, вентиляции, кондиционирования воздуха, газоснабжения и освещения.

владеть:

- навыками поиска и работы с научной литературой области теплоснабжения, вентиляции, кондиционирования воздуха, газоснабжения и освещения, включая её подбор и анализ;
- стандартными методами и методиками проведения исследований в области теплоснабжения, вентиляции, кондиционирования воздуха, газоснабжения и освещения;
- навыками работы на ЭВМ.

3.3. Перечень последующих учебных дисциплин, для которых необходимы знания, умения и навыки, формируемые данной учебной дисциплиной: «Педагогика и психология высшей школы», «Практика по получению профессиональных умений и опыта профессиональной деятельности: педагогическая», «Научно-исследовательская деятельность» и «Подготовка научно-квалификационной работы (диссертации) на соискание ученой степени кандидата наук»:-

4. Объем дисциплины в зачетных единицах с указанием количества академических или астрономических часов, выделенных на контактную работу обучающихся с преподавателем (по видам учебных занятий) и на самостоятельную работу обучающихся

Очная форма обучения

Вид учебной работы	Всего часов	Семестры				
		1	2	3	4	5 (3)
Контактная работа (по учебным занятиям)	19	19	-	-	-	-
в т.ч. лекции	-	19	-	-	-	-
практические занятия (ПЗ)	-	-	-	-	-	-
лабораторные занятия (ЛЗ)	-	-	-	-	-	-
др. виды аудиторных занятий	-	-	-	-	-	-
Самостоятельная работа (СР)	125	125	-	-	-	-
в т.ч. курсовой проект (работа)	-	-	-	-	-	-
расчетно-графические работы	-	-	-	-	-	-
реферат	-	-	-	-	-	-
др. виды самостоятельных работ	-	125	-	-	-	-
Форма промежуточного контроля (зачет, экзамен)	Зачет	Зачет	-	-	-	-
Общая трудоемкость дисциплины	-	-	-	-	-	-
часы:	144	144	-	-	-	-
зачетные единицы:	4	4	-	-	-	-

Заочная форма обучения

Вид учебной работы	Всего часов	Семестры (курсы)				
		1 (1)	2 (1)	3 (2)	4(2)	5 (3)
Контактная работа (по учебным занятиям)	4	4	-	-	-	-
в т.ч. лекции	-	4	-	-	-	-
практические занятия (ПЗ)	-	-	-	-	-	-
лабораторные занятия (ЛЗ)	-	-	-	-	-	-
др. виды аудиторных занятий	-	-	-	-	-	-
Самостоятельная работа (СР)	136	136	-	-	-	-
в т.ч. курсовой проект (работа)	-	-	-	-	-	-
расчетно-графические работы	-	-	-	-	-	-
реферат	-	-	-	-	-	-
др. виды самостоятельных работ	-	136	-	-	-	-
Форма промежуточного контроля (зачет, экзамен)	4	Зачет (4)	-	-	-	-
Общая трудоемкость дисциплины	-	-	-	-	-	-
часы:	144	144	-	-	-	-
зачетные единицы:	4	4	-	-	-	-

5. Содержание дисциплины, структурированное по темам (разделам) с указанием отведенного на них количества академических или астрономических часов и видов учебных занятий

5.1. Тематический план дисциплины

Очная форма обучения

№	Раздел дисциплины	Семестр	Контактная работа (по учебным занятиям)			СР	Всего	Формируемые компетенции
			Лекц.	ПЗ	ЛЗ			
1.	1-й раздел. Методологические основы научного познания.	1	6	-	-	42	48	УК-1 УК-4 ОПК-1 ОПК-5 ОПК-6 ПК-2 ПК-3
1.1	Определение науки. Фундаментальные науки.		2	-	-	12	14	
1.2	Организация процесса проведения исследования.		2	-	-	12	14	
1.3	Управление научно-исследовательскими работами в вузе		1	-	-	9	10	
1.4	Управление научно-исследовательской деятельностью на международном уровне		1	-	-	9	10	
2.	2-й раздел. Общая методология научного творчества	1	5	-	-	38	43	УК-1 УК-4 ОПК-1 ОПК-5 ОПК-6 ПК-2 ПК-3
2.1	Научное изучение как основная форма научной работы.		1	-	-	8	9	
2.2	Общая схема научного исследования.		2	-	-	14	16	
2.3	Использование методов научного познания		2	-	-	16	18	
3.	3-й раздел. Моделирование физических процессов	1	7	-	-	45	52	УК-1 УК-4 ОПК-1 ОПК-5 ОПК-6 ПК-2 ПК-3
3.1	Общие положения моделирования		1	-	-	8	9	
3.2	Методология математического моделирования.		1	-	-	8	9	
3.3	Пример создания детерминированной математической модели		2	-	-	10	12	
3.4	Статистические и теоретико-вероятностные модели		1	-	-	9	10	
3.5	Основные положения планирования эксперимента		2	-	-	10	12	
ИТОГО		1	19	-	-	-	144	-

Заочная форма обучения

№	Раздел дисциплины	Семестр, (курс) Зимняя сессия	Контактная работа (по учебным занятиям)			СР	Всего	Формируемые компетенции
			Лекц.	ПЗ	ЛЗ			
1.	1-й раздел. Методологические основы научного познания.	1 (1)	1	-	-	46	47	УК-1 УК-4 ОПК-1 ОПК-5 ОПК-6 ПК-2 ПК-3
1.1	Определение науки. Фундаментальные научные исследования.		1	-	-	13	-	
1.2	Организация процесса проведения исследования.			-	-	13	-	
1.3	Управление научно-исследовательскими работами в вузе			-	-	10	-	
1.4	Управление научно-исследовательской деятельностью на международном уровне			-	-	10	-	
2.	2-й раздел. Общая методология научного творчества	1 (1)	2	-	-	40	42	УК-1 УК-4 ОПК-1 ОПК-5 ОПК-6 ПК-2 ПК-3
2.1	Научное изучение как основная форма научной работы.		1	-	-	9	-	
2.2	Общая схема научного исследования.			-	-	15	-	
2.3	Использование методов научного познания		1	-	-	16	17	
3.	3-й раздел. Моделирование физических процессов	1 (1)	1	-	-	50	51	УК-1 УК-4 ОПК-1 ОПК-5 ОПК-6 ПК-2 ПК-3
3.1	Общие положения моделирования		1	-	-	9	9	
3.2	Методология математического моделирования.			-	-	9	-	
3.3	Пример создания детерминированной математической модели			-	-	10	-	
3.4	Статистические и теоретико-вероятностные модели			-	-	10	-	
3.5	Основные положения планирования эксперимента			-	-	12	-	
Форма промежуточного контроля – зачет		-	-	-	-	4	-	
ИТОГО		-	-	-	-	136	144	-

5.2. Содержание разделов дисциплины

1-й раздел: Методологические основы научного познания

1.1. Введение в дисциплину. Определение науки, научного исследования, понятие научный работник и научная организация. Фундаментальные научные исследования: финансирование и кадровое обеспечение, оценка результатов работы исследователей и научных коллективов.

- 1.2. Организация процесса проведения исследования. Структура государственного управления научной деятельностью. Структура управления научной деятельностью в академическом секторе. Принципы работы научной электронной библиотеки eLIBRARY и системы РИНЦ.
- 1.3. Управление научно-исследовательскими работами в вузе. Структура управления научной деятельностью в ВУЗовском секторе. Организация и планирование научно-исследовательских работ и инновационной деятельности вузов. Исполнители научно-исследовательских работ в высшем учебном заведении. Международное научно-техническое сотрудничество и внешнеэкономическая деятельность вузов.
- 1.4. Управление научно-исследовательской деятельностью на международном уровне. Фонды поддержки научных исследований. Критерии оценки результатов работы исследователей и научных коллективов

2-й раздел: Общая методология научного творчества

- 2.1. Научное изучение как основная форма научной работы. Научная объективность. Научный поиск, накопление научных фактов.
- 2.2. Общая схема научного исследования. Логическая схема процесса исследования. Обоснование актуальности выбранной темы. Выбор методов исследования.
- 2.3. Использование методов научного познания. Абстрагирование, анализ и синтез, индукция и дедукция. Структурно-генетический анализ и синтез. Применение логических законов и правил. Закон тождества, закон противоречия, закон исключенного третьего и закон достаточного основания.

3-й раздел: Моделирование физических процессов

- 3.1. Общие положения моделирования. Достоинства и недостатки физического моделирования. Аналоговое моделирование. Идеальные модели. Интуитивное и знаковое моделирование.
- 3.2. Методология математического моделирования. Этапы процесса моделирования.
- 3.3. Пример создания детерминированной математической модели. Использование метода имитационного моделирования.
- 3.4. Статистические и теоретико-вероятностные модели. Модели, получаемые путем обработки результатов экспериментов при помощи регрессионного анализа.
- 3.5. Основные положения планирования эксперимента. Объект исследования и требования к нему. Понятие факторов и параметров, требования, предъявляемые к ним. Математические модели. Полный факторный и дробный эксперимент. Алгоритм нахождения математической модели исследуемого процесса. Статистическая обработка результатов эксперимента.
- 5.3. Практические занятия – не предусмотрены
- 5.4. Лабораторные занятия – не предусмотрены
- 5.5. Самостоятельная работа

№ п/п	№ раздела дисциплины	Вид самостоятельной работы	Всего часов	
			Подготовка к лекциям и практическим занятиям	очная форма обучения
	1-й раздел		42	46
1	1.1	Изучение презентаций лекций, работа с рекомендуемой литературой.	12	13
2	1.2	Изучение презентаций лекций, работа с рекомендуемой литературой.	12	13
3	1.3	Изучение презентаций лекций, работа с рекомендуемой литературой.	9	10
4	1.4	Изучение презентаций лекций, работа с рекомендуемой литературой.	9	10

	2-й раздел		38	40
5	2.1	Изучение презентаций лекций, работа с рекомендуемой литературой.	8	9
6	2.2	Изучение презентаций лекций, работа с рекомендуемой литературой.	14	15
7	2.3	Изучение презентаций лекций, работа с рекомендуемой литературой.	16	16
	3-й раздел		45	50
8	3.1	Изучение презентаций лекций, работа с рекомендуемой литературой.	8	9
9	3.2	Изучение презентаций лекций, работа с рекомендуемой литературой.	8	9
10	3.3	Изучение презентаций лекций, работа с рекомендуемой литературой.	10	10
11	3.4	Изучение презентаций лекций, работа с рекомендуемой литературой.	9	10
12	3.5	Изучение презентаций лекций, работа с рекомендуемой литературой.	10	12
ИТОГО часов в семестре:			125	136

6. Перечень учебно-методического обеспечения для самостоятельной работы обучающихся по дисциплине

Для самостоятельной работы используется конспект лекций, материал презентаций, рабочая программа дисциплины, а также рекомендуемая литература. Методическое обеспечение дисциплины представлено в среде дистанционного обучения Moodle.

7. Фонд оценочных средств для проведения промежуточной аттестации обучающихся по дисциплине

Фонд оценочных средств (ФОС) для проведения промежуточной аттестации обучающихся по дисциплине базируется на перечне компетенций с указанием этапов их формирования в процессе освоения образовательной программы. ФОС должен обеспечивать объективный контроль достижения всех результатов обучения, запланированных для дисциплины.

ФОС включает в себя:

- перечень компетенций с указанием этапов их формирования в процессе освоения образовательной программы;
- описание показателей и критериев оценивания компетенций на различных этапах их формирования, описание шкал оценивания;
- типовые контрольные задания или иные материалы, необходимые для оценки знаний, умений и навыков и (или) опыта деятельности, характеризующих этапы формирования компетенций в процессе освоения образовательной программы;
- методические материалы, определяющие процедуры оценивания знаний, умений, навыков и (или) опыта деятельности, характеризующих этапы формирования компетенций.

7.1. Перечень компетенций с указанием этапов их формирования в процессе освоения образовательной программы

№ п/п	Контролируемые разделы дисциплины	Код и наименование контролируемой компетенции (или ее части)	Результаты обучения
1	1-й раздел. Методологические основы научного познания	УК-1: способность к критическому анализу и оценке современных научных достижений, генерированию новых идей при решении исследовательских и практических задач, в том числе, в междисциплинарных областях.	<p>Знать методологию критического анализа и оценки современных научных достижений, генерирования новых идей при решении исследовательских и практических задач, в том числе, в междисциплинарных областях.</p> <p>Уметь критически анализировать и оценивать современные научные достижения, генерировать новые идеи при решении исследовательских и практических задач, в том числе, в междисциплинарных областях.</p> <p>Владеть навыками критического анализа и оценки современных научных достижений, генерирования новых идей при решении исследовательских и практических задач, в том числе, в междисциплинарных областях.</p>
2		УК-4: готовность использовать современные методы и технологии научной коммуникации на государственном и иностранном языках	<p>Знает современные методы и технологии научной коммуникации на государственном и иностранном языках</p> <p>Умеет использовать современные методы и технологии научной коммуникации на государственном и иностранном языках</p> <p>Владеет современными методами и технологиями научной коммуникации на государственном и иностранном языках</p>
3		ОПК-1: владение методологией теоретических и экспериментальных исследований в области строительства	<p>Знать методологию теоретических и экспериментальных исследований в области строительства.</p> <p>Уметь проводить и выполнять теоретические и экспериментальные исследования в области строительства.</p> <p>Владеть методами и приемами проведения теоретических и экспериментальных исследований в области строительства.</p>
4		ОПК-5: способность профессионально излагать результаты своих исследований и представлять их в виде научных публикаций и презентаций	<p>Знать основные требования профессионального изложения результатов собственных исследований и их представления.</p> <p>Уметь подготавливать научный материал в виде научных публикаций и презентаций.</p> <p>Владеть навыками обработки и оформления результатов собственных исследований, изложения и представления их в виде научных публикаций и презентаций.</p>
5		ОПК-6: способность к разработке новых методов	Знать основы и подходы к разработке новых методов исследования и их применению в самостоятельной научно-исследовательской деятельности в области строительства.

	исследования и их применению в самостоятельной научно-исследовательской деятельности в области строительства	<p>Уметь разрабатывать новые методы исследования и их применять в самостоятельной научно-исследовательской деятельности в области строительства.</p> <p>Владеть методами и приемами разработки новых методов исследования и их применения в самостоятельной научно-исследовательской деятельности в области строительства</p>
6	<p>ПК-2: способность решать технологические вопросы теплогасоснабжения, вентиляции и кондиционирования воздуха на основе современных методов расчета и проектирования эффективных систем теплогасоснабжения, отопления, вентиляции и кондиционирования воздуха</p>	<p>Знает способы решения технологических вопросов теплогасоснабжения, вентиляции и кондиционирования воздуха на основе современных методов расчета и проектирования эффективных систем теплогасоснабжения, отопления, вентиляции и кондиционирования воздуха</p> <p>Умеет решать технологические вопросы теплогасоснабжения, вентиляции и кондиционирования воздуха на основе современных методов расчета и проектирования эффективных систем теплогасоснабжения, отопления, вентиляции и кондиционирования воздуха</p> <p>Владеет способами решения технологических вопросов теплогасоснабжения, вентиляции и кондиционирования воздуха на основе современных методов расчета и проектирования эффективных систем теплогасоснабжения, отопления, вентиляции и кондиционирования воздуха</p>
7	<p>ПК-3: готовность использовать знания о тепловом, воздушном и влажностном режимах зданий различного назначения, о тепломассообмене в ограждениях, о современных способах защиты от шума и вибраций инженерного оборудования, о способах солнцезащиты помещений для разработки методов расчета энергосбережения</p>	<p>Знает особенности теплового, воздушного и влажностного режимов зданий различного назначения, тепломассообмена в ограждениях, современных способов защиты от шума и вибраций инженерного оборудования, способов солнцезащиты помещений для разработки методов расчета энергосбережения в зданиях</p> <p>Умеет использовать знания о тепловом, воздушном и влажностном режимах зданий различного назначения, о тепломассообмене в ограждениях, о современных способах защиты от шума и вибраций инженерного оборудования, о способах солнцезащиты помещений для разработки методов расчета энергосбережения в зданиях</p> <p>Владеет знаниями о тепловом, воздушном и влажностном режимах зданий различного назначения, о тепломассообмене в ограждениях, о современных способах защиты от шума и вибраций инженерного оборудования, о способах солнцезащиты помещений для разработки методов расчета энергосбережения в зданиях</p>

		в зданиях	
8	2-й раздел. Общая методология научного творчества	УК-1: способность к критическому анализу и оценке современных научных достижений, генерированию новых идей при решении исследовательских и практических задач, в том числе, в междисциплинарных областях.	Знать методологию критического анализа и оценки современных научных достижений, генерирования новых идей при решении исследовательских и практических задач, в том числе, в междисциплинарных областях.
Уметь критически анализировать и оценивать современные научные достижения, генерировать новые идеи при решении исследовательских и практических задач, в том числе, в междисциплинарных областях.			
Владеть навыками критического анализа и оценки современных научных достижений, генерирования новых идей при решении исследовательских и практических задач, в том числе, в междисциплинарных областях.			
9		УК-4: готовность использовать современные методы и технологии научной коммуникации на государственном и иностранном языках	Знает современные методы и технологии научной коммуникации на государственном и иностранном языках
Умеет использовать современные методы и технологии научной коммуникации на государственном и иностранном языках			
Владет современными методами и технологиями научной коммуникации на государственном и иностранном языках			
10		ОПК-1: владение методологией теоретических и экспериментальных исследований в области строительства	Знать методологию теоретических и экспериментальных исследований в области строительства.
Уметь проводить и выполнять теоретические и экспериментальные исследования в области строительства.			
Владеть методами и приемами проведения теоретических и экспериментальных исследований в области строительства.			
11		ОПК-5: способность профессионально излагать результаты своих исследований и представлять их в виде научных публикаций и презентаций	Знать основные требования профессионального изложения результатов собственных исследований и их представления.
Уметь подготавливать научный материал в виде научных публикаций и презентаций.			
Владеть навыками обработки и оформления результатов собственных исследований, изложения и представления их в виде научных публикаций и презентаций.			
12		ОПК-6: способность к разработке новых методов исследования и их применению в самостоятельной	Знать основы и подходы к разработке новых методов исследования и их применению в самостоятельной научно-исследовательской деятельности в области строительства.
Уметь разрабатывать новые методы исследования в области строительства и применять в самостоятельной научно-исследовательской			

		научно-исследовательской деятельности в области строительства	<p>деятельности.</p> <p>Владеть методами и приемами разработки новых методов исследования и их применения в самостоятельной научно-исследовательской деятельности в области строительства</p>
13		<p>ПК-2: способность решать технологические вопросы теплогазоснабжения, вентиляции и кондиционирования воздуха на основе современных методов расчета и проектирования эффективных систем теплогазоснабжения, отопления, вентиляции и кондиционирования воздуха</p>	<p>Знает способы решения технологических вопросов теплогазоснабжения, вентиляции и кондиционирования воздуха на основе современных методов расчета и проектирования эффективных систем теплогазоснабжения, отопления, вентиляции и кондиционирования воздуха</p> <p>Умеет решать технологические вопросы теплогазоснабжения, вентиляции и кондиционирования воздуха на основе современных методов расчета и проектирования эффективных систем теплогазоснабжения, отопления, вентиляции и кондиционирования воздуха</p> <p>Владеет способами решения технологических вопросов теплогазоснабжения, вентиляции и кондиционирования воздуха на основе современных методов расчета и проектирования эффективных систем теплогазоснабжения, отопления, вентиляции и кондиционирования воздуха</p>
14		<p>ПК-3: готовность использовать знания о тепловом, воздушном и влажностном режимах зданий различного назначения, о теплообмене в ограждениях, о современных способах защиты от шума и вибраций инженерного оборудования, о способах солнцезащиты помещений для разработки методов расчета энергосбережения в зданиях</p>	<p>Знает особенности теплового, воздушного и влажностного режимов зданий различного назначения, теплообмена в ограждениях, современных способов защиты от шума и вибраций инженерного оборудования, способов солнцезащиты помещений для разработки методов расчета энергосбережения в зданиях</p> <p>Умеет использовать знания о тепловом, воздушном и влажностном режимах зданий различного назначения, о теплообмене в ограждениях, о современных способах защиты от шума и вибраций инженерного оборудования, о способах солнцезащиты помещений для разработки методов расчета энергосбережения в зданиях</p> <p>Владеет знаниями о тепловом, воздушном и влажностном режимах зданий различного назначения, о теплообмене в ограждениях, о современных способах защиты от шума и вибраций инженерного оборудования, о способах солнцезащиты помещений для разработки методов расчета энергосбережения в зданиях</p>
15	3-й раздел. Моделирован	УК-1: способность к критическому	Знать методологию критического анализа и оценки современных научных достижений,

	не физических процессов	анализу и оценке современных научных достижений, генерированию новых идей при решении исследовательских и практических задач, в том числе, в междисциплинарных областях.	генерирования новых идей при решении исследовательских и практических задач, в том числе, в междисциплинарных областях. Уметь критически анализировать и оценивать современные научные достижения, генерировать новые идеи при решении исследовательских и практических задач, в том числе, в междисциплинарных областях. Владеть навыками критического анализа и оценки современных научных достижений, генерирования новых идей при решении исследовательских и практических задач, в том числе, в междисциплинарных областях.
16		УК-4: готовность использовать современные методы и технологии научной коммуникации на государственном и иностранном языках	Знает современные методы и технологии научной коммуникации на государственном и иностранном языках Умеет использовать современные методы и технологии научной коммуникации на государственном и иностранном языках Владеет современными методами и технологиями научной коммуникации на государственном и иностранном языках
17		ОПК-1: владение методологией теоретических и экспериментальных исследований в области строительства	Знать методологию теоретических и экспериментальных исследований в области строительства. Уметь проводить и выполнять теоретические и экспериментальные исследования в области строительства. Владеть методами и приемами проведения теоретических и экспериментальных исследований в области строительства.
18		ОПК-5: способность профессионально излагать результаты своих исследований и представлять их в виде научных публикаций и презентаций	Знать основные требования профессионального изложения результатов собственных исследований и их представления. Уметь подготавливать научный материал в виде научных публикаций и презентаций. Владеть навыками обработки и оформления результатов собственных исследований, изложения и представления их в виде научных публикаций и презентаций.
19		ОПК-6: способность к разработке новых методов исследования и их применению в самостоятельной научно-исследовательской деятельности в	Знать основы и подходы к разработке новых методов исследования и их применению в самостоятельной научно-исследовательской деятельности в области строительства. Уметь разрабатывать новые методы исследования в области строительства и применять в самостоятельной научно-исследовательской деятельности. Владеть методами и приемами разработки новых методов исследования и их применения в

		области строительства	самостоятельной научно-исследовательской деятельности в области строительства
20		ПК-2: способность решать технологические вопросы теплогасоснабжения, вентиляции и кондиционирования воздуха на основе современных методов расчета и проектирования эффективных систем теплогасоснабжения, отопления, вентиляции и кондиционирования воздуха	Знает способы решения технологических вопросов теплогасоснабжения, вентиляции и кондиционирования воздуха на основе современных методов расчета и проектирования эффективных систем теплогасоснабжения, отопления, вентиляции и кондиционирования воздуха Умеет решать технологические вопросы теплогасоснабжения, вентиляции и кондиционирования воздуха на основе современных методов расчета и проектирования эффективных систем теплогасоснабжения, отопления, вентиляции и кондиционирования воздуха Владеет способами решения технологических вопросов теплогасоснабжения, вентиляции и кондиционирования воздуха на основе современных методов расчета и проектирования эффективных систем теплогасоснабжения, отопления, вентиляции и кондиционирования воздуха
21		ПК-3: готовность использовать знания о тепловом, воздушном и влажностном режимах зданий различного назначения, о тепломассообмене в ограждениях, о современных способах защиты от шума и вибраций инженерного оборудования, о способах солнцезащиты помещений для разработки методов расчета энергосбережения в зданиях	Знает особенности теплового, воздушного и влажностного режимов зданий различного назначения, тепломассообмена в ограждениях, современных способов защиты от шума и вибраций инженерного оборудования, способов солнцезащиты помещений для разработки методов расчета энергосбережения в зданиях Умеет использовать знания о тепловом, воздушном и влажностном режимах зданий различного назначения, о тепломассообмене в ограждениях, о современных способах защиты от шума и вибраций инженерного оборудования, о способах солнцезащиты помещений для разработки методов расчета энергосбережения в зданиях Владеет знаниями о тепловом, воздушном и влажностном режимах зданий различного назначения, о тепломассообмене в ограждениях, о современных способах защиты от шума и вибраций инженерного оборудования, о способах солнцезащиты помещений для разработки методов расчета энергосбережения в зданиях

7.2. Описание показателей и критериев оценивания компетенций на различных этапах их формирования, описание шкал оценивания

7.2.1.

Оценка «отлично», «зачтено»

- систематизированные, глубокие и полные знания по всем разделам дисциплины, а также по основным вопросам, выходящим за пределы учебной программы;
- точное использование научной терминологии, систематически грамотное и логически правильное изложение ответа на вопросы;
- безупречное владение инструментарием учебной дисциплины, умение его эффективно использовать в постановке научных и практических задач;
- выраженная способность самостоятельно и творчески решать сложные проблемы и нестандартные ситуации;
- полное и глубокое усвоение основной и дополнительной литературы, рекомендованной рабочей программой по дисциплине;
- умение ориентироваться в теориях, концепциях и направлениях дисциплины и давать им критическую оценку, используя научные достижения других дисциплин;
- творческая самостоятельная работа на практических/семинарских/лабораторных занятиях, активное участие в групповых обсуждениях, высокий уровень культуры исполнения заданий;
- высокий уровень сформированности заявленных в рабочей программе компетенций.

Оценка «хорошо», «зачтено»

- достаточно полные и систематизированные знания по дисциплине;
- умение ориентироваться в основных теориях, концепциях и направлениях дисциплины и давать им критическую оценку;
- использование научной терминологии, лингвистически и логически правильное изложение ответа на вопросы, умение делать обоснованные выводы;
- владение инструментарием по дисциплине, умение его использовать в постановке и решении научных и профессиональных задач;
- усвоение основной и дополнительной литературы, рекомендованной рабочей программой по дисциплине;
- самостоятельная работа на практических занятиях, участие в групповых обсуждениях, высокий уровень культуры исполнения заданий;
- средний уровень сформированности заявленных в рабочей программе компетенций.

Оценка «удовлетворительно», «зачтено»

- достаточный минимальный объем знаний по дисциплине;
- усвоение основной литературы, рекомендованной рабочей программой;
- умение ориентироваться в основных теориях, концепциях и направлениях по дисциплине и давать им оценку;
- использование научной терминологии, стилистическое и логическое изложение ответа на вопросы, умение делать выводы без существенных ошибок;
- владение инструментарием учебной дисциплины, умение его использовать в решении типовых задач;
- умение под руководством преподавателя решать стандартные задачи;
- работа под руководством преподавателя на практических занятиях, допустимый уровень культуры исполнения заданий;
- достаточный минимальный уровень сформированности заявленных в рабочей программе компетенций.

Оценка «неудовлетворительно», «не зачтено»

- фрагментарные знания по дисциплине;
- отказ от ответа (выполнения письменной работы);

- знание отдельных источников, рекомендованных рабочей программой по дисциплине;
- неумение использовать научную терминологию;
- наличие грубых ошибок;
- низкий уровень культуры исполнения заданий;
- низкий уровень сформированности заявленных в рабочей программе компетенций.

Теоретические вопросы для проведения промежуточной аттестации обучающихся

Раздел 1. Методологические основы научного познания

1. Определение науки, научного исследования, понятие научный работник и научная организация.
2. Фундаментальные научные исследования: финансирование и кадровое обеспечение, оценка результатов работы исследователей и научных коллективов.
3. Организация процесса проведения исследования.
4. Структура государственного управления научной деятельностью.
5. Структура управления научной деятельностью в академическом секторе.
6. Принципы работы научной электронной библиотеки eLIBRARY и системы РИНЦ.
7. Управление научно-исследовательскими работами в вузе.
8. Структура управления научной деятельностью в ВУЗовском секторе.
9. Организация и планирование научно-исследовательских работ и инновационной деятельности вузов.
10. Исполнители научно-исследовательских работ в высшем учебном заведении.
11. Международное научно-техническое сотрудничество и внешнеэкономическая деятельность вузов.
12. Управление научно-исследовательской деятельностью на международном уровне.
13. Фонды поддержки научных исследований.
14. Критерии оценки результатов работы исследователей и научных коллективов

Раздел 2. Общая методология научного творчества

1. Научная объективность.
2. Научный поиск, накопление научных фактов.
3. Общая схема научного исследования.
4. Логическая схема процесса исследования.
5. Обоснование актуальности выбранной темы.
6. Выбор методов исследования.
7. Методы научного познания.
8. Абстрагирование, анализ и синтез
9. Индукция и дедукция.
10. Структурно-генетический анализ и синтез.
11. Логические законы и правила.
12. Закон тождества, закон противоречия
13. Закон исключенного третьего и закон достаточного основания.

Раздел 3. Моделирование физических процессов

1. Достоинства и недостатки физического моделирования.
2. Аналоговое моделирование.
3. Идеальные модели.

4. Интуитивное и знаковое моделирование.
5. Математические модели, этапы процесса моделирования.
6. Детерминированная математическая модель.
7. Статистические и теоретико-вероятностные модели.
8. Модели, получаемые путем обработки результатов экспериментов при помощи регрессионного анализа.
9. Основные положения планирования эксперимента
10. Объект исследования и требования к нему.
11. Понятие факторов и параметров, требования, предъявляемые к ним.
12. Полный факторный и дробный эксперимент.
13. Алгоритм нахождения математической модели исследуемого процесса.
14. Статистическая обработка результатов эксперимента.

Практические задания для проведения промежуточной аттестации обучающихся

Не предусмотрены

7.4. Методические материалы, определяющие процедуры оценивания знаний, умений, навыков и (или) опыта деятельности, характеризующих этапы формирования компетенций

№ п/п	Контролируемые разделы дисциплины	Наименование оценочного средства
1	Раздел 1. Методологические основы научного познания	теоретические вопросы для проведения промежуточной аттестации обучающихся по разделу 1
2	Раздел 2. Общая методология научного творчества	теоретические вопросы для проведения промежуточной аттестации обучающихся по разделу 2
3	Раздел 3. Моделирование физических процессов	теоретические вопросы для проведения промежуточной аттестации обучающихся по разделу 3

8. Перечень основной и дополнительной литературы, необходимой для освоения дисциплины

№ п/п	Автор, название, место издания, издательство, год издания учебной и учебно-методической литературы	Количество экземпляров
Основная литература		
1	Скворцова, Л. М. Методология научных исследований [Электронный ресурс] : учебное пособие / Л. М. Скворцова. — Электрон. текстовые данные. — М. : Московский государственный строительный университет, Ай Пи Эр Медиа, ЭБС АСВ, 2014. — 79 с. — 978-5-7264-0938-2. — Режим доступа: http://www.iprbookshop.ru/27036.html	ЭБС «IPRbooks»
2	Рузавин, Г. И. Методология научного познания [Электронный ресурс] : учебное пособие для вузов / Г. И. Рузавин. — Электрон. текстовые данные. — М. : ЮНИТИ-ДАНА, 2017. — 287 с. — 978-5-238-00920-9. — Режим доступа: http://www.iprbookshop.ru/81665.html	ЭБС «IPRbooks»
3	Методология научных исследований [Электронный ресурс] : учебное пособие / Д. Э. Абраменков, Э. А. Абраменков, В. А. Гвоздев, В. В. Грузин. — Электрон. текстовые данные. — Новосибирск : Новосибирский государственный архитектурно-строительный	ЭБС IPRbooks

	университет (Сибстрин), ЭБС АСВ, 2015. — 317 с. — 978-5-7795-0722-6. — Режим доступа: http://www.iprbookshop.ru/68787.html	
4	Скворцова, Л. М. Методология научных исследований [Электронный ресурс] : учебное пособие / Л. М. Скворцова. — Электрон. текстовые данные. — М. : Московский государственный строительный университет, Ай Пи Эр Медиа, ЭБС АСВ, 2014. — 79 с. — 978-5-7264-0938-2. — Режим доступа: http://www.iprbookshop.ru/27036.html	ЭБС IPRbooks
Дополнительная литература		
1	Шкляр, М.Ф. Основы научных исследований [Электронный ресурс] : учебное пособие / М.Ф. Шкляр. — Электрон. дан. — Москва : Дашков и К, 2017. — 208 с. — Режим доступа: https://e.lanbook.com/book/93545 .	ЭБС ЛАНЬ
2	Сафин, Р. Г. Основы научных исследований. Организация и планирование эксперимента [Электронный ресурс] : учебное пособие / Р. Г. Сафин, А. И. Иванов, Н. Ф. Тимербаев. — Электрон. текстовые данные. — Казань : Казанский национальный исследовательский технологический университет, 2013. — 154 с. — 978-5-7882-1412-2. — Режим доступа: http://www.iprbookshop.ru/62219.html	ЭБС IPRbooks
3	Нагибин, Ю.Т. Методы статистической обработки экспериментальных данных в оптоэлектронике. Регрессионный и корреляционный анализ [Электронный ресурс] : учебное пособие / Ю.Т. Нагибин. — Электрон. дан. — Санкт-Петербург : НИУ ИТМО, 2011. — 54 с. — Режим доступа: https://e.lanbook.com/book/40818 .	ЭБС ЛАНЬ
4	Планирование и организация эксперимента [Текст] : учебно-методический комплекс / Министерство образования и науки Российской Федерации, Санкт-Петербургский государственный архитектурно-строительный университет (СПб.), Строительный факультет, Кафедра технологии строительных материалов и метрологии ; сост. М. И. Харитонов, А. М. Харитонов. - СПб. : [б. и.], 2014. - 55 с.	79 + Полнотекстовая БД СПбГАСУ
5	Планирование и организация эксперимента [Электронный ресурс] : методические указания / сост. М. И. Харитонов, А. М. Харитонов. — Электрон. текстовые данные. — СПб. : Санкт-Петербургский государственный архитектурно-строительный университет, ЭБС АСВ, 2014. — 55 с. — 2227-8397. — Режим доступа: http://www.iprbookshop.ru/30012.html	90

9. Перечень ресурсов информационно-телекоммуникационной сети «Интернет», необходимых для освоения дисциплины

Наименование ресурса сети «Интернет»	Электронный адрес ресурса
Электронно-библиотечная система издательства «Лань»	https://e.lanbook.com/
Электронно-библиотечная система издательства «ЮРАЙТ»	https://www.biblio-online.ru/
Электронно-библиотечная система издательства «IPRbooks»	http://www.iprbookshop.ru/
Электронно-библиотечная система компании PROQUEST. Мульти-дисциплинарный ресурс - <u>The Materials Science & Engineering Database</u>	https://search.proquest.com/?accountid=193958
Электронно-библиотечная система	https://ebookcentral.proquest.com/lib/spsuace-

PROQUEST «ProQuest Ebook Science and Technology», включающая современные профессиональные базы данных (Birkhaeuser, Elsevier, Emerald, IOS Press, MIT Press, Cambridge University Press, Taylor & Francis, Wiley, World Scientific Publishing и др.).	ebooks/home.action
Официальный сайт Высшей аттестационной комиссии (ВАК) при Министерстве образования и науки Российской Федерации.	vak.ed.gov.ru
Реферативная и справочная база данных рецензируемой литературы Scopus	https://www.scopus.com
Политематическая реферативно-библиографическая и наукометрическая (библиометрическая) база данных Web of Science	https://apps.webofknowledge.com
Научная электронная библиотека eLIBRARY.RU	http://elibrary.ru/defaultx.asp
Официальный сайт Российской государственной библиотеки	www.rsl.ru
Официальный сайт Российской национальной библиотека	www.nlr.ru
Официальный сайт государственной публичной научно-технической библиотеки	www.gpntb.ru
Информационно-справочная система. Федеральный образовательный портал «Единое окно доступа к образовательным ресурсам»	http://window.edu.ru
Сайт справочной правовой системы «Консультант Плюс»	http://www.consultant.ru/
Электронный каталог научно-технической литературы. Всероссийский институт научной и технической информации (ВИНИТИ).	www2.viniti.ru
Открытая база ГОСТов	http://standartgost.ru/
Федеральное агентство по техническому регулированию и метрологии РФ	http://www.gost.ru/
Федеральная служба по интеллектуальной собственности.	http://www.rupto.ru/
Библиотека статей журнала НП «АВОК» - Некоммерческое Партнерство «Инженеры по отоплению, вентиляции, кондиционированию воздуха, теплоснабжению и строительной теплофизике»	http://www.abok.ru/articleLibrary/
Полнотекстовая коллекция электронных журналов издательства Springer по различным отраслям знаний	https://link.springer.com/
Информационная база по статическим и динамическим справочным изданиям «Nano Database».	https://nano.nature.com/
Библиотека Конгресса США	www.loc.gov
Моделируемый каталог научных журналов.	www.doaj.org

Политематическая база данных Национальной академии наук США - «PNAS Online»	www.pnas.org
База данных объединенных фондов Национальной библиотеки Канады и Национального архива, включающая полные тексты диссертационных исследований.	www.nlc-bnc.ca
Информационный портал Американской ассоциации содействия развитию науки (США).	www.science.com

10. Методические указания для обучающихся по освоению дисциплины

Приступая к изучению дисциплины, обучающемуся необходимо в первую очередь ознакомиться содержанием РПД.

В рамках самостоятельной работы по изучению дисциплины обучающимся необходимо:

- повторить законспектированный на лекционном занятии материал и дополнить его с учетом рекомендованной по данной теме литературы;
- при самостоятельном изучении теоретической темы сделать конспект, используя рекомендованные в РПД источники;
- подготовиться к промежуточной аттестации.

(Полный перечень методических указаний для обучающихся по освоению дисциплины представлен в *Приложении 2* настоящей рабочей программы).

11. Перечень информационных технологий, используемых при осуществлении образовательного процесса по дисциплине, включая перечень программного обеспечения и информационных справочных систем

1. Чтение лекций с использованием презентационного материала (применение мультимедийных технологий);
2. Изучение отдельных тем с использованием системы дистанционного обучения Moodle;
3. Работа с ресурсами информационно-телекоммуникационной сети «Интернет» (при необходимости):
 - электронными библиотечными системами;
 - современными профессиональными базами данных (в том числе международными реферативными базами данных научных изданий);
 - информационно-правовыми системами (Гарант, Консультант);
 - иными информационно-справочными системами и ресурсами информационно-телекоммуникационной сети «Интернет»;
4. Стандартное программное обеспечение персонального компьютера: операционная система Windows; пакет программ Microsoft Office (MS Word, MS Excel, MS PowerPoint); Adobe Acrobat Reader).

12. Описание материально-технической базы, необходимой для осуществления образовательного процесса по дисциплине

<p>Учебная аудитория для проведения занятий лекционного типа, занятий семинарского типа, курсового проектирования (выполнения курсовых работ), групповых и индивидуальных консультаций, текущего контроля и промежуточной аттестации</p>	<p>Комплект мультимедийного оборудования (персональный компьютер с доступом к сети «Интернет» и обеспечением доступа к электронной информационно-образовательной среде организации и электронным библиотечным системам, мультимедийный проектор, экран, аудиосистема); доска маркерная белая эмалевая; комплект учебной мебели.</p>
<p>Учебная аудитория (компьютерный класс) для проведения практических занятий, курсового проектирования (выполнения курсовых работ), групповых и индивидуальных консультаций, текущего контроля и промежуточной аттестации</p>	<p>Рабочие места с ПК (стол компьютерный, системный блок, монитор, клавиатура, мышь) с доступом к сети «Интернет» и обеспечением доступа к электронной информационно-образовательной среде организации и электронным библиотечным системам.</p>
<p>Помещения для самостоятельной работы обучающихся</p>	<p>Рабочие места с ПК (стол компьютерный, системный блок, монитор, клавиатура, мышь) с доступом к сети «Интернет» и обеспечением доступа к электронной информационно-образовательной среде организации и электронным библиотечным системам.</p>

Рабочая программа составлена в соответствии с ФГОС ВО
по направлению подготовки 08.06.01 – Техника и технологии строительства
по направленности (профилю) образовательной программы: Теплоснабжение, вентиляция,
кондиционирование воздуха, газоснабжение и освещение

Программу составил:



д-р.техн. наук, профессор А.М. Харитонов

Программа обсуждена и рекомендована на заседании кафедры теплогазоснабжения и
вентиляции

«22» мая 2018 г., протокол № 9.

Заведующий кафедрой теплогазоснабжения и вентиляции  В.А. Пухкал

Программа одобрена на заседании учебно-методической комиссии факультета инженерной
экологии и городского хозяйства

«14» июня 2018 г., протокол № 9.

Председатель УМК

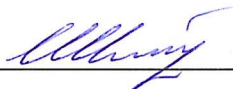

Е.А. Шестеров

Приложение

Утверждено на заседании
учебно-методического совета
протокол № 10 от 17 июня 2015

Председатель УМС  И.Р. Луговская

Особые условия для обучения инвалидов и лиц с ограниченными возможностями

Оборудование специальных учебных мест в учебных помещениях Университета предполагает увеличение размера зоны на одно место с учетом подъезда и разворота кресла-коляски, увеличения ширины прохода между рядами столов, замену двухместных столов на одноместные.

Для обучающихся с нарушениями зрения и слуха в стандартной аудитории отводятся первые столы в ряду у окна и в среднем ряду, а для обучающихся, передвигающихся в кресле-коляске, выделяются 1-2 первых стола в ряду у дверного проема.

При обучении инвалидов и лиц с нарушением зрения используются следующие ресурсы: компьютерная техника, электронные лупы, видеоувеличители, программы невидимого доступа к информации, программы-синтезаторы речи и другие технические средства приема-передачи учебной информации в доступных формах для обучающихся с нарушениями зрения.

При обучении инвалидов и лиц с нарушением слуха используется звукоусиливающая аппаратура, мультимедийные средства и другие технические средства приема-передачи учебной информации в доступных для обучающихся формах.

При обучении инвалидов и лиц с нарушениями опорно-двигательного аппарата используются альтернативные устройства ввода информации и другие технические средства приема-передачи учебной информации в доступных для них формах.

С учетом особых потребностей инвалидов и обучающихся с ограниченными возможностями здоровья учебные материалы предоставляются в электронном виде.

МЕТОДИЧЕСКИЕ УКАЗАНИЯ ДЛЯ ОБУЧАЮЩИХСЯ

1. Методические указания для обучающегося по освоению дисциплины

Для формирования четкого представления об объеме и характере знаний и умений, которыми надо будет овладеть по дисциплине в самом начале учебного курса обучающийся должен ознакомиться с учебно-методической документацией:

- рабочей программой дисциплины: с целями и задачами дисциплины, ее связями с другими дисциплинами образовательной программы, перечнем знаний и умений, которыми в процессе освоения дисциплины должен владеть обучающийся,
- порядком проведения текущего контроля успеваемости и промежуточной аттестации;
- графиком консультаций преподавателей кафедры.

Систематическое выполнение учебной работы на занятиях лекционных и семинарских типов, а также выполнение самостоятельной работы позволит успешно освоить дисциплину.

Кроме того, для успешного овладения дисциплиной необходимо выполнять следующие требования:

- посещать все лекционные занятия, поскольку весь тематический материал взаимосвязан между собой;
- все рассматриваемые на лекциях занятия темы и вопросы обязательно фиксировать (либо на бумажных, либо на машинных носителях информации);
- обязательно выполнять все домашние задания, получаемые на лекциях;
- проявлять активность на интерактивных лекциях, а также при подготовке к ним.

Необходимо помнить, что конечный результат овладения содержанием дисциплины необходим, в первую очередь, самому обучающемуся;

- в случаях пропуска занятий по каким-либо причинам, необходимо обязательно самостоятельно изучать соответствующий материал.

Существенным моментом для студента является возможность обсуждения и внесения предложений в тематический материал дисциплины. При этом необходим серьезный и глубокий критический анализ прочитанной научной литературы и содержания прослушанной по теме лекции.

1.1. В процессе занятий лекционного типа обучающимся следует:

- слушать, конспектировать излагаемый преподавателем материал;
- ставить, обсуждать актуальные вопросы курса, быть активным на занятиях;
- задавать преподавателю уточняющие вопросы с целью уяснения теоретических положений;

При затруднениях в восприятии материала следует обратиться к основным литературным источникам. Если разобраться в материале не удалось, то обратиться к лектору (по графику его консультаций) или к преподавателю на занятиях семинарского типа.

1.2. В процессе занятий семинарского типа:

Не предусмотрено

1.3. В процессе выполнения самостоятельной работы:

Под самостоятельной работой обучающихся понимается планируемая работа обучающихся, направленная на формирование указанных компетенций, выполняемая во внеаудиторное время по заданию и при методическом руководстве преподавателя, без его непосредственного участия.

Цель самостоятельной работы по дисциплине «Теория и методология организации и проведения научных исследований» – закрепить теоретические знания и практические навыки в области организации и проведения научных исследований.

Самостоятельная работа является неотъемлемой и важнейшей частью работы обучающихся, которая основана на более подробной проработке и анализе информации в изучаемой области. Поиск ответов на вопросы для самостоятельной работы в некоторых случаях предполагает не только изучение основной учебной литературы по дисциплине, но и привлечение дополнительной литературы по смежным дисциплинам, а также использование ресурсов сети Интернет. Ответы на вопросы для самостоятельной работы готовятся обучающимися самостоятельно и проверяются преподавателем на практических занятиях в ходе устного опроса, а также при проведении контрольных работ, текущего тестирования.

Самостоятельная работа требует от обучающегося анализа литературы и прочих информационных источников, в том числе периодических изданий и Интернет-ресурсов.



Федеральное государственное бюджетное образовательное учреждение
высшего образования

САНКТ-ПЕТЕРБУРГСКИЙ ГОСУДАРСТВЕННЫЙ
АРХИТЕКТУРНО-СТРОИТЕЛЬНЫЙ УНИВЕРСИТЕТ

«УТВЕРЖДАЮ»

Декан факультета инженерной экологии
и городского хозяйства

Е.А. Шестеров Е.А. Шестеров
« 14 » *июня* 20 *18* г.

БЛОК 1
ДИСЦИПЛИНЫ (МОДУЛИ)
РАБОЧАЯ ПРОГРАММА ДИСЦИПЛИНЫ

Б1.В.03 ПЕДАГОГИКА И ПСИХОЛОГИЯ ВЫСШЕЙ ШКОЛЫ

направление подготовки 08.06.01 – Техника и технология строительства

направленность (профиль) образовательной программы: Теплоснабжение, вентиляция, кондиционирование воздуха, газоснабжение и освещение

Форма обучения – очная, заочная

Санкт-Петербург
2018

1. Название дисциплины Педагогика и психология высшей школы

Цели и задачи дисциплины

Целью освоения дисциплины является подготовка аспирантов к педагогической деятельности в высших учебных заведениях

Задачами освоения дисциплины являются

- формирование углубленных знаний о новейших достижениях в области психологии профессионально-педагогической деятельности;
- формирование психологической культуры и профессиональной компетентности будущих специалистов высшей квалификации: преподавателей, научных работников, специалистов в различных отраслях технических знаний.

2. Перечень планируемых результатов обучения по дисциплине (модулю), соотнесенных с планируемыми результатами освоения образовательной программы

Компетенция по ФГОС	Код компетенции по ФГОС	Основные показатели освоения (показатели достижения результата)
Способность следовать этическим нормам в профессиональной деятельности	УК-5	Знает принципы профессиональной этики в педагогической деятельности; кодекс профессиональной этики.
		Умеет решать профессиональные задачи, опираясь на этический кодекс.
		Владеет нормами и правилами этического поведения.
Способность планировать и решать задачи собственного профессионального и личностного развития	УК-6	Знает структуру и динамику развития индивидуальности человека.
		Умеет анализировать индивидуально-личностную проблематику.
		Владеет навыками саморегуляции.
Готовность организовать работу исследовательского коллектива в области строительства	ОПК-7	Знает законы функционирования педагогических систем разного уровня сложности; динамику развития студенческих групп.
		Умеет работать в научно-педагогическом коллективе, распределять и делегировать выполняемую работу.
		Владеет приемами социальной организации и самоорганизации.
Готовность к преподавательской деятельности по основным образовательным программам высшего образования	ОПК-8	Знает историю и современное состояние высшего образования; психологические закономерности формирования личности студентов в процессе воспитания и обучения.
		Умеет использовать теоретические знания с целью проектирования учебных занятий на основе использования активных, пассивных и интерактивных методов обучения.

		Владеет современными интерактивными педагогическими технологиями (социальными и информационными).
Способность формировать образовательную среду и использовать свои возможности в реализации задач инновационной образовательной политики вуза на основе современного передового опыта, методов и технологий, результатов научных исследований и мировых тенденций в области теплоснабжения, вентиляции, кондиционирования воздуха, газоснабжения и освещения	ПК-4	Знает теорию, методологию и дидактику высшего образования в области теплоснабжения, вентиляции, кондиционирования воздуха, газоснабжения и освещения; структуру и специфику разных типов образовательной среды.
		Умеет формировать образовательную среду, разрабатывать образовательные программы на основе комплексного подхода, модульного принципа, системы зачетных единиц. Владеет навыками проектирования образовательного процесса на уровне высшего инженерного образования; методиками и технологиями преподавания и оценивания успеваемости обучающихся.

3. Указание места дисциплины (модуля) в структуре образовательной программы

3.1. Дисциплина «Педагогика и психология высшей школы» относится к вариативной части Блока 1 «Дисциплины (Модули)» учебного плана основной профессиональной образовательной программы.

3.2. Для изучения данной дисциплины необходимы следующие знания, умения и навыки, формируемые предшествующими дисциплинами: «История и философия науки», «Теория и методология организации и проведения научных исследований», и др.

Требования к основным знаниям, умениям и владениям обучающихся:

Для освоения дисциплины «Педагогика и психология высшей школы» необходимо:
знать:

- основные понятия педагогики профессионального образования;
- историю развития и современное состояние высшего образования в России и за рубежом;

уметь:

- проводить поиск, обработку и анализ различного рода информации и литературных источников в области педагогики и психологии, а также в своих предметных областях;

владеть:

- новыми видами технических и программных средств поддержки образовательного процесса.

3.3. Перечень последующих учебных дисциплин, для которых необходимы знания, умения и навыки, формируемые данной учебной дисциплиной: «Практика по получению профессиональных умений и опыта профессиональной деятельности: педагогическая» и др.

4. Объем дисциплины в зачетных единицах с указанием количества академических или астрономических часов, выделенных на контактную работу обучающихся с преподавателем (по видам учебных занятий) и на самостоятельную работу обучающихся

Очная форма обучения

Вид учебной работы	Всего часов	Семестры	
		1	2
Контактная работа (по учебным занятиям)	38	-	38
в т.ч. лекции	-	-	19
практические занятия (ПЗ)	-	-	19
лабораторные занятия (ЛЗ)	-	-	-
др. виды аудиторных занятий	-	-	-
Самостоятельная работа (СР)	106	-	106
в т.ч. курсовой проект (работа)	-	-	-
расчетно-графические работы	-	-	-
реферат	-	-	-
др. виды самостоятельных работ	-	-	106
Форма промежуточного контроля (зачет, экзамен)	-	-	зачет
Общая трудоемкость дисциплины	144	-	144
часы:			
зачетные единицы:	4	-	4

Заочная форма обучения

Вид учебной работы	Всего часов	Курсы	
		1 Зимняя сессия	1 Летняя сессия
Контактная работа (по учебным занятиям)	8	-	8
в т.ч. лекции	-	-	4
практические занятия (ПЗ)	-	-	4
лабораторные занятия (ЛЗ)	-	-	-

др. виды аудиторных занятий	-	-	-
Самостоятельная работа (СР)	132	-	132
в т.ч. курсовой проект (работа)	-	-	-
расчетно-графические работы	-	-	-
реферат	-	-	-
др. виды самостоятельных работ	-	-	132
Форма промежуточного контроля (зачет, экзамен)	4	-	Зачет (4)
Общая трудоемкость дисциплины			
часы:	144	-	144
зачетные единицы:	4	-	4

5. Содержание дисциплины, структурированное по темам (разделам) с указанием отведенного на них количества академических или астрономических часов и видов учебных занятий

5.1. Тематический план дисциплины

Очная форма обучения

№	Раздел дисциплины	Семестр	Контактная работа (по учебным занятиям)			СР	Всего	Формируемые компетенции
			Лекц.	ПЗ	ЛЗ			
1.	1-й раздел (Общие вопросы теории и дидактики высшего образования)	2	10	10	-	56	76	ОПК-7, ОПК-8, ПК-4
1.1	История и современное состояние высшего образования в России и за рубежом.		2	2	-	12	16	ОПК-8
1.2	Сравнительные характеристики основных педагогических систем		2	2	-	12	16	ОПК-7
1.3	Основы дидактики высшей школы		2	2	-	10	14	ПК-4
1.4	Формы организации учебного процесса в высшей школе		2	2		10	14	ПК-4
1.5	Педагогическое проектирование и педагогические технологии		2	2	-	12	16	ПК-4
2.	2-й раздел (Современные проблемы психологии и педагогики ВО)	2	9	9	-	50	68	УК-5, УК-6, ОПК-7, ОПК-8
2.1	Научно-педагогическая деятельность преподавателя высшей школы		3	4	-	20	27	УК-5 УК-6
2.2	Педагогическое общение		2	2	-	10	14	ОПК-7
2.3	Особенности развития личности студентов. Психологические особенности обучения и воспитания студентов		4	3	-	20	27	ОПК-8

Заочная форма обучения

№	Раздел дисциплины	Семестр (курс) Летняя сессия	Контактная работа (по учебным занятиям)			СР	Всего	Формируемые компетенции
			Лекц.	ПЗ	ЛЗ			
1.	1-й раздел (Общие вопросы теории и дидактики высшего образования)	2 (1)	2	2	-	68	72	ОПК-7, ОПК-8, ПК-4
1.1	История и современное состояние высшего образования в России и за рубежом.		1	-	-	14	15	ОПК-8
1.2	Сравнительные характеристики основных педагогических систем		-	-	-	12	12	ОПК-7
1.3	Основы дидактики высшей школы		1	-	-	14	15	ПК-4
1.4	Формы организации учебного процесса в высшей школе		-	1	-	14	15	ПК-4
1.5	Педагогическое проектирование и педагогические технологии		-	1	-	14	15	ПК-4
2.	2-й раздел (Современные проблемы психологии и педагогики ВО)	2 (1)	2	2		64	68	УК-5, УК-6, ОПК-7, ОПК-8
2.1	Научно-педагогическая деятельность преподавателя высшей школы		1	-	-	22	23	УК-5 УК-6
2.2	Педагогическое общение		-	2	-	20	22	ОПК-7
2.3	Особенности развития личности студентов. Психологические особенности обучения и воспитания студентов		1	-	-	22	23	ОПК-8

5.2. Содержание разделов дисциплины

1-й раздел: Общие вопросы теории и дидактики высшего образования

1.1. Цели, предмет и задачи курса «Педагогика и психология высшей школы». Роль и место психолого-педагогических знаний в современной высшей технической школе. Понятия психологической культуры и психологической компетентности. Этапы развития высшего образования в Европе и России с XI по XX века. Передовые высшие учебные заведения (США, Франция, Англия, Германия). Ведущие высшие учебные заведения России. Основные тенденции высшего образования 2-й половины XX века. Принципы Болонского процесса.

1.2. Понятие педагогической системы. Связь педагогики с другими дисциплинами. Причины появления науки педагогики. Традиционная педагогическая система Я.А. Коменского и его «Великая дидактика». Карьерно-ориентированные педагогические системы Дж. Локка, А.С. Макаренко. Представления о детстве как самоценном этапе развития личности в педагогических воззрениях Ж.-Ж. Руссо. Понятие развивающей образовательной среды Я. Корчака.

1.3. Общее понятие о дидактике. Базовые понятия дидактики: обучение, образование,

воспитание. Сущность, структура и движущие силы обучения. Цели и задачи обучения в высшей школе. Основные принципы дидактики высшей школы: научность; связь теории с практикой, системность и последовательность в подготовке специалистов.

1.4. Формы организации учебного процесса в высшей школе. Основные нормативные документы, регулирующие учебный процесс (ФГОСы, учебные планы, рабочие программы). Организационные формы обучения в ВУЗе. Классификация методов обучения. Традиционные и новые методы обучения. Виды и отличительные особенности лекций и практических занятий. Активные и интерактивные методы обучения. Основы педагогического контроля в высшей школе.

1.5. Понятие педагогической технологии. Педагогические технологии и их проектирование. Этапы и формы педагогического проектирования. Инновационные технологии в обучении. Дистанционное обучение в системе профессиональной подготовки. Метод проектов Дж. Дьюи. Современные интерактивные педагогические технологии (социальные и информационные).

2-й раздел: Современные проблемы психологии и педагогики ВО

2.1. Научно-педагогическая деятельность преподавателя высшей школы. Психологическая структура деятельности. Анализ профессиональных компетенций преподавателя высшей школы. Структура педагогических способностей и педагогическое мастерство. Трудности в преподавательской деятельности, профессиональное выгорание, профессиональная деформация. Саморегуляция.

2.2. Педагогическое общение. Взаимодействие в системе: студент – преподаватель. Принципы педагогической этики. Типы психолого-педагогического воздействия. Особенности и стили педагогического общения. Формы педагогического взаимодействия и организация предметно-пространственной среды учебного заведения.

2.3. Особенности развития личности студентов. Психологические особенности подросткового и юношеского возраста. Стадии когнитивного развития, формирования личности, нравственного развития. Гендерные особенности психики и их проявление в учебном процессе. Психологические особенности обучения и воспитания студентов. Особенности учебной деятельности студента в вузе. Типология студентов. Потребностно-мотивационная сфера личности студентов. Общая характеристика студенческих групп.

5.3. Практические занятия

№ п/п	№ раздела дисциплины	Наименование практических занятий	Всего часов	
			очная форма обучения	заочная форма обучения
	1-й раздел		10	2
1	1.1	Дискуссия на тему «Образование как общечеловеческая ценность»	2	-
2	1.2	Мониторинг компонентов образовательной среды	2	-
3	1.3	Семинар на тему «основные принципы дидактики высшей школы»	2	-
4	1.4	Знакомство с ФГОСами, учебными планами и рабочими программами по направлению подготовки	2	1
5	1.5	Групповое проектирование типа	2	1

		образовательной среды		
	2-й раздел		9	2
6	2.1	Определение типа личностной направленности	4	-
7	2.2	Разбор проблемных педагогических ситуаций	2	2
8	2.3	Знакомство с методами психологической диагностики и саморегуляции	3	-

5.4. Лабораторный практикум
не предусмотрено

5.5. Самостоятельная работа

№ п/п	№ раздела дисциплины	Вид самостоятельной работы	Всего часов	
			очная форма обучения	заочная форма обучения
	1-й раздел		56	64
1	1.1	Подготовка к лекциям, подготовка к дискуссии	12	14
2	1.2	Подготовка к лекциям, эссе.	12	12
3	1.3	Подготовка к лекциям, практическим занятиям. Подготовка реферата/доклада	10	14
4	1.4	Подготовка к лекциям, практическим занятиям. Подготовка реферата/доклада	10	14
5	1.5	Подготовка проекта	12	14
	2-й раздел		50	68
6	2.1	Подготовка к лекциям, практическим занятиям. Подготовка реферата/доклада	20	22
7	2.2	Подготовка к лекциям, практическим занятиям. Подготовка реферата/доклада	10	20
8	2.3	Подготовка к лекциям, практическим занятиям.	20	22
ИТОГО часов в семестре:			106	132

6. Перечень учебно-методического обеспечения для самостоятельной работы обучающихся по дисциплине

1. Рабочая программа по дисциплине

2. Конспекты лекций по дисциплине.
3. Методические указания по освоению дисциплины для обучающегося.
4. Перечень тем рефератов, докладов и сообщений по дисциплине.
5. Перечень вопросов промежуточной аттестации.
6. Проверочные тесты по дисциплине.
7. Методическое обеспечение дисциплины в среде дистанционного обучения Moodle <https://moodle.spbgasu.ru/course/view.php?id=213>

7. Фонд оценочных средств для проведения промежуточной/текущей и промежуточной аттестации обучающихся по дисциплине

Фонд оценочных средств (далее - ФОС) для проведения промежуточной аттестации обучающихся по дисциплине базируется на перечне компетенций с указанием этапов их формирования в процессе освоения образовательной программы. ФОС должен обеспечивать объективный контроль достижения всех результатов обучения, запланированных для дисциплины.

ФОС включает в себя:

- перечень компетенций с указанием этапов их формирования в процессе освоения образовательной программы;
- описание показателей и критериев оценивания компетенций на различных этапах их формирования, описание шкал оценивания;
- типовые контрольные задания или иные материалы, необходимые для оценки знаний, умений и навыков и (или) опыта деятельности, характеризующих этапы формирования компетенций в процессе освоения образовательной программы;
- методические материалы, определяющие процедуры оценивания знаний, умений, навыков и (или) опыта деятельности, характеризующих этапы формирования компетенций.

7.1. Перечень компетенций с указанием этапов их формирования в процессе освоения образовательной программы

№ п/п	Контролируемые разделы дисциплины	Код и наименование контролируемой компетенции (или ее части)	Результаты обучения
1	1-й раздел: Общие вопросы теории и дидактики высшего образования	ОПК-7 готовность организовать работу исследовательского коллектива в области строительства	Знать: основные педагогические системы и их процессуальные характеристики Уметь: анализировать предметно-пространственные, процессуальные и ролевые характеристики педагогических систем Владеть: приемами организации педагогических систем
		ОПК-8 готовность к преподавательской деятельности по основным образовательным программам высшего образования	Знать: историю и современное состояние высшего образования в России и за рубежом Уметь: использовать теоретические знания с целью проектирования учебных занятий на основе использования активных, пассивных и интерактивных методов обучения Владеть: современными интерактивными педагогическими технологиями
		ПК-4 способность формировать	Знать теорию, методологию и дидактику высшего образования в области теплоснабжения,

		образовательную среду и использовать свои возможности в реализации задач инновационной образовательной политики вуза на основе современного передового опыта, методов и технологий, результатов научных исследований и мировых тенденций в области теплоснабжения, вентиляции, кондиционирования воздуха, газоснабжения и освещения	<p>вентиляции, кондиционирования воздуха, газоснабжения и освещения; структуру и специфику разных типов образовательной среды.</p> <p>Уметь: формировать образовательную среду, разрабатывать образовательные программы на основе комплексного подхода, модульного принципа, системы зачетных единиц.</p> <p>Владеть: навыками проектирования образовательного процесса на уровне высшего инженерного образования; методиками и технологиями преподавания и оценивания успеваемости обучающихся.</p>
2	2-й раздел: Современные проблемы психологии и педагогики ВШ	УК-5 способность следовать этическим нормам в профессиональной деятельности	<p>Знать: принципы профессиональной этики в педагогической деятельности; кодекс профессиональной этики.</p> <p>Уметь: решать профессиональные задачи, опираясь на этический кодекс.</p> <p>Владеть: нормами и правилами этического поведения.</p>
УК-6 способность планировать и решать задачи собственного профессионального и личностного развития		<p>Знать: структуру и динамику развития индивидуальности человека</p> <p>Уметь: анализировать индивидуально-личностную проблематику</p> <p>Владеть: навыками саморегуляции</p>	
ОПК-7 готовность организовать работу исследовательского коллектива в области строительства		<p>Знать: динамику развития студенческих групп</p> <p>Уметь: работать в научно-педагогическом коллективе, распределять и делегировать выполняемую работу</p> <p>Владеть: приемами социальной организации и самоорганизации</p>	
ОПК-8 готовность к преподавательской деятельности по основным образовательным программам высшего образования		<p>Знать: психологические закономерности формирования личности студентов в процессе воспитания и обучения</p> <p>Уметь: проектировать учебные занятия на основе использования активных, пассивных и интерактивных методов обучения</p> <p>Владеть: современными социальными и информационными педагогическими технологиями</p>	

7.2. Описание показателей и критериев оценивания компетенций на различных этапах их формирования, описание шкал оценивания

7.2.1.

Оценка «зачтено»

- систематизированные, глубокие и полные знания по всем разделам дисциплины, а также по основным вопросам, выходящим за пределы учебной программы;
- точное использование научной терминологии, систематически грамотное и логически правильное изложение ответа на вопросы;
- безупречное владение инструментарием учебной дисциплины, умение его эффективно использовать в постановке научных и практических задач;
- выраженная способность самостоятельно и творчески решать сложные проблемы и нестандартные ситуации;
- полное и глубокое усвоение основной и дополнительной литературы, рекомендованной рабочей программой по дисциплине;
- умение ориентироваться в теориях, концепциях и направлениях дисциплины и давать им критическую оценку, используя научные достижения других дисциплин;
- творческая самостоятельная работа на практических/семинарских/лабораторных занятиях, активное участие в групповых обсуждениях, высокий уровень культуры исполнения заданий;
- высокий уровень сформированности заявленных в рабочей программе компетенций.

Оценка «не зачтено»

- фрагментарные знания по дисциплине;
- отказ от ответа (выполнения письменной работы);
- знание отдельных источников, рекомендованных рабочей программой по дисциплине;
- неумение использовать научную терминологию;
- наличие грубых ошибок;
- низкий уровень культуры исполнения заданий;
- низкий уровень сформированности заявленных в рабочей программе компетенций.

7.2.2.

Шкала оценивания

Количество правильных ответов, %	Оценка
до 55	«не зачтено»
от 55 до 100	«зачтено»

* Преподаватель самостоятельно определяет необходимые критерии оценки знаний и практических навыков обучающегося.

7.3. Типовые контрольные задания или иные материалы текущей аттестации, необходимые для оценки знаний, умений и навыков и (или) опыта деятельности, характеризующих этапы формирования компетенций в процессе освоения образовательной программы

Деловая (ролевая) игра *«Ценности высшего образования»*

Цель (проблема): сопоставить и сравнить представления о высшем образовании с позиции экономической пользы и с позиции познавательного интереса.

Роли: сторонники идеи «Экономической пользы» и сторонники идеи «Индивидуального познавательного интереса».

Ход игры:

1. выбор предпочитаемой идеи;
2. аргументация идеи (индивидуально);
3. объединение в группы по пространственному признаку;
4. аргументация идеи (групповая);
5. презентация аргументов своей группы;
6. критика аргументов другой группы.

Ожидаемый (е) результат (ы): умение вести дискуссии с разных позиций.

Критерии оценки:

- необходимый и достаточный минимальный объем знаний по дисциплине;
- умение ориентироваться в основных теориях, концепциях и направлениях по дисциплине и давать им оценку;
- умение работать в команде и находить компромиссы;
- использование научной терминологии, стилистическое и логическое изложение ответа на вопросы, умение делать выводы без существенных ошибок.

Кейс

«Назад в будущее»

Проблемная задача: У вас есть возможность заново прослушать или пройти некоторые учебные дисциплины. Что Вы выберете? Почему?

Критерии оценки:

- необходимый и достаточный минимальный объем знаний по дисциплине;
- умение ориентироваться в основных теориях, концепциях и направлениях по дисциплине и давать им оценку;
- использование научной терминологии, стилистическое и логическое изложение ответа на вопросы, умение делать выводы без существенных ошибок.

Групповые и/или индивидуальные творческие задания/проекты

Групповое творческое задание (проекты)

Проектирование образовательной среды одного из четырех типов (традиционная, карьерная, безмятежная, творческая) по трем составляющим:

- учебно-методическая;
- личностно-ролевая;
- предметно-пространственная.

Предложить ответы на пять главных вопросов: кого учить, чему учить, кому учить, как учить, с какой целью учить. Подобрать иллюстрации архитектурного и дизайнерского решения соответствующего образовательного учреждения.

Критерии оценки:

- владение инструментарием учебной дисциплины, умение его использовать в решении типовых задач;
- разнообразие и доказательность иллюстративного материала;
- использование междисциплинарной научной терминологии, стилистическое и логическое изложение материала, умение делать выводы без существенных ошибок.

Индивидуальные творческие задания (проекты)

Проектирование тематического плана и рабочей программы гипотетической учебной дисциплины, совпадающей с тематикой диссертации.

Критерии оценки

- умение ориентироваться в основных теориях, концепциях и направлениях по

- дисциплине и давать им оценку;
- использование научной терминологии, стилистическое и логическое изложение материала, умение делать выводы без существенных ошибок;
- владение инструментариумом учебной дисциплины, умение его использовать в решении типовых задач.

Эссе

на тему фильма «Общество мертвых поэтов»

Самостоятельно просмотреть фильм Питера Уира «Общество мертвых поэтов». В свободной форме ответить и обосновать свои ответы на следующие вопросы:

1. Какой тип образовательной среды культивировался в закрытой школе?
2. Что хотел изменить новый учитель?
3. Кто из учеников изменился в наибольшей степени?

Критерии оценки

- умение ориентироваться в основных теориях, концепциях и направлениях по дисциплине и давать им оценку;
- использование научной терминологии, стилистическое и логическое изложение материала, умение делать выводы без существенных ошибок;
- владение инструментариумом учебной дисциплины, умение его использовать в решении типовых задач;
- самостоятельная работа на практических занятиях, участие в групповых обсуждениях, высокий уровень культуры исполнения заданий.

Рефераты, доклады, сообщения

1-й раздел Общие вопросы теории и дидактики высшего образования

1. Основные тенденции высшего образования 2-й половины XX века.
2. Роль и место психолого-педагогических знаний в современной высшей технической школе.
3. Понятия психологической культуры и психологической компетентности.
4. Методы психологических и педагогических исследований.
5. Идеалы культуры и становление субъекта профессиональной деятельности.
6. «Великая дидактика» Я.А. Коменского.
7. Педагогическая система А.С. Макаренко.
8. Гуманистический подход и воспитание творческой личности в педагогике Я. Корчака.
9. Индивидуальные стили педагогической деятельности и общения.
10. Гендерная психология.
11. Психологические особенности подросткового и юношеского возраста.
12. Стадии когнитивного развития, формирования личности, нравственного развития.
13. Психологическая зрелость.
14. Теория поэтапного формирования умственных действий: история и современность.

2-й раздел Современные проблемы психологии и педагогики ВШ

15. Понятие личностной идентичности.
16. Социализация и этапы психосоциального развития.
17. Оценка и самооценка.
18. Роль и функция оценки при обучении.
19. Психологические защиты.
20. Особенности образа "Я" жителей интернета.
21. Особенности учебной деятельности студента в современном вузе.
22. Акцентуации характера у подростков.
23. Активные методы обучения, способы активизации интеллектуальной деятельности студентов.

24. Интеллект: новый взгляд.
25. Теоретические подходы к диагностики практического мышления.
26. Особенности преподавательской деятельности и требования к преподавателю.
27. Профессиональное выгорание и профессиональная деформация.
28. Социально-психологическое содержание представлений о современном российском ученом.
29. Факторы профессионального самоопределения преподавателей педагогических вузов.
30. Стресс и его особенности.

Основой для написания реферата по курсу «Педагогика и психология высшей школы» являются первоисточники – научные статьи и монографии по психологии и педагогике. Их тематика имеет прямое или косвенное отношение к содержанию занятий по дисциплине. Работа по подготовке реферата включает:

Составление тематического тезауруса – упорядоченного комплекса базовых понятий по теме.
Составление плана реферата (обязательные разделы: введение, основная часть, заключение).

- Аннотация – свернутое изложение существенного смысла прочитанного.
- Краткое изложение содержания прочитанного.
- Освещение обсуждаемых проблем на основе привлечения дополнительной литературы.
- Анализ доступности текстов для неспециалистов.
- Анализ научного и воспитательного значения выбранной темы.
- Схематическое изображение изложенного материала.

Чтение научных статей и монографий представляет наибольшую трудность для всех групп учащихся, поскольку эти статьи не адаптированы для учебных целей и написаны сложным профессиональным языком в соответствии со стилистикой научного текста. Тем не менее, именно они являются главным источником новых знаний, необходимых для научной и последующей педагогической работы. Кроме того, в процессе чтения таких статей формируются навыки критической работы с текстами, происходит осмысление проблемы. Полный перечень требований к реферату и список статей приведены в Приложении 2.

Тестовые задания

(комплект тестовых заданий)

1. Формирование познавательного интереса учащихся путем приобщения к общенаучному или практическому знанию это функция:
 - а) обучения; б) воспитания; в) развития?
2. К разделам педагогики относится:
 - а) дидактика; б) социальная психология; в) валеология; г) теория воспитания?
3. Первый университет был открыт в:
 - а) 1214 г.; б) 897 г.; в) 1088 г.; г) 1441г.
4. Какие из перечисленных характеристик относятся к образовательной среде традиционного типа:
 - а) всеобщее образование; б) практикуется физическое наказание; в) не практикуется наказание; г) индивидуальное обучение; д) обучение через коллектив; е) классно-урочная система подготовки; ж) используются игровые технологии; з) практикуются соревнования и конкуренция между учащимися; и) школа «закрытого типа»; к) ученик имеет право на ошибку?
5. Какие из перечисленных характеристик относятся к карьерной образовательной среде:
 - а) всеобщее образование; б) практикуется физическое наказание; в) не практикуется наказание; г) индивидуальное обучение; д) обучение через коллектив; е) классно-урочная система подготовки; ж) используются игровые технологии; з) практикуются соревнования и конкуренция между учащимися; и) школа «закрытого типа»; к) ученик имеет право на ошибку?
6. Какие из перечисленных характеристик относятся к образовательной среде

- безмятежного типа:
- а) всеобщее образование; б) практикуется физическое наказание; в) не практикуется наказание; г) индивидуальное обучение; д) обучение через коллектив; е) классно-урочная система подготовки; ж) используются игровые технологии; з) практикуются соревнования и конкуренция между учащимися; и) школа «закрытого типа»; к) ученик имеет право на ошибку?
 7. Какие из перечисленных характеристик относятся к творческой образовательной среде:
 - а) всеобщее образование; б) практикуется физическое наказание; в) не практикуется наказание; г) индивидуальное обучение; д) обучение через коллектив; е) классно-урочная система подготовки; ж) используются игровые технологии; з) практикуются соревнования и конкуренция между учащимися; и) школа «закрытого типа»; к) ученик имеет право на ошибку?
 8. Идея благоустройство среды обитания как методология решения социальных проблем была предложена архитекторами:
 - а) Древней Греции; б) эпохи Возрождения; в) в советский период?
 9. Конкурсно-премиальная система подготовки архитекторов была разработана:
 - а) в архитектурных мастерских древнеримской империи; б) в университете Эколь де Бозар; в) в училище гражданских инженеров; г) в Баухаусе?
 10. Формально-аналитический подход к архитектурно-дизайнерскому образованию предполагает повышенный интерес к проблемам:
 - а) зрительного восприятия; б) социальной ответственности архитекторов; в) воздействия архитектурной формы на психику человека; г) разнообразия потребностей пользователей среды?
 11. В процессе получения высшего образования в наибольшей степени развиваются:
 - а) умения; б) способности; в) характеристики целеполагания?
 12. Без каких качеств невозможно обучаться на архитектурном факультете:
 - а) предварительная учеба в художественной школе; б) мотивация; в) высокий балл ЕГЭ?
 13. Отличия подготовки бакалавров и магистров заключаются в:
 - а) объеме знаний; б) опыте работы; в) способностях; г) готовности к управленческой деятельности?
 14. Компетентностная парадигма образования ориентирована на:
 - а) информационное обеспечение личности; б) овладение технологиями получения знаний; в) подготовке к деятельности?
 15. Нормативный документ, определяющий объем, содержание, порядок изучения и преподавания учебной дисциплины, способы контроля усвоения, это:
 - а) учебный план; б) ФГОС; в) рабочая программа дисциплины?

Ключи к тестам находятся на кафедре

Шкала оценивания

Количество правильных ответов, %	Оценка
до 50	«неудовлетворительно»
от 51 до 65	«удовлетворительно»
от 66 до 85	«хорошо»
от 86	«отлично»

7.4. Теоретические вопросы и практические задания для проведения промежуточной аттестации обучающихся, необходимые для оценки знаний, умений и навыков и (или) опыта деятельности, характеризующих этапы формирования компетенций в процессе освоения образовательной программы

7.4.1. Теоретические вопросы для проведения промежуточной аттестации обучающихся

1. Этапы развития высшего образования в Европе и России с XI по XX века.
2. Основные тенденции высшего образования 2-й половины XX века начало XXI.
3. Цели и принципы Болонского процесса.
4. Основные категории педагогики, общая характеристика.
5. Дидактика как теоретическая основа обучения.
6. Реализация основных принципов дидактики в современной высшей школе.
7. Функции педагогического процесса
8. Методы педагогического исследования.
9. Формы организации учебного процесса в учреждениях ВО.
10. Активные и интерактивные методы обучения.
11. Смысл и цели непрерывного образования.
12. Анализ профессиональной деятельности преподавателя высшей школы.
13. Особенности личности студента, обуславливающие успешность учебной деятельности.
14. Принципы педагогической этики.
15. Типы психолого-педагогического воздействия и стили педагогического общения.
16. Образовательный стандарт, ГОСы, ФГОСы, ООП
17. Структура и содержание рабочей программы дисциплины.
18. Компетенции и компетентностный подход в педагогике высшей школы.
19. Анализ общекультурных компетенций по направлениям подготовки.
20. Анализ профессиональных компетенций по направлениям подготовки.
21. Роль самостоятельной работы студентов и способы ее организации.

7.4.2. Практические задания для проведения промежуточной аттестации обучающихся

1. Характеризовать тип педагогической системы, к которой можно было бы отнести используемые образовательные практики вуза, в котором обучались ранее.
 2. Провести мониторинг педагогической системы СПбГАСУ.
 3. Сравнить федеральные государственные образовательные стандарты бакалавриата, магистратуры и аспирантуры по своей направленности (профилю) подготовки. Найти основные отличия в подготовке.
 4. Определить склонности к педагогической или научной деятельности.
 5. Определить ведущие мотивации студентов в тех группах, в которых предстоит проходить педагогическую практику.
 6. В процессе практических занятиях оценивать выступления с докладами своих коллег по предложенным критериям.
 7. Учесть замечания коллег при выступлении с докладом.
- 7.5. Методические материалы, определяющие процедуры оценивания знаний, умений, навыков и (или) опыта деятельности, характеризующих этапы формирования компетенций

№ п/п	Контролируемые разделы дисциплины	Наименование оценочного средства
1	1-й раздел: Общие вопросы теории и дидактики высшего образования	Эссе, доклад/реферат к разделу 1, представление и защита индивидуального и/или группового творческого задания,

		деловая игра, теоретические вопросы и практические задания для проведения промежуточной аттестации обучающихся
2	2-й раздел: Современные проблемы психологии и педагогики ВШ	Доклад/реферат к разделу 2 , решение кейса, тестовые задания, теоретические вопросы и практические задания для проведения промежуточной аттестации обучающихся

8. Перечень основной и дополнительной литературы, необходимой для освоения дисциплины

№ п/п	Автор, название, место издания, издательство, год издания учебной и учебно-методической литературы	Количество Экземпляров / ЭБС
Основная литература		
1.	Самойлов, В. Д. Педагогика и психология высшей школы. Андрогиогическая парадигма [Электронный ресурс] : учебник для студентов вузов / В. Д. Самойлов. — Электрон. текстовые данные. — М. : ЮНИТИ-ДАНА, 2015. — 207 с. — 978-5-238-02416-5. — Режим доступа: http://www.iprbookshop.ru/52630.html	ЭБС «IPRbooks»
2.	Шарипов, Ф. В. Педагогика и психология высшей школы [Электронный ресурс] : учебное пособие / Ф. В. Шарипов. — Электрон. текстовые данные. — М. : Логос, 2016. — 448 с. — 978-5-98704-587-9. — Режим доступа: http://www.iprbookshop.ru/66421.html	ЭБС «IPRbooks»
3.	Годлиник, Ольга Борисовна. Основные вопросы и концепции педагогики [Текст] : учебное пособие / О. Б. Годлиник, Е. А. Соловьева ; рец. Н. Н. Обозов, Н. Е. Пурнис ; М-во образования и науки, С.-Петерб. гос. архитектур.-строит. ун-т. - СПб. : [б. и.], 2011. - 85 с. - Библиогр.: с. 82. - ISBN 978-5-9227-0335-2 : 7.66 p., 8.12 p. <u>полный текст</u>	264 экз. НТБ СПБГАСУ + Полнотекстовая БД СПБГАСУ
4.	Бурняшов, Б. А. Учебное веб-портфолио в российской высшей школе [Электронный ресурс] : учебно-методическое пособие для аспирантов всех направлений подготовки кадров высшей квалификации и для преподавателей вузов / Б. А. Бурняшов. — Электрон. текстовые данные. — Краснодар, Саратов : Южный институт менеджмента, Ай Пи Эр Медиа, 2018. — 80 с. — 2227-8397. — Режим доступа: http://www.iprbookshop.ru/78047.html	ЭБС «IPRbooks»
5.	Кокорева, Е. А. Педагогика и психология труда преподавателя высшей школы [Электронный ресурс] : учебное пособие в вопросах и ответах / Е. А. Кокорева, А. Б. Курдюмов, Т. В. Сорокина-Исполатова. — Электрон. текстовые данные. — М. : Институт мировых цивилизаций, 2017. — 152 с. — 978-5-7117-0800-1. — Режим доступа: http://www.iprbookshop.ru/77634.html	ЭБС «IPRbooks»
Дополнительная литература		
1	Дудина, М. Н. Дидактика высшей школы: от традиций к инновациям : учеб. пособие для вузов / М. Н. Дудина. — М. : Издательство Юрайт, 2018. — 151 с. — (Серия :	ЭБС «Юрайт»

	Университеты России). — ISBN 978-5-534-00830-2. — Режим доступа : www.biblio-online.ru/book/89C5A71F-385E-4033-9790-8997377D7528 .	
2	Дудина, М. Н. Дидактика высшей школы. От традиций к инновациям [Электронный ресурс] : учебно-методическое пособие / М. Н. Дудина. — Электрон. текстовые данные. — Екатеринбург : Уральский федеральный университет, ЭБС АСВ, 2015. — 152 с. — 978-5-7996-1511-6. — Режим доступа: http://www.iprbookshop.ru/66524.html	ЭБС «IPRbooks»
3	Смирнов, С. Д. Психология и педагогика в высшей школе : учеб. пособие для вузов / С. Д. Смирнов. — 3-е изд., перераб. и доп. — М. : Издательство Юрайт, 2019. — 352 с. — (Серия : Образовательный процесс). — ISBN 978-5-534-08294-4. — Режим доступа : www.biblio-online.ru/book/FD3119D9-F829-4091-83AD-787591DE55B2 .	ЭБС «Юрайт»
4	Минин, А. Я. Информационные технологии в образовании [Электронный ресурс] : учебное пособие / А. Я. Минин. — Электрон. текстовые данные. — М. : Московский педагогический государственный университет, 2016. — 148 с. — 978-5-4263-0464-2. — Режим доступа: http://www.iprbookshop.ru/72493.html	ЭБС «IPRbooks»
5	Технология профессионально-ориентированного обучения в высшей школе : учеб. пособие / П. И. Образцов, А. И. Уман, М. Я. Виленский ; под ред. В. А. Слостенина. — 3-е изд., испр. и доп. — М. : Издательство Юрайт, 2019. — 258 с. — (Серия : Образовательный процесс). — ISBN 978-5-534-07122-1. — Режим доступа : www.biblio-online.ru/book/1DC50FFD-EA2A-4F67-8FFD-5147ED6B0AC3 .	ЭБС «Юрайт»

9. Перечень ресурсов информационно-телекоммуникационной сети «Интернет», необходимых для освоения дисциплины

Наименование ресурса сети «Интернет»	Электронный адрес ресурса
Электронно-библиотечная система издательства «Лань»	https://e.lanbook.com/
Электронно-библиотечная система издательства «ЮРАЙТ»	https://www.biblio-online.ru/
Электронно-библиотечная система издательства «IPRbooks»	http://www.iprbookshop.ru/
Электронно-библиотечная система компании PROQUEST. Мультидисциплинарный ресурс - <u>The Materials Science & Engineering Database</u>	https://search.proquest.com/?accountid=193958
Электронно-библиотечная система PROQUEST «ProQuest Ebook Science and Technology», включающая современные профессиональные базы данных (Birkhaeuser, Elsevier, Emerald, IOS Press, MIT Press, Cambridge University Press, Taylor & Francis, Wiley, World Scientific Publishing и др.).	https://ebookcentral.proquest.com/lib/spsuace-ebooks/home.action
Реферативная и справочная база данных	https://www.scopus.com

рецензируемой литературы Scopus	
Политематическая реферативно-библиографическая и наукометрическая (библиометрическая) база данных Web of Science	https://apps.webofknowledge.com
Научная электронная библиотека eLIBRARY.RU	http://elibrary.ru/defaultx.asp
Информационно-справочная система. Федеральный образовательный портал «Единое окно доступа к образовательным ресурсам»	http://window.edu.ru/catalog/?p_rubr=2.2.77
Сайт справочной правовой системы «Консультант Плюс»	http://www.consultant.ru/
Психологический журнал ИП РАН	http://www.ipras.ru/cntnt/rus/institut_p/psihologic.html https://elibrary.ru/contents.asp?titleid=7972
Полнотекстовый ресурс журнала «Вопросы психологии»	http://www.voppsy.ru/
База данных гуманитарно-правового портала «PSYERA»	https://psyera.ru/articles/osnovy-pedagogiki
ФГНУ «Научная педагогическая библиотека имени К. Д. Ушинского»	http://elib.gnpbu.ru/
Электронный журнал «Психолого-педагогические исследования»	http://psyedu.ru/

10. Методические указания для обучающихся по освоению дисциплины

Приступая к изучению дисциплины, обучающемуся необходимо в первую очередь ознакомиться содержанием рабочей программы дисциплины, а также методическими указаниями по организации самостоятельной работы и подготовки к практическим занятиям.

При подготовке к практическим занятиям и в рамках самостоятельной работы по изучению дисциплины обучающимся необходимо:

- повторить законспектированный на лекционном занятии материал и дополнить его с учетом рекомендованной по данной теме литературы;
- при самостоятельном изучении теоретической темы сделать конспект, используя рекомендованные в рабочие программы дисциплины источники;
- выполнить практические задания в рамках изучаемой темы;
- ответить на контрольные вопросы по теме, используя материалы ФОС, либо групповые индивидуальные задания, подготовленные преподавателем;
- подготовить доклад или сообщение, предусмотренные рабочей программы дисциплины;
- подготовиться к проверочной работе, предусмотренной в контрольных точках;
- подготовиться к промежуточной аттестации.

И т.п.

Полный перечень методических указаний для обучающихся по освоению дисциплины представлен в Приложении 2 настоящей рабочей программы.

11. Перечень информационных технологий, используемых при осуществлении образовательного процесса по дисциплине, включая перечень программного обеспечения и информационных справочных систем

1. Чтение лекций и проведение практических занятий с использованием презентационного материала (применение мультимедийных технологий);

2. Изучение отдельных тем с использованием системы дистанционного обучения Moodle;

3. Работа с ресурсами информационно-телекоммуникационной сети «Интернет» (при необходимости):

- электронными библиотечными системами;
- современными профессиональными базами данных (в том числе международными реферативными базами данных научных изданий);
- информационно-правовыми системами;
- иными информационно-справочными системами и ресурсами информационно-телекоммуникационной сети «Интернет»;

4. Работа с ресурсами локальной сети организации (при необходимости):

- информационно-правовыми системами Консультант и Гарант;
- информационно-правовой базой данных «Кодекс»;

5. Стандартное программное обеспечение персонального компьютера: операционная система Windows; пакет программ Microsoft Office (MS Word, MS Excel, MS PowerPoint); Adobe Acrobat Reader.

12. Описание материально-технической базы, необходимой для осуществления образовательного процесса по дисциплине

Учебная аудитория для проведения занятий лекционного типа, занятий семинарского типа, курсового проектирования (выполнения курсовых работ), групповых и индивидуальных консультаций, текущего контроля и промежуточной аттестации	Комплект мультимедийного оборудования (персональный компьютер с доступом к сети «Интернет» и обеспечением доступа к электронной информационно-образовательной среде организации и электронным библиотечным системам, мультимедийный проектор, экран, аудиосистема); доска маркерная белая эмалевая; комплект учебной мебели.
Учебная аудитория (компьютерный класс) для проведения практических занятий, курсового проектирования (выполнения курсовых работ), групповых и индивидуальных консультаций, текущего контроля и промежуточной аттестации	Рабочие места с ПК (стол компьютерный, системный блок, монитор, клавиатура, мышь) с доступом к сети «Интернет» и обеспечением доступа к электронной информационно-образовательной среде организации и электронным библиотечным системам.
Помещения для самостоятельной работы обучающихся	Рабочие места с ПК (стол компьютерный, системный блок, монитор, клавиатура, мышь) с доступом к сети «Интернет» и обеспечением доступа к электронной информационно-образовательной среде организации и электронным библиотечным системам.

Рабочая программа составлена в соответствии с ФГОС ВО
по направлению подготовки 08.06.01 – Техника и технология строительства
по направленности (профилю) образовательной программы: Теплоснабжение, вентиляция,
кондиционирование воздуха, газоснабжение и освещение

Программу составил:

_____, к.психол.н., доцент Е.А. Соловьева
(подпись)

Программа обсуждена и рекомендована на заседании кафедры управления организацией
«7» июня 2018 г., протокол № 11

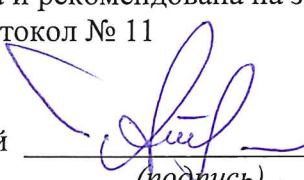
Заведующий кафедрой  _____ д.э.н., профессор А.А. Петров
(подпись)

Программа одобрена на заседании учебно-методической комиссии факультета инженерной
экологии и городского хозяйства
по направлению подготовки 08.06.01 – Техника и технология строительства
по направленности (профилю) образовательной программы: Теплоснабжение, вентиляция,
кондиционирование воздуха, газоснабжение и освещение

« 14 » июня 20 18 г., протокол № 9.

Председатель УМК  _____ к.т.н., доцент Е.А. Шестеров
(подпись)

Приложение

Утверждено на заседании
учебно-методического совета
протокол № 10 от 17 июня 2015

Председатель УМС  И.Р. Луговская

Особые условия для обучения инвалидов и лиц с ограниченными возможностями

Оборудование специальных учебных мест в учебных помещениях Университета предполагает увеличение размера зоны на одно место с учетом подъезда и разворота кресла-коляски, увеличения ширины прохода между рядами столов, замену двухместных столов на одноместные.

Для обучающихся с нарушениями зрения и слуха в стандартной аудитории отводятся первые столы в ряду у окна и в среднем ряду, а для обучающихся, передвигающихся в кресле-коляске, выделяются 1-2 первых стола в ряду у дверного проема.

При обучении инвалидов и лиц с нарушением зрения используются следующие ресурсы: компьютерная техника, электронные лупы, видеоувеличители, программы невидимого доступа к информации, программы-синтезаторы речи и другие технические средства приема-передачи учебной информации в доступных формах для обучающихся с нарушениями зрения.

При обучении инвалидов и лиц с нарушением слуха используется звукоусиливающая аппаратура, мультимедийные средства и другие технические средства приема-передачи учебной информации в доступных для обучающихся формах.

При обучении инвалидов и лиц с нарушениями опорно-двигательного аппарата используются альтернативные устройства ввода информации и другие технические средства приема-передачи учебной информации в доступных для них формах.

С учетом особых потребностей инвалидов и обучающихся с ограниченными возможностями здоровья учебные материалы предоставляются в электронном виде.

МЕТОДИЧЕСКИЕ УКАЗАНИЯ ДЛЯ ОБУЧАЮЩИХСЯ

1. Методические указания для обучающегося по освоению дисциплины

Для формирования четкого представления об объеме и характере знаний и умений, которыми надо будет овладеть по дисциплине в самом начале учебного курса обучающийся должен ознакомиться с учебно-методической документацией:

- рабочей программой дисциплины: с целями и задачами дисциплины, ее связями с другими дисциплинами образовательной программы, перечнем знаний и умений, которыми в процессе освоения дисциплины должен владеть обучающийся,
- порядком проведения текущего контроля успеваемости и промежуточной аттестации;
- графиком консультаций преподавателей кафедры.

Систематическое выполнение учебной работы на занятиях лекционных и семинарских типов, а также выполнение самостоятельной работы позволит успешно освоить дисциплину.

Кроме того, для успешного овладения дисциплиной необходимо выполнять следующие требования:

- посещать все лекционные и практические занятия, поскольку весь тематический материал взаимосвязан между собой;
- все рассматриваемые на лекциях и практических занятиях темы и вопросы обязательно фиксировать (либо на бумажных, либо на машинных носителях информации);
- обязательно выполнять все домашние задания, получаемые на лекциях или практических занятиях;
- проявлять активность на интерактивных лекциях и практических занятиях, а также при подготовке к ним. Необходимо помнить, что конечный результат овладения содержанием дисциплины необходим, в первую очередь, самому обучающемуся;
- в случаях пропуска занятий по каким-либо причинам, необходимо обязательно самостоятельно изучать соответствующий материал.

Существенным моментом для студента является возможность обсуждения и внесения предложений в тематический материал дисциплины. При этом необходим серьезный и глубокий критический анализ прочитанной научной литературы и содержания прослушанной по теме лекции.

1.1. В процессе занятий лекционного типа обучающимся следует:

- слушать, конспектировать излагаемый преподавателем материал;
- ставить, обсуждать актуальные вопросы курса, быть активным на занятиях;
- задавать преподавателю уточняющие вопросы с целью уяснения теоретических положений;

При затруднениях в восприятии материала следует обратиться к основным литературным источникам. Если разобраться в материале не удалось, то обратиться к лектору (по графику его консультаций) или к преподавателю на занятиях семинарского типа.

1.2. В процессе занятий семинарского типа:

Цель выполнения практических заданий по дисциплине «Педагогика и психология высшей школы» – приобретение практических навыков в изучаемой области.

Выполнение практических заданий требует от обучающегося предварительного изучения учебной и научной литературы и прочих информационных источников, в том числе периодических изданий и Интернет-ресурсов.

Перечень тем практических занятий представлен в нижеприведенной таблице.

Таблица 1 – Содержание практических занятий по темам дисциплины и самостоятельная работа обучающегося по дисциплине «Педагогика и психология высшей школы»

Название темы учебной дисциплины	Содержание темы дисциплины в компетенциях	Содержание практического занятия	Самостоятельная работа обучающегося (формы контроля)
1. История и современное состояние высшего образования в России и за рубежом.	ОПК-8	групповая дискуссия	доклады / рефераты
2. Сравнительные характеристики основных педагогических систем	ОПК-7	деловая игра	эссе
3. Основы дидактики высшей школы	ПК-4	индивидуальные задания	доклады / рефераты
4. Формы организации учебного процесса в высшей школе	ПК-4	индивидуальные задания	доклады / рефераты
5. Педагогическое проектирование и педагогические технологии	ПК-4	групповая дискуссия	доклады / рефераты
6. Научно-педагогическая деятельность преподавателя высшей школы	УК-5 УК-6	индивидуальные задания	доклады / рефераты
7. Педагогическое общение	ОПК-7	решение и анализ кейсов	доклады / рефераты
8. Особенности развития личности студентов. Психологические особенности обучения и воспитания студентов	ОПК-8	индивидуальные задания	доклады / рефераты

Приведенная таблица является указателем для обучающегося: для получения зачета/допуска к экзамену необходимо выполнение указанных заданий в соответствующем виде.

Обучающимся, пропустившим занятия (независимо от причин), не имеющим письменного решения задач или не подготовившимся к данному занятию, рекомендуется не позже чем в 2 - недельный срок явиться на консультацию к преподавателю и отчитаться по теме.

1.3.В процессе выполнения самостоятельной работы:

Под самостоятельной работой обучающихся понимается планируемая работа обучающихся, направленная на формирование указанных компетенций, выполняемая во внеаудиторное время по заданию и при методическом руководстве преподавателя, без его непосредственного участия.

Цель самостоятельной работы по дисциплине «Педагогика и психология высшей школы» – закрепить теоретические знания и практические навыки в области Теория и история архитектуры, реставрация и реконструкция историко-архитектурного наследия.

Самостоятельная работа является неотъемлемой и важнейшей частью работы обучающихся, которая основана на более подробной проработке и анализе информации в изучаемой области. Поиск ответов на вопросы для самостоятельной работы в некоторых случаях предполагает не только изучение основной учебной литературы по дисциплине, но и привлечение дополнительной литературы по смежным дисциплинам, а также использование ресурсов сети Интернет. Ответы на вопросы для самостоятельной работы готовятся обучающимися самостоятельно и проверяются преподавателем на практических занятиях в ходе устного опроса, а также при проведении контрольных работ, текущего тестирования.

Самостоятельная работа предполагает написание эссе или реферата; разработку и решение задачи; поиск информации по теме; творческое задание; подготовку к тестированию.

Формы самостоятельной работы обучающегося по темам дисциплины представлен в *Таблице 1 (п 1.2.)* данных методических указаний.

Самостоятельная работа требует от обучающегося предварительного изучения литературы и прочих информационных источников, в том числе периодических изданий и Интернет-ресурсов.



Федеральное государственное бюджетное образовательное учреждение
высшего образования

САНКТ-ПЕТЕРБУРГСКИЙ ГОСУДАРСТВЕННЫЙ
АРХИТЕКТУРНО-СТРОИТЕЛЬНЫЙ УНИВЕРСИТЕТ

«УТВЕРЖДАЮ»

Декан факультета инженерной экологии
и городского хозяйства

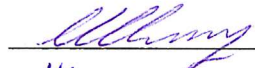
 Е.А. Шестеров
« 14 » июля 2018 г.

**БЛОК 1
ДИСЦИПЛИНЫ (МОДУЛИ)
РАБОЧАЯ ПРОГРАММА ДИСЦИПЛИНЫ**

Б1. В. ДВ.01.01 СПОСОБЫ ЗАЩИТЫ И РЕАЛИЗАЦИИ ПРАВ СПЕЦИАЛИСТОВ

направление подготовки 08.06.01 – Техника и технологии строительства

направленность (профиль) образовательной программы: Теплоснабжение, вентиляция, кондиционирование воздуха, газоснабжение и освещение

Форма обучения – очная, заочная

Санкт-Петербург
2018

1. Название дисциплины Способы защиты и реализации прав специалистов

Цели и задачи дисциплины

Целями освоения дисциплины являются формирование объективного представления о современных возможностях обеспечения защиты личности, имущественных и неимущественных прав, интеллектуальной собственности, ценности фундаментальных исследований.

Задачами освоения дисциплины являются приобретение знаний о принципах, способах и порядке реализации защиты естественных и позитивных прав с учетом анализа конкретных условий, в которых осуществляется защита нарушенного права.

2. Перечень планируемых результатов обучения по дисциплине (модулю), соотнесенных с планируемыми результатами освоения образовательной программы

Компетенция по ФГОС	Код компетенции по ФГОС	Основные показатели освоения (показатели достижения результата)
Способность соблюдать нормы научной этики и авторских прав	ОПК -3	Знает: правила получения и отбора данных, действующих в конкретной научной дисциплине, принципы общедоступности результатов фундаментальных исследований, виды, порядок, механизмы охраны и правовой защиты субъектов права.
		Умеет: дать надлежащую оценку научным достижениям, в том числе, находящимся на стыке наук.
		Владеет: способностью обеспечить организацию и защиту первичных данных, ориентироваться в системе защиты авторских прав и прав, относящихся к интеллектуальной собственности.
Способность находить оптимальные решения при реализации своих исключительных прав на результаты интеллектуальной деятельности и средств индивидуализации	ПК-6	Знает: как применять правовые знания в профессиональной деятельности и возможные способы защиты своих прав и законных интересов
		Умеет: учитывать особенности оценки подходов к междисциплинарным связям в практической деятельности.
		Владеет: навыками использования правовой информации, публичного представления результатов научно-исследовательской деятельности.

3. Указание места дисциплины (модуля) в структуре образовательной программы

3.1. Дисциплина «Способы защиты и реализации прав специалистов» относится к вариативной части Б1.В.ДВ.01. Блока 1 «Дисциплины (Модули)» учебного плана основной профессиональной образовательной программы. Эта дисциплина включает в себя исторический анализ интеллектуальной деятельности и развития исключительных прав в России и

зарубежных странах, правовую оценку способов защиты новых научных решений и достижений в настоящее время.

3.2. Для изучения данной дисциплины необходимы следующие знания, умения и навыки, формируемые предшествующими дисциплинами: «История и философия науки», «Теория и методология организации и проведения научных исследований».

Для освоения дисциплины «Способы защиты и реализации прав специалистов» необходимо:

знать:

- условия формирования и основные понятия исключительных прав;
- виды прав на результаты интеллектуальной деятельности и средства индивидуализации;

уметь:

- проводить поиск, обработку и анализ различного рода информации и литературных источников в области способов защиты и реализации прав специалистов;

владеть:

- навыками работы с правовыми документами, учебной литературой и электронными базами данных.

3.3. Знания, полученные в ходе освоения дисциплины «Способы защиты и реализации прав специалистов, обеспечивают понимание объема правовой защиты имущественных и личных неимущественных прав, включая авторское право и иные интеллектуальные права, и дают возможность использования их в практической деятельности.

4. Объем дисциплины в зачетных единицах с указанием количества академических или астрономических часов, выделенных на контактную работу обучающихся с преподавателем (по видам учебных занятий) и на самостоятельную работу обучающихся

Очная форма обучения

Вид учебной работы	Всего часов	Семестры			
		1	2	3	4
Контактная работа (по учебным занятиям)	38	-	-	38	-
в т.ч. лекции	-	-	-	19	-
практические занятия (ПЗ)	-	-	-	19	-
лабораторные занятия (ЛЗ)	-	-	-	-	-
др. виды аудиторных занятий	-	-	-	-	-
Самостоятельная работа (СР)	106	-	-	106	-
в т.ч. курсовой проект (работа)	-	-	-	-	-
расчетно-графические работы	-	-	-	-	-
реферат	-	-	-	-	-
др. виды самостоятельных работ	-	-	-	106	-
Форма промежуточного контроля (зачет, экзамен)	зачет	-	-	зачет	-
Общая трудоемкость дисциплины	-	-	-	-	-
часы:	144	-	-	144	-
зачетные единицы:	4	-	-	4	-

Заочная форма обучения

Вид учебной работы	Всего часов	Семестры (курсы)			
		1 (1) Зимняя сессия	2 (1) Летняя сессия	3 (2) Зимняя сессия	4 (2) Летняя сессия
Контактная работа (по учебным занятиям)	8	-	-	8	-
в т.ч. лекции	-	-	-	4	-
практические занятия (ПЗ)	-	-	-	4	-
лабораторные занятия (ЛЗ)	-	-	-	-	-
др. виды аудиторных занятий	-	-	-	-	-
Самостоятельная работа (СР)	132	-	-	132	-
в т.ч. курсовой проект (контрольная работа)	-	-	-	-	-
расчетно-графические работы	-	-	-	-	-
реферат	-	-	-	-	-
др. виды самостоятельных работ	-	-	-	132	-
Форма промежуточного контроля (зачет, экзамен)	4	-	-	зачет	-
Общая трудоемкость дисциплины		-	-	-	-
часы:	144	-	-	144	-
зачетные единицы:	4	-	-	4	-

5. Содержание дисциплины, структурированное по темам (разделам) с указанием отведенного на них количества академических или астрономических часов и видов учебных занятий

5.1. Тематический план дисциплины

Очная форма обучения

№	Раздел дисциплины	Семестр	Контактная работа (по учебным занятиям)			СР	Всего	Формируемые компетенции
			Лекц.	ПЗ	ЛЗ			
1.	1-й раздел «Понятие, виды и оценка охраны и правовой защиты субъектов права, связанных с интеллектуальной деятельностью».	3	6	6	-	34	46	ОПК-3 ПК-6
1.1	Субъекты и объекты правовой защиты.		2	2	-	10	14	ОПК-3
1.2	Защита вещных прав граждан и юридических лиц.		2	2	-	12	16	ПК-6
1.3	Понятие исключительных прав. Сущность патентного права.		2	2	-	12	16	ПК-6
2.	2-й раздел «Анализ и правовая оценка современных научных достижений»	3	6	6	-	36	48	ОПК-3 ПК-6
2.1	Защита интеллектуальной собственности граждан.		2	2	-	12	16	ПК-6
2.2	Сравнительный анализ защиты интеллектуальной собственности в США, Западной Европе и Российской Федерации.		2	2	-	12	16	ОПК-3

2.3	Роспатент и Европейское патентное ведомство.		2	2		12	16	ОПК-3
3.	3-й раздел «Защита новых научных решений в исследовании научных идей и практических разработок»		7	7	-	36	50	ОПК-3 ПК-6
3.1	Защита научных решений в исследовании современных мировых проблем.	3	2	2	-	12	16	ОПК-3
3.2	Защита прав в области научной деятельности и перспективных практических разработок.		2	2	-	12	16	ПК-6
3.3	Современные способы защиты авторских прав в интернете.		3	3	-	12	18	ПК-6

Заочная форма обучения

№	Раздел дисциплины	Семестр (курс) Зимняя сессия	Контактная работа (по учебным занятиям)			СР	Всего	Формируемые компетенции
			Лекц.	ПЗ	ЛЗ			
1.	1-й раздел «Понятие, виды и оценка охраны и правовой защиты субъектов права, связанных с интеллектуальной деятельностью».							ОПК-3 ПК-6
1.1	Субъекты и объекты правовой защиты. Защита вещных прав граждан и юридических лиц. Понятие исключительных прав. Патентное право.	3 (2)	1	1	-	44	46	ОПК-3 ПК-6
2.	2-й раздел «Анализ и правовая оценка современных научных достижений».							ОПК-3 ПК-6
2.1	Защита интеллектуальной собственности граждан. Роспатент и Европейское патентное ведомство.	3 (2)	1	1	-	22	24	ПК-6
2.2	Сравнительный анализ защиты интеллектуальной собственности в США, Западной Европе и Российской Федерации.	3 (2)	1	1	-	22	24	ОПК-3 ПК-6
3.	3-й раздел «Защита новых научных решений в исследовании научных идей и практических разработок»							ОПК-3 ПК-6
3.1	Защита прав в области научной деятельности и перспективных практических разработок. Современные способы защиты авторских прав в интернете.	3 (2)	1	1	-	44	46	ОПК-3 ПК-6

5.2. Содержание разделов дисциплины для очной формы обучения

1-й раздел: «Понятие, виды и оценка охраны и правовой защиты субъектов права, связанных с интеллектуальной деятельностью».

1.1. Субъекты и объекты личных неимущественных прав.

Необходимые условия и способы защиты граждан и юридических лиц при реализации их возможностей в исследовательской и иной интеллектуальной деятельности. Отличие превентивной правовой государственной охраны субъективных прав от правовой защиты, осуществляемой после нарушения права. Основные виды нарушений права при оформлении научных разработок. Особенности защиты нарушенного права субъектов в административном, гражданском и уголовном порядке. Виды ответственности. Правоприменительный и правоохранительный порядок защиты. Защита вещных прав граждан и юридических лиц.

1.2. Физические и юридические лица, нуждающиеся в правовой защите. Самозащита граждан и юридических лиц. Право собственности, наследственное право, личные неимущественные права граждан, авторское право, как объекты правовой защиты. Государственные гарантии защиты. Нормативные акты, определяющие возможности правовой защиты.

1.3. Понятие исключительных прав. Патентная защита прав участников нововведений. Распоряжение, разрешение и запрещение использования результатов интеллектуальной деятельности. Парижская конвенция по охране промышленной собственности. Гражданско-правовые формы использования исключительных прав и ноу-хау. Договоры об уступке патента. Сущность коммерческой тайны. Коллективное управление имущественными авторскими и смежными правами.

2-й раздел: «Анализ и правовая оценка современных научных достижений».

2.1. Защита интеллектуальной собственности граждан. Защита прав в области научной деятельности и перспективных разработок.

Понятие прав на результаты интеллектуальной деятельности и средства индивидуализации. Плагиат, контрафакция, пиратство. Внедоговорные и договорные нарушения авторских прав. Защита авторских и смежных прав Административный, гражданско-правовой (компенсационный) и уголовно-правовой способы защиты. Органы, уполномоченные осуществлять защиту авторских и смежных прав. Роспатент и Европейское патентное ведомство. Роль Роспатента при решении задач личностного и профессионального роста. Отличие в функционировании Роспатента и Европейского патентного ведомства. Способы и методы проведения патентных исследований и защиты авторских прав. Сроки действия патента.

2.2. Сравнительный анализ защиты интеллектуальной собственности в США, Западной Европе и Российской Федерации.

Понятие личных законов гражданина и юридического лица. Предмет международного частного права. Цивилистический и процессуальный подход к определению предмета международного частного права. Области применения международного частного права. Сравнительный анализ защиты интеллектуальной собственности в США, Западной Европе и Российской Федерации.

2.3. Роспатент и Европейское патентное ведомство.

Роль Роспатента при решении задач личностного и профессионального роста. Отличие в функционировании Роспатента и Европейского патентного ведомства. Способы и методы проведения патентных исследований и защиты авторских прав. Сроки действия патента.

3-й раздел: «Защита новых решений в исследовании научных идей и практических разработок».

3.1. Защита научных решений в исследовании современных мировых проблем.

Понятие современных мировых проблем, связанных с генерированием перспективных

научных разработок в России и за рубежом. Защита прав в Международном европейском суде. Условия обращения в международные суды для защиты прав физических и юридических лиц. Способы и сроки рассмотрения споров. Способы доказывания прав.

3.2. Защита прав в области научной деятельности и перспективных практических разработок.

Особенности правовой деятельности нотариальных органов при охране и защите имущественных и неимущественных прав граждан и юридических лиц в Российской Федерации. Значение Постановлений Пленумов Верховного суда РФ и Верховного суда РФ при вынесении решений, связанных с защитой нарушенного права.

Защита прав в российских арбитражных судах. Исполнение судебных решений.

3.3. Современные способы защиты авторских прав в интернете.

5.3. Содержание разделов дисциплины для заочной формы обучения

1-й раздел: «Понятие, виды и оценка охраны и правовой защиты субъектов права, связанных с интеллектуальной деятельностью».

1.1. Субъекты и объекты личных неимущественных прав.

Необходимые условия и способы защиты граждан и юридических лиц при реализации их возможностей в исследовательской и иной интеллектуальной деятельности. Отличие превентивной правовой государственной охраны субъективных прав от правовой защиты, осуществляемой после нарушения права. Основные виды нарушений права при оформлении научных разработок. Особенности защиты нарушенного права субъектов в административном, гражданском и уголовном порядке. Виды ответственности. Правоприменительный и правоохранительный порядок защиты. Защита вещных прав граждан и юридических лиц.

Физические и юридические лица, нуждающиеся в правовой защите. Право собственности, наследственное право, личные неимущественные права граждан, авторское право, как объекты правовой защиты. Государственные гарантии защиты. Нормативные акты, определяющие возможности правовой защиты.

Понятие исключительных прав. Сущность патентного права. Роль Роспатента при решении задач личностного и профессионального роста. Отличие в функционировании Роспатента и Европейского патентного ведомства. Способы и методы проведения патентных исследований и защиты авторских прав. Сроки действия патента.

2-й раздел: «Анализ и правовая оценка современных научных достижений».

2.1. Защита интеллектуальной собственности граждан. Защита прав в области научной деятельности и перспективных разработок. Понятие прав на результаты интеллектуальной деятельности и средства индивидуализации. Плагиат, контрафакция, пиратство. Внедоговорные и договорные нарушения авторских прав. Защита авторских и смежных прав Административный, гражданско-правовой (компенсационный) и уголовно-правовой способы защиты. Органы, уполномоченные осуществлять защиту авторских и смежных прав. Роспатент и Европейское патентное ведомство.

2.2. Сравнительный анализ защиты интеллектуальной собственности в США, Западной Европе и Российской Федерации.

Понятие личных законов гражданина и юридического лица. Предмет международного частного права. Цивилистический и процессуальный подход к определению предмета международного частного права. Области применения международного частного права. Сравнительный анализ защиты интеллектуальной собственности в США, Западной Европе и Российской Федерации.

3-й раздел: «Защита новых научных решений в исследовании научных идей и практических разработок».

3.1. Защита прав в области научной деятельности и перспективных практических разработок. Современные способы защиты авторских прав в интернете.

Понятие современных мировых проблем, связанных с генерированием перспективных научных разработок в России и за рубежом. Защита прав в области научной деятельности и перспективных практических разработок. Международная охрана интеллектуальной собственности. Способы и сроки рассмотрения споров. Особенности правовой деятельности нотариальных органов при охране и защите имущественных и неимущественных прав граждан и юридических лиц в Российской Федерации. Современные способы защиты авторских прав в интернете. Защита прав в Арбитражном суде. Исполнение судебных решений.

5.4. Практические занятия

Очная форма обучения

№ п/п	№ раздела дисциплины	Наименование практических занятий	Всего часов
	1-й раздел	Понятие, виды и оценка охраны и правовой защиты субъектов права, связанных с интеллектуальной деятельностью.	6
1	1.1	Субъекты и объекты личных неимущественных прав.	2
2	1.2	Защита вещных прав граждан и юридических лиц.	2
3	1.3	Понятие исключительных прав. Сущность патентного права.	2
	2-й раздел	Анализ и правовая оценка современных научных достижений.	6
4	2.1	Защита интеллектуальной собственности граждан.	2
5	2.2	Сравнительный анализ защиты интеллектуальной собственности	2
6	2.3	Роспатент и Европейское патентное ведомство.	2
	3-й раздел	Защита новых решений в исследовании научных идей и практических разработок.	7
7	3.1	Защита научных решений в исследовании современных мировых проблем.	2
8	3.2.	Защита прав в области научной деятельности и перспективных разработок.	2
9	3.3	Современные способы защиты авторских прав в интернете.	3

Заочная форма обучения

№ п/п	№ раздела дисциплины	Наименование практических занятий	Всего часов
	1-й раздел	Понятие, виды и оценка охраны и правовой защиты субъектов права, связанных с интеллектуальной деятельностью.	1

1	1.1	Субъекты и объекты правовой защиты. Защита вещных прав граждан и юридических лиц. Понятие исключительных прав. Патентное право.	1
	2-й раздел	«Анализ и правовая оценка современных научных достижений».	2
2	2.1	Защита интеллектуальной собственности граждан. Роспатент и Европейское патентное ведомство.	1
2	2.2	Сравнительный анализ защиты интеллектуальной собственности в США, Западной Европе и Российской Федерации.	1
	3-й раздел	«Защита новых научных решений в исследовании научных идей и практических разработок».	1
3	3.1.	Защита прав в области научной деятельности и перспективных практических разработок. Современные способы защиты авторских прав в интернете.	1

5.4. Лабораторный практикум не предусмотрен

5.5. Самостоятельная работа

Очная форма обучения

№ п/п	№ раздела дисциплины	Вид самостоятельной работы	Всего часов
	1 раздел	Понятие, виды и оценка охраны и правовой защиты субъектов права, связанных с интеллектуальной деятельностью	34
1	1.1	Подготовка к семинару «Субъекты и объекты личных неимущественных прав». Составление краткого эссе на тему «Реализация возможностей и способы защиты граждан и юридических лиц в защите личных неимущественных прав».	10
1	1.2	Подготовка к семинару «защита вещных прав граждан и юридических лиц». Работа над эссе «Отличие превентивной правовой государственной охраны субъективных прав от правовой защиты, осуществляемой после нарушения права».	12
1	1.3	Изучение специальной литературы, 4-й части ГК Российской Федерации. Подготовка к докладу (на выбор): «Виды вещных прав граждан и условия их приобретения», «Современные возможности охраны вещных прав юридических лиц».	12
	2-й раздел	Анализ и правовая оценка современных научных достижений	36
2	2.1	Разработка реферативного выступления на тему «Защита интеллектуальной собственности граждан»	12
2	2.2	«Гражданско-правовые формы использования исключительных прав и ноу-хау». Работа над докладами «Сущность коммерческой тайны», «Коллективное управление имущественными, авторскими и смежными правами».	12
2	2.3	Подготовка к обсуждению на семинаре тем: «Сравнительный анализ защиты интеллектуальной собственности в Западной Европе и Российской Федерации».	12

		Федерации». «Понятие личных законов гражданина и юридического лица». «Понятие иностранного элемента», «Международный коммерческий арбитраж», «Международная защита исключительных прав».	
	3-й раздел	Защита новых решений в исследовании научных идей и практических разработок	36
3	3.1	Работа со специальной литературой для обсуждения темы: «Защита научных решений в исследовании современных мировых проблем», и «Защита прав в Суде по интеллектуальным правам». «Товарный знак и особенности правовой охраны товарных знаков», «Значение и виды экспертиз».	12
3	3.2	Изучение нормативных актов, регулирующих деятельность Роспатента. Подготовка к семинару «Роспатент и Европейское патентное ведомство». Изучение материала и подготовка к выступлениям на темы: «Права, смежные с авторскими», Виды «защиты авторов результатов интеллектуальной деятельности».	12
3	3.3	Подготовка к заключительному семинару с написанием краткого эссе на темы: «Защита прав в области научной деятельности». «Виды защиты экономических интересов». «Современные способы защиты авторских прав в интернете».	12
ИТОГО часов в семестре:			106

Заочная форма обучения

№ п/п	№ раздела дисциплины	Вид самостоятельной работы	Всего часов
	1-й раздел	Понятие, виды и оценка охраны и правовой защиты субъектов права, связанных с интеллектуальной деятельностью	44
1	1.1	Подготовка к семинару «Субъекты и объекты личных неимущественных прав». Составление краткого эссе на тему «Реализация возможностей и способы защиты граждан и юридических лиц в защите личных неимущественных прав», «Отличие превентивной правовой государственной охраны субъективных прав от правовой защиты, осуществляемой после нарушения права». Изучение специальной литературы, 4-й части ГК Российской Федерации. Подготовка к докладу (на выбор): «Виды вещных прав граждан и условия их приобретения», «Современные возможности охраны вещных прав юридических лиц».	44
	2-й раздел	Анализ и правовая оценка современных научных достижений	44
2	2.1	Изучение 4-й части ГК РФ. Права на результаты интеллектуальной деятельности и средства индивидуализации. Подготовка к написанию эссе «Защита интеллектуальной собственности граждан», «Роспатент и Европейское патентное ведомство».	22

2	2.2	Изучение литературы по сравнительному анализу защиты интеллектуальной собственности в США, Западной Европе и Российской Федерации. Подготовка к обсуждению способов защиты исключительных прав в России.	22
	3-й раздел	Защита новых научных решений в исследовании научных идей и практических разработок	44
3	3.1	Работа со специальной литературой для обсуждения темы: «Защита научных решений в исследовании современных мировых проблем», и «Защита прав в Суде по интеллектуальным правам». Подготовка к написанию эссе: «Товарный знак и особенности правовой охраны товарных знаков», «Значение и виды экспертиз», «Защита прав в области научной деятельности и перспективных практических разработок», «Современные способы защиты авторских прав в интернете».	44
ИТОГО часов в семестре			132

6. Перечень учебно-методического обеспечения для самостоятельной работы обучающихся по дисциплине «Способы защиты и реализации прав специалистов».

1. Рабочая программа по дисциплине.
2. Конспекты лекций по дисциплине.
3. Перечень тем эссе (рефератов, докладов и сообщений) по дисциплине.
4. Перечень вопросов промежуточной аттестации.
5. Методическое обеспечение дисциплины представлено в среде дистанционного обучения Moodle.

7. Фонд оценочных средств для проведения промежуточной/текущей и промежуточной аттестации обучающихся по дисциплине

Фонд оценочных средств (далее - ФОС) для проведения промежуточной аттестации обучающихся по дисциплине базируется на перечне компетенций с указанием этапов их формирования в процессе освоения образовательной программы. ФОС должен обеспечивать объективный контроль достижения всех результатов обучения, запланированных для дисциплины.

ФОС включает в себя:

- перечень компетенций с указанием этапов их формирования в процессе освоения образовательной программы;
- описание показателей и критериев оценивания компетенций на различных этапах их формирования, описание шкал оценивания;
- типовые контрольные задания или иные материалы, необходимые для оценки знаний, умений и навыков и (или) опыта деятельности, характеризующих этапы формирования компетенций в процессе освоения образовательной программы;
- методические материалы, определяющие процедуры оценивания знаний, умений, навыков и (или) опыта деятельности, характеризующих этапы формирования компетенций.

7.1. Перечень компетенций с указанием этапов их формирования в процессе освоения образовательной программы

№ п/п	Контролируемые разделы дисциплины	Код и наименование контролируемой компетенции (или ее части)	Результаты обучения
1	Раздел 1 - Понятие, виды и оценка охраны и правовой защиты субъектов права, связанных с интеллектуальной деятельностью.	ОПК-3 Способностью соблюдать нормы научной этики и авторских прав	Знать: правила получения и отбора данных, действующих в конкретной научной дисциплине, принципы общедоступности результатов фундаментальных исследований, виды, порядок, механизмы охраны и правовой защиты субъектов права.
		Уметь: дать надлежащую оценку научным достижениям, в том числе, находящимся на стыке наук.	
		Владеть: способностью обеспечить организацию и защиту первичных данных, ориентироваться в системе защиты авторских прав и прав, относящихся к интеллектуальной собственности.	
		ПК-6 Способностью находить оптимальные решения при реализации своих исключительных прав на результаты интеллектуальной деятельности и средств индивидуализации.	Знать: как применять правовые знания в профессиональной деятельности и возможные способы защиты своих прав и законных интересов
Уметь: учитывать особенности оценки подходов к междисциплинарным связям в практической деятельности.			
Владеть: навыками использования правовой информации, публичного представления результатов научно-исследовательской деятельности.			
2	Раздел – 2 Анализ и правовая оценка современных научных достижений	ОПК-.3 Способностью соблюдать нормы научной этики и авторских прав	Знать: правила получения и отбора данных, действующих в конкретной научной дисциплине, принципы общедоступности результатов фундаментальных

			<p>исследований, виды, порядок, механизмы охраны и правовой защиты субъектов права.</p> <p>Уметь: дать надлежащую оценку научным достижениям, в том числе, находящимся на стыке наук.</p> <p>Владеть: способностью обеспечить организацию и защиту первичных данных, ориентироваться в системе защиты авторских прав и прав, относящихся к интеллектуальной собственности.</p>
		<p>ПК-6 Способностью находить оптимальные решения при реализации своих исключительных прав на результаты интеллектуальной деятельности и средств индивидуализации.</p>	<p>Знать: как применять правовые знания в профессиональной деятельности и возможные способы защиты своих прав и законных интересов</p> <p>Уметь: учитывать особенности оценки подходов к междисциплинарным связям в практической деятельности.</p> <p>Владеть: навыками использования правовой информации, публичного представления результатов научно-исследовательской деятельности.</p>
3	Раздел - 3 Защита новых решений в исследовании научных идей и практических разработок.	<p>ОПК-3 Способностью соблюдать нормы научной этики и авторских прав</p>	<p>Знать: правила получения и отбора данных, действующих в конкретной научной дисциплине, принципы общедоступности результатов фундаментальных исследований, виды, порядок, механизмы охраны и правовой защиты субъектов права.</p> <p>Уметь: дать надлежащую оценку научным достижениям, в том числе, находящимся на стыке наук.</p> <p>Владеть: способностью обеспечить организацию и защиту первичных данных, ориентироваться в системе</p>

			защиты авторских прав и прав, относящихся к интеллектуальной собственности.
		ПК-6 Способностью находить оптимальные решения при реализации своих исключительных прав на результаты интеллектуальной деятельности и средств индивидуализации.	Знать: как применять правовые знания в профессиональной деятельности и возможные способы защиты своих прав и законных интересов
			Уметь: учитывать особенности оценки подходов к междисциплинарным связям в практической деятельности.
			Владеть: навыками использования правовой информации, публичного представления результатов научно-исследовательской деятельности.

7.2. Описание показателей и критериев оценивания компетенций на различных этапах их формирования, описание шкал оценивания

7.2.1.

Оценка «зачтено»

- систематизированные, глубокие и полные знания по всем разделам дисциплины, а также по основным вопросам, выходящим за пределы учебной программы;
- точное использование научной терминологии, систематически грамотное и логически правильное изложение ответа на вопросы;
- безупречное владение инструментарием учебной дисциплины, умение его эффективно использовать в постановке научных и практических задач;
- выраженная способность самостоятельно и творчески решать сложные проблемы и нестандартные ситуации;
- полное и глубокое усвоение основной и дополнительной литературы, рекомендованной рабочей программой по дисциплине;
- умение ориентироваться в теориях, концепциях и направлениях дисциплины и давать им критическую оценку, используя научные достижения других дисциплин;
- творческая самостоятельная работа на практических/семинарских/лабораторных занятиях, активное участие в групповых обсуждениях, высокий уровень культуры исполнения заданий;
- высокий уровень сформированности заявленных в рабочей программе компетенций.

Оценка «не зачтено»

- фрагментарные знания по дисциплине;
- отказ от ответа (выполнения письменной работы);
- знание отдельных источников, рекомендованных рабочей программой по дисциплине;

- неумение использовать научную терминологию;
- наличие грубых ошибок;
- низкий уровень культуры исполнения заданий;
- низкий уровень сформированности заявленных в рабочей программе компетенций.

7.2.2.

Шкала оценивания

Количество правильных ответов, %	Оценка
до 55	«не зачтено»
от 55 до 100	«зачтено»

7.3. Типовые контрольные задания или иные материалы, необходимые для оценки знаний, умений и навыков и (или) опыта деятельности, характеризующих этапы формирования компетенций в процессе освоения образовательной программы.

Собеседование

1. Виды прав и свобод человека.
2. Государственные гарантии защиты нарушенных прав человека.
3. Понятие индивидуальной свободы граждан.
4. Понятие самозащиты.
5. Виды вещных прав граждан и условия их приобретения.
6. Понятие защиты вещных прав и исключительных прав. Их различие.
7. Защита личных неимущественных прав граждан.
8. Уголовно-правовая охрана прав и свобод граждан.
9. Международная защита авторских прав.
10. Борьба с контрафактной и пиратской продукцией.

Групповое творческое задание

1. Определение видов нарушений авторских прав в строительной сфере с оценкой их возможной защиты.
2. Субъективная защита при реализации новой творческой идеи.
3. Плюсы и минусы патентования.
4. Деятельность Торгово-промышленной палаты Российской Федерации.
5. Способы подтверждения авторского права в архитектурной деятельности.
6. Государственная защита авторского права.
7. Международная защита авторских прав.
8. Товарный знак и особенности правовой охраны товарных знаков.

Обсуждение тем (для очной и заочной форм обучения)

- Тема 1. Современные возможности защиты научных решений .
- Тема 2. Защита исключительных прав в Суде по интеллектуальным правам.
- Тема 3. Виды вещных прав граждан и условия их приобретения»,
- Тема 4. Современные возможности охраны вещных прав юридических лиц.
- Тема 5. Виды ответственности при нарушении авторских прав.
- Тема 6. Способы приобретения прав на интеллектуальную собственность.
- Тема 7. Права, смежные с авторскими.
- Тема 8. Право на секрет производства.

Эссе (сообщения, доклад, реферат)

1-й раздел. «Понятие, виды и оценка охраны и правовой защиты субъектов права, связанных с интеллектуальной деятельностью».

1. Понятие исключительных прав.
2. Защита личных неимущественных прав граждан.
3. Уголовно-правовая охрана прав и свобод граждан.
4. Правоохранительные органы РФ.
5. Принципы общедоступности результатов фундаментальных исследований.
6. Защита правообладателей в сфере авторского права и смежных прав.
7. Промышленная собственность и ее защита.
8. Принципы защиты интеллектуальной собственности.
9. Международные соглашения в области авторского права
10. Распоряжение, разрешение и запрещение использования результатов интеллектуальной деятельности
11. Принципы защиты интеллектуальной собственности.
12. Коллективное управление имущественными авторскими и смежными правами.
13. Юридические возможности в закреплении авторского права на научное достижение.
14. Значение и виды экспертиз.
15. Права юридических лиц на средства индивидуализации

2-й раздел: «Анализ и правовая оценка современных научных достижений»

1. Международные соглашения в области авторского права.
2. Сравнительный анализ защиты интеллектуальной собственности в Западной Европе и Российской Федерации.
3. Роспатент и Европейское патентное ведомство.
4. Международно-правовая охрана авторских и смежных прав.
5. Международное право охраны окружающей среды
6. Правовая охрана земельного богатства.
7. Защита патента и товарного знака.
8. Роль международного коммерческого арбитража.
9. Роль Европейского суда по правам человека (ЕСПЧ).
10. Деятельность Роспатента.
11. Роль Европейского патентного ведомства.
12. Деятельность Торгово-промышленной палаты Российской Федерации.
13. Роль Всемирной организации интеллектуальной собственности (ВОИС).
14. Парижская конвенция по охране промышленной собственности.
15. Сущность коммерческой тайны.

3-й раздел: «Защита новых решений в исследовании научных идей и практических разработок»

1. Виды нарушений исключительных прав.
2. Способы разрешения споров в сфере интеллектуальной деятельности.
3. Защита интеллектуальных прав: борьба с контрафактной и пиратской продукцией
4. Способы защиты нарушенных прав при обращении с государственные и специализированные органы.
5. Судебная защита прав и законных интересов граждан.
6. Разрешение споров об интеллектуальном праве в арбитражном суде.
7. Роль третейских судов.
8. Деятельность Суда по интеллектуальным правам в Российской Федерации.
9. Нотариальная охрана прав граждан.

10. Значение адвокатской деятельности при защите гражданских прав.
11. Защита компьютерных программ.
12. Гражданско-правовые формы использования исключительных прав и ноу-хау.
13. Деятельность по личной охране неимущественных прав.
12. Понятие и виды мер безопасности.
13. Защита компьютерных продуктов.
14. Понятие коллизионных норм.
15. Возможности защиты интеллектуальной собственности по международному частному праву.

Теоретические вопросы для проведения промежуточной аттестации обучающихся

1. Способы разрешения споров в сфере интеллектуальной деятельности.
2. Защита правообладателей в сфере авторского права и смежных прав.
3. Промышленная собственность и ее защита.
4. Принципы защиты интеллектуальной собственности.
5. Международные соглашения в области авторского права.
6. Сравнительный анализ защиты интеллектуальной собственности в России и за рубежом.
7. Способы международно-правовой охраны авторских и смежных прав.
8. Защита новых идей в междисциплинарных областях.
9. Патентная защита прав участников нововведений. Договоры об уступке патента.
10. Понятие индивидуальной свободы граждан.
11. Роль третейских судов.
12. Нотариальная охрана прав граждан.
13. Адвокатская деятельность при защите гражданских прав.
14. Понятие государственных гарантий.
15. Административная защита. Ее виды.
16. Способы защиты вещных прав граждан.
17. Право собственности как объект правовой защиты.
17. Защита компьютерных программ.
18. Понятие коммерческой тайны.
19. Понятие компенсационного способа защиты.
20. Основные положения личных законов гражданина в международном частном праве.

7.4. Методические материалы, определяющие процедуры оценивания знаний, умений, навыков и (или) опыта деятельности, характеризующих этапы формирования компетенций

№ п/п	Контролируемые разделы дисциплины	Наименование оценочного средства
1.	Раздел 1 - Понятие, виды и оценка охраны и правовой защиты субъектов права, связанных с интеллектуальной деятельностью	Собеседование, выступление, обсуждение тем, эссе (сообщения, доклад, реферат) теоретические вопросы для проведения промежуточной аттестации.
2.	Раздел 2 - Анализ и правовая оценка современных научных достижений	Обсуждение тем, групповое творческое задание, Эссе (сообщения, доклад, реферат), теоретические вопросы для проведения промежуточной аттестации.

3.	Раздел 3 - Защита новых решений в исследовании научных идей и практических разработок	Эссе (сообщения, доклад, реферат), теоретические вопросы для проведения промежуточной аттестации.
----	--	---

8. Перечень основной и дополнительной литературы, необходимой для освоения дисциплины

№ п/п	Автор, название, место издания, издательство, год издания учебной и учебно-методической литературы	Количество экземпляров
Основная литература		
1	Свечникова, И. В. Авторское право. 3-е изд. [Электронный ресурс] : учебное пособие / И. В. Свечникова. — Электрон. текстовые данные. — М. : Дашков и К, Ай Пи Эр Медиа, 2012. — 159 с. — 978-5-394-01651-6. — Режим доступа: http://www.iprbookshop.ru/5961.html	ЭБС «IPRBOOKS»
2	Сычев, А. Н. Защита интеллектуальной собственности и патентование [Электронный ресурс] : учебное пособие / А. Н. Сычев. — Электрон. текстовые данные. — Томск : Томский государственный университет систем управления и радиоэлектроники, Эль Контент, 2012. — 160 с. — 978-5-4332-0056-2. — Режим доступа: http://www.iprbookshop.ru/13880.html	ЭБС «IPRBOOKS»
3	Морозов, А. В. Информационное право и информационная безопасность. Часть 2 [Электронный ресурс] : учебник для магистров и аспирантов / А. В. Морозов, Л. В. Филатова, Т. А. Полякова. — Электрон. текстовые данные. — Москва, Саратов : Всероссийский государственный университет юстиции (РПА Минюста России), Ай Пи Эр Медиа, 2016. — 604 с. — 978-5-00094-297-0. — Режим доступа: http://www.iprbookshop.ru/66771.html	ЭБС «IPRBOOKS»
4	Алексеев, Г. В. Защита интеллектуальной собственности [Электронный ресурс] : учебное пособие / Г. В. Алексеев. — Электрон. текстовые данные. — Саратов : Вузовское образование, 2013. — 156 с. — 2227-8397. — Режим доступа: http://www.iprbookshop.ru/16897.html	ЭБС «IPRBOOKS»
5	Федин, Ф. О. Информационная безопасность [Электронный ресурс] : учебное пособие / Ф. О. Федин, В. П. Офицеров, Ф. Ф. Федин. — Электрон. текстовые данные. — М. : Московский городской педагогический университет, 2011. — 260 с. — 2227-8397. — Режим доступа: http://www.iprbookshop.ru/26486.html	ЭБС «IPRBOOKS»
Дополнительная литература		
1	Лапина, М. А. Информационное право [Электронный ресурс] : учебное пособие для студентов вузов, обучающихся по специальности 021100 «Юриспруденция» / М. А. Лапина, А. Г. Ревин, В. И. Лапин ; под ред. И. Ш. Киялханов. — Электрон. текстовые данные. — М. : ЮНИТИ-ДАНА, 2017. — 335 с. — 5-238-00798-1. — Режим доступа: http://www.iprbookshop.ru/74890.html	ЭБС «IPRBOOKS»

2	Толок, Ю. И. Защита интеллектуальной собственности и патентование [Электронный ресурс] : учебное пособие / Ю. И. Толок, Т. В. Толок. — Электрон. текстовые данные. — Казань : Казанский национальный исследовательский технологический университет, 2013. — 294 с. — 978-5-7882-1383-5. — Режим доступа: http://www.iprbookshop.ru/60381.html	ЭБС «IPRBOOKS»
3	Алексеев, Г. В. Защита интеллектуальной собственности [Электронный ресурс] : учебное пособие / Г. В. Алексеев. — Электрон. текстовые данные. — Саратов : Вузовское образование, 2013. — 156 с. — 2227-8397. — Режим доступа: http://www.iprbookshop.ru/16897.html	ЭБС «IPRBOOKS»
4	Голованов, Н. М. Право интеллектуальной собственности на произведение архитектуры и его защита в судах Российской Федерации [Электронный ресурс] : учебное пособие / Н. М. Голованов, И. Д. Маркелова. — Электрон. текстовые данные. — СПб. : Санкт-Петербургский государственный архитектурно-строительный университет, ЭБС АСВ, 2016. — 248 с. — 978-5-9227-0695-7. — Режим доступа: http://www.iprbookshop.ru/74343.html	ЭБС «IPRBOOKS»
5	Резепова, В. Е. Право интеллектуальной собственности [Электронный ресурс] : учебное пособие / В. Е. Резепова. — Электрон. текстовые данные. — Саратов : Ай Пи Эр Медиа, 2009. — 89 с. — 2227-8397. — Режим доступа: http://www.iprbookshop.ru/1463.html	ЭБС «IPRBOOKS»

9. Перечень ресурсов информационно-телекоммуникационной сети «Интернет», необходимых для освоения дисциплины

Наименование ресурса сети «Интернет»	Электронный адрес ресурса
Электронно-библиотечная система издательства «Лань»	https://e.lanbook.com/
Электронно-библиотечная система издательства «ЮРАЙТ»	https://www.biblio-online.ru/
Электронно-библиотечная система издательства «IPRbooks»	http://www.iprbookshop.ru/
Электронно-библиотечная система компании PROQUEST. Мультидисциплинарный ресурс - <u>The Materials Science & Engineering Database</u>	https://search.proquest.com/?accountid=193958
Электронно-библиотечная система PROQUEST «ProQuest Ebook Science and Technology», включающая современные профессиональные базы данных (Birkhaeuser, Elsevier, Emerald, IOS Press, MIT Press, Cambridge University Press, Taylor & Francis, Wiley, World Scientific Publishing и др.).	https://ebookcentral.proquest.com/lib/spsuace-ebooks/home.action
Реферативная и справочная база данных рецензируемой литературы Scopus	https://www.scopus.com
Политематическая реферативно-библиографическая и наукометрическая	https://apps.webofknowledge.com

(библиометрическая) база данных Web of Science	
Научная электронная библиотека eLIBRARY.RU	http://elibrary.ru/defaultx.asp
Информационно-справочная система. Федеральный образовательный портал «Единое окно доступа к образовательным ресурсам»	http://window.edu.ru
Сайт справочной правовой системы «Консультант Плюс»	http://www.consultant.ru/
Открытая база ГОСТов	http://standartgost.ru/
Федеральное агентство по техническому регулированию и метрологии РФ	https://www.gost.ru/portal/gost/
Бесплатная библиотека стандартов и нормативов	http://www.dokload.ru/
Федеральная служба по интеллектуальной собственности.	https://rupto.ru/ru
Полнотекстовая коллекция электронных журналов издательства Springer по различным отраслям знаний	https://link.springer.com/
Европейское патентное ведомство	www.ep.espacenet.com
Федеральный институт промышленной собственности (ФИПС)	http://new.fips.ru/
База патентов и товарных знаков США	www.uspto.gov
Всемирная организация интеллектуальной собственности	https://www.wipo.int/portal/en/index.html
Официальный интернет-портал правовой информации	http://www.pravo.gov.ru/

Нормативные акты

1	Конституция Российской Федерации	http://www.consultant.ru/document/cons_doc_LAW_28399/
2	Гражданский кодекс Российской Федерации (ГК РФ) от 30 ноября 1994 года N 51-ФЗ	http://www.consultant.ru/document/cons_doc_LAW_5142/#dst0
3	Гражданский кодекс Российской Федерации часть 2 (ГК РФ ч.2) от 26 января 1996 года N 14-ФЗ	http://www.consultant.ru/document/cons_doc_LAW_9027/#dst0
4	Гражданский кодекс Российской Федерации часть 3 (ГК РФ ч.3) от 26 ноября 2001 года N 146-ФЗ	http://www.consultant.ru/document/cons_doc_LAW_34154/#dst0
5	Гражданский кодекс Российской Федерации часть 4 (ГК РФ ч.4) от 18 декабря 2006 года N 230-ФЗ	http://www.consultant.ru/document/cons_doc_LAW_64629/#dst0
6	«Гражданский процессуальный кодекс Российской Федерации» от 14.11.2002 N 138-ФЗ	http://www.consultant.ru/document/cons_doc_LAW_39570/
7	Постановление Пленума Верховного Суда РФ N 5, Пленума ВАС РФ N 29 от 26.03.2009 «О некоторых вопросах, возникших в связи с введением в	http://www.consultant.ru/document/cons_doc_LAW_86879/

	действие части четвертой Гражданского кодекса Российской Федерации»	
8	«Кодекс Российской Федерации об административных правонарушениях» от 30.12.2001 N 195-ФЗ	http://www.consultant.ru/document/cons_doc_LAW_34661/
9	Федеральный закон «Об архитектурной деятельности в Российской Федерации» от 17.11.1995 N 169-ФЗ	http://www.consultant.ru/document/cons_doc_LAW_8344/
10	«Бернская Конвенция по охране литературных и художественных произведений» от 09.09.1886 (ред. от 28.09.1979)	http://www.consultant.ru/document/cons_doc_LAW_5112/

10. Методические указания для обучающихся по освоению дисциплины «Способы защиты и реализации прав специалистов»

Программой дисциплины предусмотрено проведение лекционных занятий, на которых дается основной систематизированный материал, и практических занятий, предполагающих закрепление изученного материала и формирование у обучающихся необходимых знаний, умений и навыков. Кроме того, важнейшим этапом изучения дисциплины является самостоятельная работа обучающихся с использованием всех средств и возможностей современных образовательных технологий.

В объем самостоятельной работы по дисциплине включается следующее:

- изучение теоретических вопросов по всем темам дисциплины;
- подготовка к практическим занятиям;
- подготовка к текущему контролю успеваемости аспирантов;
- подготовка к зачету.

Залогом успешного освоения дисциплины является обязательное посещение лекционных и практических занятий, так как пропуск одного (тем более, нескольких) занятий может осложнить освоение разделов курса. На практических занятиях материал, изложенный на лекциях, закрепляется при выполнении заданий.

Приступая к изучению дисциплины, обучающемуся необходимо в первую очередь ознакомиться с содержанием РПД, а также методическими указаниями по организации самостоятельной работы и подготовки к практическим занятиям.

При подготовке к лекционным занятиям аспиранту необходимо:

- осмыслить круг изучаемых вопросов и логику их рассмотрения;
- ознакомиться с рекомендуемой рабочей программой литературой по данной теме.

При подготовке к практическим занятиям и в рамках самостоятельной работы по изучению дисциплины аспирантам необходимо:

- повторить законспектированный на лекционном занятии материал и дополнить его с учетом рекомендованной по данной теме литературы;
- при самостоятельном изучении теоретической темы сделать конспект, используя рекомендованные в РПД источники;
- ответить на контрольные вопросы по теме, используя материалы ФОС, индивидуальные, либо групповые задания, предложенные преподавателем;
- подготовиться к выступлению на семинарском занятии по выбранной аспирантом теме;
- написать итоговое эссе по самостоятельно выбранной теме;
- подготовиться к промежуточной аттестации.

Итогом изучения дисциплины в виде промежуточной аттестации является зачет. Зачет проводится по расписанию. Форма проведения зачета: устная (для очной формы обучения), письменная (для заочной формы обучения). Аспиранты, не прошедшие аттестацию, должны ликвидировать задолженность в установленном порядке.

11. Перечень информационных технологий, используемых при осуществлении образовательного процесса по дисциплине, включая перечень программного обеспечения и информационных справочных систем (при необходимости)

1. Чтение лекций и проведение практических занятий с использованием презентационного материала (применение мультимедийных технологий);
2. Изучение отдельных тем с использованием системы дистанционного обучения Moodle;
3. Работа с ресурсами информационно-телекоммуникационной сети «Интернет» (при необходимости):
 - электронными библиотечными системами;
 - современными профессиональными базами данных (в том числе международными реферативными базами данных научных изданий);
 - информационно-правовыми системами;
 - иными информационно-справочными системами и ресурсами информационно-телекоммуникационной сети «Интернет»;
4. Работа с ресурсами локальной сети организации (при необходимости):
 - информационно-правовыми системами Консультант и Гарант;
 - информационно-правовой базой данных «Кодекс»;
5. Стандартное программное обеспечение персонального компьютера: операционная система Windows; пакет программ Microsoft Office (MS Word, MS Excel, MS PowerPoint); Adobe Acrobat Reader).

12. Описание материально-технической базы, необходимой для осуществления образовательного процесса по дисциплине

Учебная аудитория для проведения занятий лекционного типа, занятий семинарского типа, курсового проектирования (выполнения курсовых работ), групповых и индивидуальных консультаций, текущего контроля и промежуточной аттестации	Комплект мультимедийного оборудования (персональный компьютер с доступом к сети «Интернет» и обеспечением доступа к электронной информационно-образовательной среде организации и электронным библиотечным системам, мультимедийный проектор, экран, аудиосистема); доска маркерная белая эмалевая; комплект учебной мебели.
Учебная аудитория (компьютерный класс) для проведения практических занятий, курсового проектирования (выполнения курсовых работ), групповых и индивидуальных консультаций, текущего контроля и промежуточной аттестации	Рабочие места с ПК (стол компьютерный, системный блок, монитор, клавиатура, мышь) с доступом к сети «Интернет» и обеспечением доступа к электронной информационно-образовательной среде организации и электронным библиотечным системам.
Помещения для самостоятельной работы обучающихся	Рабочие места с ПК (стол компьютерный, системный блок, монитор, клавиатура, мышь) с доступом к сети «Интернет» и обеспечением доступа к электронной информационно-образовательной среде организации и электронным библиотечным системам.

Рабочая программа составлена в соответствии с ФГОС ВО

по направлению подготовки 08.06.01 – Техника и технологии строительства
по направленности (профилю) образовательной программы: Теплоснабжение, вентиляция,
кондиционирование воздуха, газоснабжение и освещение

Программу составил:

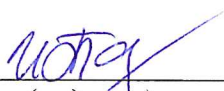

_____ канд. филос. наук, доцент Фомина О. И.
(подпись) (ФИО)

Программа обсуждена и рекомендована на заседании кафедры Теории государства и права
«14» _____ мая _____ 2018 г., протокол № 10

И. О. зав. кафедрой 
_____ И.А. Талягина
(подпись) (ФИО)

Программа одобрена на заседании учебно-методической комиссии факультета инженерной
экологии и городского хозяйства
по направлению подготовки 08.06.01 – Техника и технологии строительства
по направленности (профилю) образовательной программы: Теплоснабжение, вентиляция,
кондиционирование воздуха, газоснабжение и освещение

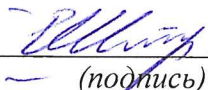
« 14 » _____ июня _____ 2018 г., протокол № 9

Председатель УМК 
_____ Е.А. Шестеров
(подпись) (ФИО)

Приложение

Утверждено на заседании
учебно-методического совета
протокол № 10 от 17 июня 2015

Председатель УМС  И.Р. Луговская

Особые условия для обучения инвалидов и лиц с ограниченными возможностями

Оборудование специальных учебных мест в учебных помещениях Университета предполагает увеличение размера зоны на одно место с учетом подъезда и разворота кресла-коляски, увеличения ширины прохода между рядами столов, замену двухместных столов на одноместные.

Для обучающихся с нарушениями зрения и слуха в стандартной аудитории отводятся первые столы в ряду у окна и в среднем ряду, а для обучающихся, передвигающихся в кресле-коляске, выделяются 1-2 первых стола в ряду у дверного проема.

При обучении инвалидов и лиц с нарушением зрения используются следующие ресурсы: компьютерная техника, электронные лупы, видеоувеличители, программы невидимого доступа к информации, программы-синтезаторы речи и другие технические средства приема-передачи учебной информации в доступных формах для обучающихся с нарушениями зрения.

При обучении инвалидов и лиц с нарушением слуха используется звукоусиливающая аппаратура, мультимедийные средства и другие технические средства приема-передачи учебной информации в доступных для обучающихся формах.

При обучении инвалидов и лиц с нарушениями опорно-двигательного аппарата используются альтернативные устройства ввода информации и другие технические средства приема-передачи учебной информации в доступных для них формах.

С учетом особых потребностей инвалидов и обучающихся с ограниченными возможностями здоровья учебные материалы предоставляются в электронном виде.

МЕТОДИЧЕСКИЕ УКАЗАНИЯ ДЛЯ ОБУЧАЮЩИХСЯ

1. Методические указания для обучающегося по освоению дисциплины «Способы защиты и реализации прав специалистов»

Для формирования четкого представления об объеме и характере знаний и умений, которыми надо будет овладеть по дисциплине в самом начале учебного курса обучающийся должен ознакомиться с учебно-методической документацией:

- рабочей программой дисциплины: с целями и задачами дисциплины, ее связями с другими дисциплинами образовательной программы, перечнем знаний и умений, которыми в процессе освоения дисциплины должен владеть обучающийся,
- порядком проведения текущего контроля успеваемости и промежуточной аттестации;
- графиком консультаций преподавателей кафедры.

Систематическое выполнение учебной работы на занятиях лекционных и семинарских типов, а также выполнение самостоятельной работы позволит успешно освоить дисциплину.

Кроме того, для успешного овладения дисциплиной необходимо выполнять следующие требования:

- посещать все лекционные и практические занятия, поскольку весь тематический материал взаимосвязан между собой;
- все рассматриваемые на лекциях и практических занятиях темы и вопросы обязательно фиксировать (либо на бумажных, либо на машинных носителях информации);
- обязательно выполнять все домашние задания, получаемые на лекциях или практических занятиях;
- проявлять активность на интерактивных лекциях и практических занятиях, а также при подготовке к ним. Необходимо помнить, что конечный результат овладения содержанием дисциплины необходим, в первую очередь, самому обучающемуся;
- в случаях пропуска занятий по каким-либо причинам, необходимо обязательно самостоятельно изучать соответствующий материал.

Существенным моментом для обучающегося является возможность обсуждения и внесения предложений в тематический материал дисциплины. При этом необходим серьезный и глубокий критический анализ прочитанной научной литературы и содержания прослушанной по теме лекции.

1.1. В процессе занятий лекционного типа обучающимся следует:

- слушать, конспектировать излагаемый преподавателем материал;
- ставить, обсуждать актуальные вопросы курса, быть активным на занятиях;
- задавать преподавателю уточняющие вопросы с целью уяснения теоретических положений;

В процессе занятий семинарского типа:

Цель выполнения практических заданий по дисциплине «Способы защиты и реализации прав специалистов»:

- приобретение практических навыков обращения в государственные и правоохранительные органы для защиты научных идей и практических разработок;
- приобретение навыков работы с нормативными актами;
- нахождение оптимального способа защиты своих неимущественных прав (нотариальная защита, внесудебная, договорная, судебная).

Выполнение практических заданий по вышеуказанной дисциплине требует от обучающегося ознакомления с нормативными источниками, в частности, с частью 4

Гражданского кодекса РФ, предложенной в РПД основной учебной и научной литературы, Интернет-ресурсов.

Перечень тем практических занятий представлен в нижеприведенной таблице.

Таблица 1 – Содержание практических занятий по темам дисциплины и самостоятельная работа аспиранта по дисциплине «Способы защиты и реализации прав специалистов»

№ раздела	Название темы учебной дисциплины	Содержание темы дисциплины в компетенциях	Содержание практического занятия	Самостоятельная работа обучающегося (формы контроля)
Раздел 1	Субъекты и объекты личных неимущественных прав.	ОПК-3 ПК-6	Обсуждение материала: «Понятие, виды и оценка охраны и правовой защиты субъектов права, связанных с интеллектуальной деятельностью». «Понятие личных неимущественных прав», «Правоохранительные органы РФ».	Подготовка к выступлению на семинарском занятии по выбранной теме с дальнейшим написанием эссе либо по этой же теме, либо по другой, по выбору аспиранта. Эссе сдаются в письменном виде.
	Защита вещных прав граждан и юридических лиц.	ОПК-3 ПК-6	Выступления аспирантов на темы: «Виды вещных прав граждан и условия их приобретения», «Современные возможности охраны вещных прав юридических лиц», «Защита личных неимущественных прав граждан», «Уголовно-правовая охрана прав и свобод граждан».	Эссе (сообщения, доклада) на темы: «Защита личных неимущественных прав граждан». «Уголовно-правовая охрана прав и свобод граждан». «Виды вещных прав граждан и условия их приобретения».
	Понятие исключительных прав. Сущность патентного права.	ОПК-3 ПК-6	Доклады (на выбор): «Понятие исключительных прав», «Смежные права» «Патентное право, его особенности».	Изучение специальной литературы, 4-й части ГК Российской Федерации. Форма контроля: опрос на семинаре.

Раздел 2	Защита интеллектуальной собственности граждан.	ОПК-3 ПК-6	Доклады аспирантов: «Виды интеллектуальных прав», «Современные возможности охраны интеллектуальных прав» в Российской Федерации.	Работа с материалами интернета. Подготовка к обсуждению материала «Неимущественные права, обеспечивающие индивидуализацию личности».
	Сравнительный анализ защиты интеллектуальной собственности	ОПК-3 ПК-6	Обсуждение тем: «Сравнительный анализ защиты интеллектуальной собственности в Западной Европе и Российской Федерации». «Понятие личных законов гражданина и юридического лица».	Подготовка к выступлениям: «Понятие иностранного элемента», «Международный коммерческий арбитраж», «Международная защита исключительных прав».
	Роспатент и Европейское патентное ведомство.	ОПК-3 ПК-6	«Гражданско-правовые формы использования исключительных прав и ноу-хау». Выступления: «Сущность коммерческой тайны», «Коллективное управление имуществом, авторскими и смежными правами». «Роспатент и Европейское патентное ведомство».	Подготовка к обсуждению темы «Гражданско-правовые формы использования исключительных прав и ноу-хау». Работа над докладами: «Сущность коммерческой тайны», «Коллективное управление имуществом, авторскими и смежными правами».
Раздел 3	Защита научных решений в исследовании современных мировых проблем.	ОПК-3 ПК-6	Обсуждение в группе тем: «Защита новых решений в исследовании научных идей и практических разработок», «Виды защиты авторов результатов интеллектуальной деятельности».	Работа со специальной литературой для обсуждения темы: «Защита научных решений в исследовании современных мировых проблем», «Защита прав в

				Суде по интеллектуальным правам».
Защита прав в области научной деятельности и перспективных разработок.	ОПК-3 ПК-6	Выступления на темы: «Товарный знак и особенности правовой охраны товарных знаков», «Значение и виды экспертиз», «Юридические возможности в авторском праве на научное достижение».	Изучение нормативных актов, регулирующих деятельность экспертных сообществ, патентных бюро.	
Современные способы защиты авторских прав в интернете.	ОПК-3 ПК-6	Обсуждение тем: «Права, смежные с авторскими», «Защита программного обеспечения», «Международные способы защиты компьютерных программ», «Информационная защита».	Подготовка к семинару с написанием эссе или реферата (на выбор) на темы: «Защита прав в области научной деятельности». «Виды защиты экономических интересов». «Современные способы защиты авторских прав в интернете», подготовка к зачету.	

Требования к оформлению эссе (реферата) по результатам практической (самостоятельной) работы.

Отчет аспиранта по итогам изучения дисциплины «Способы защиты и реализации прав специалистов» представляет собой письменную работу, в которой аспирант, используя нормативные акты, материалы интернета, специализированную литературу, излагает в форме эссе или реферата информацию на тему, которую он разрабатывал в процессе изучения курса, участвуя в семинарах.

Эта работа фактически выступает итогом и подтверждением его самостоятельной подготовки к лекционным и семинарским занятиям.



Федеральное государственное бюджетное образовательное учреждение
высшего образования

САНКТ-ПЕТЕРБУРГСКИЙ ГОСУДАРСТВЕННЫЙ
АРХИТЕКТУРНО-СТРОИТЕЛЬНЫЙ УНИВЕРСИТЕТ

«УТВЕРЖДАЮ»

Декан факультета инженерной
экологии и городского хозяйства

М.А. Шестеров Е.А. Шестеров
«14» *Август* 2018 г.

**БЛОК 1
ДИСЦИПЛИНЫ (МОДУЛИ)
РАБОЧАЯ ПРОГРАММА ДИСЦИПЛИНЫ**

Б1. В. ДВ.01.02 ЗАЩИТА АВТОРСКОГО ПРАВА

направление подготовки 08.06.01 – Техника и технология строительства

направленность (профиль) образовательной программы: Теплоснабжение, вентиляция, кондиционирование воздуха, газоснабжение и освещение

Форма обучения – очная, заочная

Санкт-Петербург
2018

1. Название дисциплины «Защита авторского права»

Цели и задачи дисциплины

Целями освоения дисциплины являются формирование представления о современных возможностях защиты интеллектуальной собственности авторов и других правообладателей на результаты творческой деятельности.

Задачами освоения дисциплины являются приобретение знаний о способах и порядке реализации мер защиты исключительных, личных неимущественных и иных прав авторов (правообладателей) на результаты творческой деятельности в судах общей компетенции и арбитражных судах.

2. Перечень планируемых результатов обучения по дисциплине (модулю), соотнесенных с планируемыми результатами освоения образовательной программы

Компетенция по ФГОС	Код компетенции по ФГОС	Основные показатели освоения (показатели достижения результата)
Способностью соблюдать нормы научной этики и авторских прав	ОПК-3	Знает: <ul style="list-style-type: none">- понятие авторского права;- понятие произведения науки, литературы, искусства;- понятие права интеллектуальной собственности и его отличие от права собственности;- состав интеллектуальных прав авторов;- меры защиты авторских прав и ответственности за их нарушение.
		Умеет: <ul style="list-style-type: none">- выделять критерии отнесения результатов профессиональной деятельности к произведениям;- применять меры юрисдикционной и неюрисдикционной защиты нарушенных авторских прав.
		Владеет навыками: <ul style="list-style-type: none">- грамотного толкования правовых норм, входящих в институт «Авторское право»;- отстаивания занимаемой правовой позиции по вопросам защиты авторских прав.- анализа и обобщения правовой информации;- изложения выводной информации в отчетах о проделанной работе;- формулирования и отстаивания научных выводов;- оформления результатов научных исследований.
Способность находить оптимальные решения при реализации своих	ПК-6	Знает: <ul style="list-style-type: none">- способы распоряжения исключительными правами на созданное произведение;

исключительных прав на результаты интеллектуальной деятельности и средств индивидуализации	<ul style="list-style-type: none"> - основные договоры, оформляющие отчуждение исключительных прав на произведение или передачи его во временное пользование другим лицам; - порядок обращения в суд за защитой нарушенных авторских прав; - виды и стадии судебного процесса.
	<p>Умеет:</p> <ul style="list-style-type: none"> - составлять проекты договоров об отчуждении исключительного права, лицензионных договоров, договоров авторского заказа.
	<p>Владеет:</p> <ul style="list-style-type: none"> - навыками составления претензий о нарушении договорных обязательств, исковых заявлений для предъявления в суд в защиту нарушенных авторских прав. - навыками определения подсудности и подведомственности дел о нарушении интеллектуальных прав авторов; - навыками сбора доказательств о нарушении авторских прав.

3. Указание места дисциплины (модуля) в структуре образовательной программы

3.1. Дисциплина «Защита авторского права» относится к вариативной части Б1.В.ДВ.01.02 Блока 1 «Дисциплины (Модули)» учебного плана основной профессиональной образовательной программы. Она включает в себя знания о правовом регулировании результатов творческой деятельности, и в частности об авторских правах на созданные произведения, о порядке распоряжения авторскими правами, гражданско-правовых способах защиты нарушенных прав и мерах ответственности, применяемых к нарушителям этих прав.

3.2. Для изучения данной дисциплины необходимы следующие знания, умения и навыки, формируемые предшествующими дисциплинами: «История и философия науки», «Теория и методология организации и проведения научных исследований».

Для освоения дисциплины «Защита авторского права» необходимо:

знать:

- понятие гражданского права, правоотношения, гражданско-правовой ответственности; договора;
- способы защиты гражданских прав и меры ответственности за их нарушение.

уметь:

- проводить поиск, обработку и анализ различного рода правовой информации и литературных источников в области гражданско-правового регулирования;

владеть:

- навыками работы с правовыми документами, учебной литературой и электронными базами данных.

3.3. Знания, полученные в ходе освоения дисциплины «Защита авторского права», обеспечивают понимание их объема, предоставляемого действующим гражданским

5. Содержание дисциплины, структурированное по темам (разделам) с указанием отведенного на них количества академических или астрономических часов и видов учебных занятий

5.1. Тематический план дисциплины

Очная форма обучения

№	Раздел дисциплины	Семестр	Контактная работа (по учебным занятиям)			СР	Всего	Формируемые компетенции
			Лекц.	ПЗ	ЛЗ			
1.	1-й раздел «Понятие авторского права и права интеллектуальной собственности»	3	6	6	-	34	46	ОПК-6
1.1	1.1. Понятие и виды произведений, авторские права на них.		2	2	-	10	14	ОПК-6
1.2	1.2. Право интеллектуальной собственности и его отличие от права собственности.		2	2	-	12	16	ОПК-6
1.3	1.3. Права авторов и работодателей в отношении служебного произведения.		2	2	-	12	16	ОПК-6
2.	2-й раздел «Правовое регулирование распоряжения исключительным правом»	3	6	6	-	36	48	ПК-6
2.1	2.1. Договор об отчуждении исключительного права.		2	2	-	12	16	ПК-6
2.2	2.2. Договор об отчуждении оригинала произведения.		2	2	-	12	16	ПК-6
2.3	2.3. Договор авторского заказа и лицензионный договор.		2	2	-	12	16	ПК-6
3.	3-й раздел «Защита интеллектуальных прав авторов в судах общей компетенции и арбитражных судах»	3	7	7	-	36	50	ПК-6
3.1	Подведомственность и подсудность дел по делам о защите интеллектуальных прав		2	2	-	12	16	ПК-6
3.2	Виды и стадии судебного процесса		2	2	-	12	16	ПК-6
3.3	Порядок оформления искового заявления в защиту нарушенного авторского права. Судебные доказательства.		3	3	-	12	18	ПК-6

Заочная форма обучения

№	Раздел дисциплины	Семестр, (курс) Зимняя сессия	Контактная работа (по учебным занятиям)			СР	Всего	Формируемые компетенции
			Лекц.	ПЗ	ЛЗ			
1.	1-й раздел «Понятие авторского права и права интеллектуальной собственности»							ОПК-6
1.1	Понятие и виды произведений, авторские права на них. Право интеллектуальной собственности и его отличие от права собственности. Права авторов и работодателей в отношении служебного произведения.	3 (2)	1	1	-	44	46	ОПК-6
2.	2-й раздел «Правовое регулирование распоряжения исключительным правом»							ПК-6
2.1	Договоры об отчуждении исключительного права на произведение и отчуждении оригинала произведения.	3 (2)	1	1	-	22	24	ПК-6
2.2	Договор авторского заказа и лицензионный договор на использование произведения.		1	1	-	22	24	ПК-6
3.	3-й раздел «Защита интеллектуальных прав авторов в судах общей компетенции и арбитражных судах»							ПК-6
3.1	Подведомственность и подсудность дел по делам о защите интеллектуальных прав. Виды и стадии судебного процесса. Порядок оформления искового заявления в защиту нарушенного авторского права. Судебные доказательства.	3 (2)	1	1	-	44	46	ПК-6

5.2. Содержание разделов дисциплины для очной формы обучения

1-й раздел: «Понятие авторского права и права интеллектуальной собственности»

1.1. Понятие и виды произведений, авторские права на них

История возникновения и развития авторского права в странах Западной Европы и России. Законодательство об охране интеллектуальной собственности. Юридические институты права интеллектуально собственности.

Понятие произведения. Критерии отнесения результатов творческой деятельности к произведениям. Виды произведений.

Понятие авторского права. Интеллектуальные права: исключительные права, личные неимущественные права, иные права на произведения.

1.2. Право интеллектуальной собственности и его отличие от права собственности

Понятие интеллектуальной собственности. Понятие права интеллектуальной собственности на произведение. Признаки права интеллектуальной собственности. Соотношение права интеллектуальной собственности произведение и права собственности на материальные носители произведений. Способы распоряжения исключительным правом автора.

1.3. Права авторов и работодателей в отношении служебного произведения

Понятие служебного произведения. Правовой режим служебного произведения. Исключительные права работодателя на служебное произведение. Личные неимущественные права автора на служебное произведение. Основания возвращения исключительных прав на произведение от работодателя к автору. Вознаграждение, выплачиваемое автору служебного произведения.

Защита авторских прав на произведение и меры ответственности за их нарушение.

2-й раздел: «Правовое регулирование распоряжения исключительным правом»

2.1. Договор об отчуждении исключительного права

Понятие договора об отчуждении исключительного права. Порядок заключения договора об отчуждении исключительного права на произведение. Существенные и иные условия договора. Права и обязанности автора и приобретателя исключительных прав на произведение. Условия одностороннего расторжения договора автором. Ответственность за нарушение договорных обязательств.

2.2. Договор об отчуждении оригинала произведения

Понятие договора об отчуждении оригинала произведения. Порядок заключения договора об отчуждении оригинала произведения. Существенные и иные условия договора. Права и обязанности автора и приобретателя оригинала произведения. Права приобретателя оригинала произведения при оставлении за автором исключительного права на него. Отграничение права на неприкосновенность произведения от права на его переработку. Ответственность за нарушение договорных обязательств.

2.3. Договор авторского заказа и лицензионный договор

Понятие договора авторского заказа на создание произведения. Порядок заключения договора. Существенные и иные условия договора. Права и обязанности автора и заказчика произведения.

Гарантии заказчику произведения в отношении авторства на него. Основания для одностороннего отказа заказчика от договора. Ответственность за нарушение договорных обязательств.

Понятие лицензионного договора на предоставление во временное пользование исключительного права на произведение. Порядок заключения лицензионного договора. Существенные и иные условия договора. Права и обязанности лицензиара и лицензиата. Виды лицензионных договоров. Особенности сублицензионного договора. Особенности предоставления открытой лицензии. Предоставление права на

использование открытой лицензии для разработки нового произведения. Ответственность за нарушение договорных обязательств.

3-й раздел: «Защита интеллектуальных прав авторов произведений в судах общей компетенции и арбитражных судах»

3.1. Подведомственность и подсудность дел по делам о защите интеллектуальных прав

Понятие подведомственности. Споры по делам, связанным с правами на произведения, подведомственные судам общей юрисдикции и арбитражным судам. Понятие подсудности, отличие подведомственности от подсудности.

Гражданские дела, подсудные отдельным звеньям судов общей юрисдикции и арбитражным судам. Территориальная подсудность. Подсудность по выбору истца. Исключительная подсудность. Подсудность нескольких связанных между собой дел. Передача дела, принятого судом к своему производству, в другой суд.

3.2. Виды и стадии судебного процесса

Понятие гражданского и арбитражного процесса. Цели и задачи гражданского и арбитражного процессов. Виды процессов. Стадии процессов: возбуждение дела в суде; подготовка дела к судебному разбирательству; разбирательство дела по существу в суде первой инстанции; производство в апелляционной инстанции; производство в кассационной инстанции; пересмотр в порядке надзора судебных решений, определений, постановлений, вступивших в законную силу; пересмотр вступивших в законную силу решений, постановлений и определений по новым и вновь открывшимся обстоятельствам; исполнительное производство.

3.3. Порядок оформления искового заявления в защиту нарушенного авторского права. Судебные доказательства

Понятие искового производства. Иск и его обязательные элементы: предмет и основание иска. Форма и содержание искового заявления. Сведения, отражаемые в иске. Материалы, прилагаемые к иску.

Судебное доказывание. Предмет доказывания. Факты, не подлежащие доказыванию. Понятие доказательства. Средства доказывания: объяснения сторон и третьих лиц; показания свидетелей; письменные доказательства, в том числе полученные посредством факсимильной, электронной или иной связи либо иным способом, позволяющим установить достоверность документа; вещественные доказательства; аудио- и видеозаписи; заключение эксперта; протоколы судебных заседаний; протоколы совершения отдельных процессуальных действий и приложения к ним.

5.3. Содержание разделов дисциплины для заочной формы обучения

1-й раздел: «Понятие авторского права и права интеллектуальной собственности»

Понятие и виды произведений, авторские права на них. Право интеллектуальной собственности и его отличие от права собственности. Права авторов и работодателей в отношении служебного произведения

История возникновения и развития авторского права в странах Западной Европы и России. Законодательство об охране интеллектуальной собственности. Юридические институты права интеллектуальной собственности.

Понятие произведения науки, литературы, искусства. Критерии отнесения результатов творческой деятельности к произведениям. Виды произведений.

Понятие авторского права. Интеллектуальные права: исключительные права, личные неимущественные права, иные права авторов произведений.

Понятие интеллектуальной собственности. Понятие права интеллектуальной собственности на произведение. Признаки права интеллектуальной собственности. Соотношение права интеллектуальной собственности и права собственности на их материальные носители. Способы распоряжения исключительным правом.

Понятие служебного произведения. Правовой режим служебного произведения. Исключительные права работодателя на служебное произведение. Личные неимущественные права автора на служебное произведение. Основания возвращения исключительных прав на произведение от работодателя к автору. Вознаграждение, выплачиваемое автору служебного произведения.

Защита авторских прав на произведение и меры ответственности за их нарушение.

2-й раздел: «Правовое регулирование распоряжения исключительным правом»

2.1. Договоры об отчуждении исключительного права на произведение и отчуждении оригинала произведения

Понятие договора об отчуждении исключительного права на произведение. Порядок заключения договора об отчуждении исключительного права. Существенные и иные условия договора. Права и обязанности автора и приобретателя исключительных прав на произведение. Условия одностороннего расторжения договора автором. Ответственность за нарушение договорных обязательств.

Понятие договора об отчуждении оригинала произведения. Порядок заключения договора об отчуждении оригинала произведения. Существенные и иные условия договора. Права и обязанности автора и приобретателя оригинала произведения. Права приобретателя оригинала произведения при оставлении за автором исключительного права на него. Отграничение права на неприкосновенность произведения от права на его переработку. Ответственность за нарушение договорных обязательств.

Понятие договора авторского заказа на создание произведения. Порядок заключения договора. Существенные и иные условия договора. Права и обязанности автора и заказчика произведения.

Гарантии авторства на произведение. Основания для одностороннего отказа заказчика от договора. Ответственность за нарушение договорных обязательств.

2.2. Договор авторского заказа и лицензионный договор

Понятие лицензионного договора на предоставление во временное пользование исключительно права на произведение. Порядок заключения лицензионного договора. Существенные и иные условия договора. Права и обязанности лицензиара и лицензиата. Виды лицензионных договоров. Особенности публичного лицензионного договора. Особенности предоставления открытой лицензии. Предоставление права на использование открытой лицензии для разработки нового произведения. Ответственность за нарушение договорных обязательств.

3-й раздел: «Защита интеллектуальных прав авторов произведений в судах общей компетенции и арбитражных судах»

3.1. Подведомственность и подсудность дел по делам о защите интеллектуальных прав. Виды и стадии судебного процесса. Порядок оформления искового заявления в защиту нарушенного авторского права. Судебные доказательства

Понятие подведомственности. Споры по делам, связанным с правами на произведения, подведомственные судам общей юрисдикции и арбитражным судам. Понятие подсудности, отличие подведомственности от подсудности.

Гражданские дела, подсудные отдельным звеньям судов общей юрисдикции и арбитражным судам. Территориальная подсудность. Подсудность по выбору истца. Искключительная подсудность. Подсудность нескольких связанных между собой дел. Передача дела, принятого судом к своему производству, в другой суд. Полномочия Суда по интеллектуальным правам.

Понятие гражданского и арбитражного процесса. Цели и задачи гражданского и арбитражного процессов. Виды процессов. Стадии процессов: возбуждение дела в суде; подготовка дела к судебному разбирательству; разбирательство дела по существу в суде первой инстанции; производство в апелляционной инстанции; производство в кассационной инстанции; пересмотр в порядке надзора судебных решений, определений, постановлений, вступивших в законную силу; пересмотр вступивших в законную силу решений, постановлений и определений по новым и вновь открывшимся обстоятельствам; исполнительное производство.

Понятие искового производства. Иск и его обязательные элементы: предмет и основание иска. Форма и содержание искового заявления. Сведения, отражаемые в иске. Материалы, прилагаемые к иску.

Судебное доказывание. Предмет доказывания. Факты, не подлежащие доказыванию. Понятие доказательства. Средства доказывания: объяснения сторон и третьих лиц; показания свидетелей; письменные доказательства, в том числе полученные посредством факсимильной, электронной или иной связи либо иным способом, позволяющим установить достоверность документа; вещественные доказательства; аудио- и видеозаписи; заключение эксперта; протоколы судебных заседаний; протоколы совершения отдельных процессуальных действий и приложения к ним.

5.4. Практические занятия

Очная форма обучения

№ п/п	№ раздела дисциплины	Наименование практических занятий	Всего часов
	1-й раздел	«Понятие авторского права и права интеллектуальной собственности»	6
1	1.1	Понятие и виды произведений, авторские права на них	2
2	1.2	Право интеллектуальной собственности и его отличие от права собственности	2
3	1.3	Права авторов и работодателей в отношении служебного произведения	2
	2-й раздел	«Правовое регулирование распоряжения исключительным правом»	6
4	2.1	Договор об отчуждении исключительного права	2
5	2.2	Договор об отчуждении оригинала произведения	2
6	2.3	Договор авторского заказа и лицензионный договор	2
	3-й раздел	«Защита интеллектуальных прав авторов произведений в судах общей компетенции и арбитражных судах»	7
7	3.1	Подведомственность и подсудность дел по делам о защите интеллектуальных прав	2
8	3.2.	Виды и стадии судебного процесса	2
9	3.3	Порядок оформления искового заявления в защиту нарушенного авторского права. Судебные доказательства	3

Заочная форма обучения

№ п/п	№ раздела дисциплины	Наименование практических занятий	Всего часов
	1-й раздел	1-й раздел: «Понятие авторского права и права интеллектуальной собственности»	1
1	1.1	Понятие и виды произведений, авторские права на них. Право интеллектуальной собственности и его отличие от права собственности. Права авторов и работодателей в отношении служебного произведения	1
	2-й раздел	«Правовое регулирование распоряжения исключительным правом»	2
2	2.1	Договоры об отчуждении исключительного права на произведение и отчуждении оригинала произведения	1
2	2.2	Договор авторского заказа и лицензионный договор	1
	3-й раздел	«Защита интеллектуальных прав авторов произведений в судах общей компетенции и арбитражных судах»	1
3	3.1.	Подведомственность и подсудность дел по делам о защите интеллектуальных прав. Виды и стадии судебного процесса. Порядок оформления искового заявления в защиту нарушенного авторского права. Судебные доказательства	1

5.4. Лабораторный практикум не предусмотрен

5.5. Самостоятельная работа

Очная форма обучения

№ п/п	№ раздела дисциплины	Вид самостоятельной работы	Всего часов
	1 раздел	«Понятие авторского права и права интеллектуальной собственности»	34
1	1.1	- изучение рекомендованной литературы по вопросам понятия и видов произведений, авторских прав; - подготовка докладов по теме практического занятия; - подготовка группового творческого задания.	10
1	1.2	- изучение рекомендованной литературы по вопросам права интеллектуальной собственности на произведение, его отличия от права собственности на формы его объективизации; - подготовка докладов по теме практического занятия; - подготовка группового творческого задания.	12
1	1.3	- изучение рекомендованной литературы по вопросам прав авторов и работодателей в отношении служебного произведения;	12

		- подготовка докладов по теме практического занятия; - подготовка к дискуссии на тему: «Права автора и работодателя на служебное произведение».	
	2-й раздел	«Правовое регулирование распоряжения исключительным правом»	36
2	2.1	- изучение рекомендованной литературы по вопросам заключения и исполнения договора об отчуждении исключительного права на произведение; - подготовка докладов по теме практического занятия; - - подготовка группового творческого задания; - подготовка варианта договора об отчуждении исключительного права на произведение	12
2	2.2	изучение рекомендованной литературы по вопросам заключения и исполнения договора об отчуждении оригинала произведения; - подготовка докладов по теме практического занятия; - - подготовка группового творческого задания; - подготовка варианта договора об отчуждении оригинала произведения	12
2	2.3	- изучение рекомендованной литературы по вопросам заключения и исполнения договора авторского заказа и лицензионного договора; - подготовка докладов по теме практического занятия; - - подготовка группового творческого задания; - подготовка варианта договора авторского заказа и варианта лицензионного договора	12
	3-й раздел	«Защита интеллектуальных прав авторов произведений в судах общей компетенции и арбитражных судах»	36
3	3.1	- изучение рекомендованной литературы по вопросам подведомственности и подсудности дел о защите интеллектуальных прав; - подготовка докладов по теме практического занятия; - - подготовка группового творческого задания; - подготовка к дискуссии на тему: «Полномочия Суда по интеллектуальным правам»	12
3	3.2	- изучение рекомендованной литературы по вопросам видов и стадий судебного процесса; - подготовка докладов по теме практического занятия; - - подготовка группового творческого задания; - подготовка к решению задач и тестов	12
3	3.3	- изучение рекомендованной литературы по вопросам порядка оформления искового заявления в защиту нарушенного авторского права, судебных доказательств - подготовка докладов по теме практического занятия; - - подготовка группового творческого задания; - подготовка вариантов претензии о нарушении авторских прав, искового заявления	12
ИТОГО часов в семестре:			106

Заочная форма обучения

№ п/п	№ раздела дисциплины	Вид самостоятельной работы	Всего часов
	1-й раздел	«Понятие авторского права и права интеллектуальной собственности»	44
1	1.1	- изучение рекомендованной литературы по вопросам понятия и видов произведений, авторских прав на них; права интеллектуальной собственности и его отличия от права собственности; прав авторов и работодателей в отношении служебного произведения; - подготовка докладов по теме практического занятия; - подготовка группового творческого задания.	44
	2-й раздел	«Правовое регулирование распоряжения исключительным правом»	44
2	2.1	- изучение рекомендованной литературы по вопросам заключения и исполнения договоров об отчуждении исключительного права на произведение и отчуждения оригинала произведения; - подготовка докладов по теме практического занятия; - подготовка группового творческого задания.; - подготовка варианта договора об отчуждении исключительного права на произведение	22
2	2.2	- изучение рекомендованной литературы по вопросам заключения и исполнения договора авторского заказа и лицензионного договора; - подготовка докладов по теме практического занятия; - подготовка группового творческого задания.; - подготовка варианта договора авторского заказа и варианта лицензионного договора	22
	3-й раздел	«Защита интеллектуальных прав авторов произведений в судах общей компетенции и арбитражных судах»	44
3	3.1	изучение рекомендованной литературы по вопросам подведомственности и подсудности дел по делам о защите интеллектуальных прав, видов и стадий судебного процесса; порядка оформления искового заявления в защиту нарушенного авторского права; судебных доказательств; - подготовка докладов по теме практического занятия; - подготовка группового творческого задания; - подготовка вариантов претензии о нарушении авторских прав, искового заявления	44
ИТОГО часов в семестре			132

6. Перечень учебно-методического обеспечения для самостоятельной работы обучающихся по дисциплине «Защита авторского права».

1. Рабочая программа по дисциплине
2. Конспекты лекций по дисциплине.
3. Перечень тем докладов и групповых творческих заданий по дисциплине.

4. Перечень вопросов промежуточной аттестации.

5. Методическое обеспечение дисциплины представлено в среде дистанционного обучения Moodle.

7. Фонд оценочных средств для проведения промежуточной/текущей и промежуточной аттестации обучающихся по дисциплине

Фонд оценочных средств (далее - ФОС) для проведения промежуточной аттестации обучающихся по дисциплине базируется на перечне компетенций с указанием этапов их формирования в процессе освоения образовательной программы. ФОС должен обеспечивать объективный контроль достижения всех результатов обучения, запланированных для дисциплины.

ФОС включает в себя:

- перечень компетенций с указанием этапов их формирования в процессе освоения образовательной программы;
- описание показателей и критериев оценивания компетенций на различных этапах их формирования, описание шкал оценивания;
- типовые контрольные задания или иные материалы, необходимые для оценки знаний, умений и навыков и (или) опыта деятельности, характеризующих этапы формирования компетенций в процессе освоения образовательной программы;
- методические материалы, определяющие процедуры оценивания знаний, умений, навыков и (или) опыта деятельности, характеризующих этапы формирования компетенций.

7.1. Перечень компетенций с указанием этапов их формирования в процессе освоения образовательной программы

№ п/п	Контролируемые разделы дисциплины	Код и наименование контролируемой компетенции (или ее части)	Результаты обучения
1	Раздел 1. «Понятие авторского права и права интеллектуальной собственности»	ОПК-3 Способностью соблюдать нормы научной этики и авторских прав	Знать: <ul style="list-style-type: none">- понятие авторского права;- понятие произведения и его виды;- понятие права интеллектуальной собственности и его отличие от права собственности;- состав интеллектуальных прав авторов произведений;- меры защиты авторских прав и ответственности за их нарушение. Уметь: <ul style="list-style-type: none">- выделять критерии отнесения результатов профессиональной деятельности автора к произведениям;- применять меры юрисдикционной и неюрисдикционной защиты нарушенных авторских прав. Владеет навыками:

			<ul style="list-style-type: none"> - грамотного толкования правовых норм, входящих в институт «Авторское право»; - отстаивания занимаемой правовой позиции по вопросам защиты авторских прав. - анализа и обобщения правовой информации; - изложения выводной информации в отчетах о проделанной работе; - формулирования и отстаивания научных выводов; - оформления результатов научных исследований.
2	Раздел 2. «Правовое регулирование распоряжения исключительным правом»	ПК-6 Способностью находить оптимальные решения при реализации своих исключительных прав на результаты интеллектуальной деятельности и средств индивидуализации	<p>Знать:</p> <ul style="list-style-type: none"> - способы распоряжения исключительными правами; - основные договоры, оформляющие отчуждение произведения или передачи исключительных прав на него во временное пользование другим лицам. <p>Уметь:</p> <p>составлять проекты договоров об отчуждении исключительного права, лицензионных договоров, договоров авторского заказа.</p> <p>Владеть:</p> <ul style="list-style-type: none"> - навыками составления претензий о нарушении договорных обязательств.
3	Раздел 3. «Защита интеллектуальных прав авторов произведений в судах общей компетенции и арбитражных судах»	ПК-6 Способностью находить оптимальные решения при реализации своих исключительных прав на результаты интеллектуальной деятельности и средств индивидуализации	<p>Знать:</p> <ul style="list-style-type: none"> - порядок обращения в суд за защитой нарушенных авторских прав; - виды и стадии судебного процесса. <p>Уметь:</p> <ul style="list-style-type: none"> - составлять иски для предъявления в суд в защиту нарушенных авторских прав. <p>Владеть:</p> <ul style="list-style-type: none"> - навыками определения подсудности и подведомственности дел о нарушении интеллектуальных прав авторов; - навыками сбора доказательств о нарушении авторских прав.

7.2. Описание показателей и критериев оценивания компетенций на различных этапах их формирования, описание шкал оценивания

7.2.1.

Оценка «зачтено»

– систематизированные, глубокие и полные знания по всем разделам дисциплины;

- точное использование научной терминологии, грамотное и логически правильное изложение ответа на вопросы;
- безупречное владение инструментарием учебной дисциплины, умение его эффективно использовать в постановке научных и практических задач;
- выраженная способность самостоятельно и творчески решать сложные проблемы теории и практики;
- полное и глубокое усвоение основной и дополнительной литературы, рекомендованной рабочей программой по дисциплине;
- умение ориентироваться в теориях, концепциях и направлениях дисциплины и давать им критическую оценку, используя научные достижения других дисциплин;
- творческая самостоятельная работа на практических занятиях, активное участие в групповых обсуждениях, высокий уровень культуры исполнения заданий;
- высокий уровень сформированности заявленных в рабочей программе компетенций.

Оценка «не зачтено»

- фрагментарные знания по дисциплине;
- отказ от ответа (выполнения письменной работы);
- знание отдельных источников, рекомендованных рабочей программой по дисциплине;
- неумение использовать научную терминологию;
- наличие грубых ошибок;
- низкий уровень культуры исполнения заданий;
- низкий уровень сформированности заявленных в рабочей программе компетенций.

7.2.2.

Шкала оценивания

Количество правильных ответов, %	Оценка
до 55	«не зачтено»
от 55 до 100	«зачтено»

7. 3. Типовые контрольные задания или иные материалы, необходимые для оценки знаний, умений и навыков и (или) опыта деятельности, характеризующих этапы формирования компетенций в процессе освоения образовательной программы.

Собеседование

1. История возникновения и развития авторского права в странах Западной Европы и России.
2. Понятие произведения.
3. Понятие права интеллектуальной собственности на произведение.
4. Правовой режим служебного произведения.
5. Понятие договора об отчуждении исключительного права на произведение.
6. Понятие договора об отчуждении оригинала произведения.
7. Понятие договора авторского заказа на создание произведения.
8. Понятие подведомственности и подсудности.
9. Понятие гражданского и арбитражного процесса.
10. Иск и его обязательные элементы: предмет и основание иска.

Групповое творческое задание

1. Критерии отнесения результатов творческой деятельности авторов к произведениям.

2. Признаки права интеллектуальной собственности.
3. Исключительные права работодателя на служебное произведение.
4. Порядок заключения договора об отчуждении исключительного права.
5. Права и обязанности автора и приобретателя оригинала произведения.
6. Права и обязанности автора и заказчика произведения.
7. Права и обязанности лицензиара и лицензиата в лицензионном договоре.
8. Споры по делам, связанным с правами на произведения, подведомственные судам общей юрисдикции и арбитражным судам.
9. Цели и задачи гражданского и арбитражного процессов.
10. Форма и содержание искового заявления.
11. Полномочия Суда по интеллектуальным правам.

Обсуждение тем

Тема 1. Виды произведений.

Тема 2. Соотношение права интеллектуальной собственности на произведение и права собственности на их материальные носители.

Тема 3. Личные неимущественные права авторов на служебное произведение.

Тема 4. Права и обязанности автора приобретателя исключительных прав на произведение.

Тема 5. Порядок заключения договора об отчуждении оригинала произведения.

Тема 6. Особенности прав автора на разработанный технический проект.

Тема 7. Гражданские дела, подсудные отдельным звеньям судов общей юрисдикции и арбитражным судам.

Тема 8. Виды и стадии гражданского и арбитражного процессов.

Тема 9. Судебное доказывание.

Доклады (сообщения, эссе)

1-й раздел. «Понятие авторского права и права интеллектуальной собственности на произведение архитектуры»

1. Законодательство об охране интеллектуальной собственности.
2. Юридические институты права интеллектуальной собственности.
3. Понятие интеллектуальной собственности.
4. Понятие авторского права.
5. Интеллектуальные права.
6. Способы распоряжения исключительным правом.
7. Понятие служебного произведения.
8. Основания возвращения исключительных прав на произведение от работодателя к автору.
9. Вознаграждение, выплачиваемое автору служебного произведения.
10. Защита авторских прав на произведение.
11. Меры ответственности за нарушение авторских прав.

2-ой раздел. «Правовое регулирование распоряжения исключительным правом»

1. Существенные и иные условия договора об отчуждении исключительного права.
2. Условия одностороннего расторжения договора об отчуждении исключительного права.
3. Существенные и иные условия договора об отчуждении оригинала произведения.
4. Права приобретателя оригинала произведения при оставлении за автором исключительного права на него.

5. Существенные и иные условия договора авторского заказа.
6. Отграничение права на неприкосновенность произведения от права на его переработку.
7. Ответственность за нарушение договорных обязательств.
8. Порядок заключения договора.
9. Гарантии авторства на произведение.
10. Основания для одностороннего отказа заказчика от договора.
11. Ответственность за нарушение договорных обязательств.
12. Понятие лицензионного договора на предоставление во временное пользование исключительного права на произведение.
13. Порядок заключения лицензионного договора.
14. Существенные и иные условия лицензионного договора.
15. Виды лицензионных договоров.
16. Особенности сублицензионного договора.
17. Особенности предоставления открытой лицензии.
18. Предоставление права на использование открытой лицензии для разработки нового произведения.

3-ий раздел. «Защита интеллектуальных прав авторов произведений в судах общей компетенции и арбитражных судах»

1. Понятие искового производства.
2. Понятие подсудности, отличие подведомственности от подсудности.
3. Территориальная подсудность.
4. Подсудность по выбору истца.
5. Исключительная подсудность.
6. Подсудность нескольких связанных между собой дел.
7. Передача дела, принятого судом к своему производству, в другой суд.
8. Возбуждение дела в суде.
9. Сведения, отражаемые в иске.
10. Материалы, прилагаемые к иску.
11. Подготовка дела к судебному разбирательству.
12. Предмет доказывания.
13. Факты, не подлежащие доказыванию.
14. Понятие доказательства.
15. Средства доказывания.
16. Разбирательство дела по существу в суде первой инстанции.
17. Производство в апелляционной инстанции.
18. Производство в кассационной инстанции.
19. Пересмотр в порядке надзора судебных решений, определений, постановлений, вступивших в законную силу.
20. Пересмотр вступивших в законную силу решений, постановлений и определений по новым и вновь открывшимся обстоятельствам.
21. Исполнительное производство.

Теоретические вопросы для проведения промежуточной аттестации обучающихся

1. Понятие и виды произведения.
2. Критерии отнесения результатов творческой деятельности автора к произведениям архитектуры.
3. Понятие авторского права. Интеллектуальные права авторов произведений.

4. Соотношение права интеллектуальной собственности на произведения и права собственности на их материальные носители.
5. Способы распоряжения исключительным правом.
6. Понятие и правовой режим служебного произведения.
7. Защита авторских прав на произведение и меры ответственности за их нарушение.
8. Понятие и содержание договора об отчуждении исключительного права на произведение.
9. Понятие и содержание договора об отчуждении оригинала произведения.
10. Понятие и содержание договора авторского заказа на создание произведения.
11. Понятие и содержание лицензионного договора на предоставление во временное пользование исключительного права на произведение.
12. Понятие подведомственности и подсудности.
13. Споры по делам, связанным с права на произведения, подведомственные судам общей юрисдикции и арбитражным судам.
14. Понятие гражданского и арбитражного процесса. Цели и задачи гражданского и арбитражного процессов.
15. Виды процессов. Стадии гражданского и арбитражного процессов
16. Иск и его обязательные элементы. Форма и содержание искового заявления.
17. Понятие судебного доказывания. Предмет доказывания.
18. Факты, не подлежащие доказыванию.
19. Понятие и виды доказательств
20. Особенности доказывания по делам о нарушении авторских прав.

7.4. Методические материалы, определяющие процедуры оценивания знаний, умений, навыков и (или) опыта деятельности, характеризующих этапы формирования компетенций

№ п/п	Контролируемые дисциплины разделы	Наименование оценочного средства
1.	Раздел 1. «Понятие авторского права и права интеллектуальной собственности»	Собеседование, выступление с докладами, обсуждение тем, выполнение групповых творческих заданий, теоретические вопросы для проведения промежуточной аттестации.
2.	Раздел 2. «Правовое регулирование распоряжения исключительным правом»	Собеседование, выступление с докладами, обсуждение тем, выполнение групповых творческих заданий, выполнение варианта договора, претензии о нарушении условий договора, теоретические вопросы для проведения промежуточной аттестации.
3.	Раздел 3. «Защита интеллектуальных прав авторов произведений в судах общей компетенции и арбитражных судах»	Собеседование, выступление с докладами, обсуждение тем, выполнение варианта искового заявления, выполнение групповых творческих заданий, теоретические вопросы для проведения промежуточной аттестации.

8. Перечень основной и дополнительной литературы, необходимой для освоения дисциплины

№ п/п	Автор, название, место издания, издательство, год издания учебной и учебно-методической литературы	Количество экземпляров
Основная литература		
1	Свечникова, И. В. Авторское право. 3-е изд. [Электронный ресурс] : учебное пособие / И. В. Свечникова. — Электрон. текстовые данные. — М. : Дашков и К, Ай Пи Эр Медиа, 2012. — 159 с. — 978-5-394-01651-6. — Режим доступа: http://www.iprbookshop.ru/5961.html	ЭБС «IPRBOOKS»
2	Сычев, А. Н. Защита интеллектуальной собственности и патентование [Электронный ресурс] : учебное пособие / А. Н. Сычев. — Электрон. текстовые данные. — Томск : Томский государственный университет систем управления и радиоэлектроники, Эль Контент, 2012. — 160 с. — 978-5-4332-0056-2. — Режим доступа: http://www.iprbookshop.ru/13880.html	ЭБС «IPRBOOKS»
3	Морозов, А. В. Информационное право и информационная безопасность. Часть 2 [Электронный ресурс] : учебник для магистров и аспирантов / А. В. Морозов, Л. В. Филатова, Т. А. Полякова. — Электрон. текстовые данные. — Москва, Саратов : Всероссийский государственный университет юстиции (РПА Минюста России), Ай Пи Эр Медиа, 2016. — 604 с. — 978-5-00094-297-0. — Режим доступа: http://www.iprbookshop.ru/66771.html	ЭБС «IPRBOOKS»
4	Алексеев, Г. В. Защита интеллектуальной собственности [Электронный ресурс] : учебное пособие / Г. В. Алексеев. — Электрон. текстовые данные. — Саратов : Вузовское образование, 2013. — 156 с. — 2227-8397. — Режим доступа: http://www.iprbookshop.ru/16897.html	ЭБС «IPRBOOKS»
5	Федин, Ф. О. Информационная безопасность [Электронный ресурс] : учебное пособие / Ф. О. Федин, В. П. Офицеров, Ф. Ф. Федин. — Электрон. текстовые данные. — М. : Московский городской педагогический университет, 2011. — 260 с. — 2227-8397. — Режим доступа: http://www.iprbookshop.ru/26486.html	ЭБС «IPRBOOKS»
Дополнительная литература		
1	Лапина, М. А. Информационное право [Электронный ресурс] : учебное пособие для студентов вузов, обучающихся по специальности 021100 «Юриспруденция» / М. А. Лапина, А. Г. Ревин, В. И. Лапин ; под ред. И. Ш. Килясханов. — Электрон. текстовые данные. — М. : ЮНИТИ-ДАНА, 2017. — 335 с. — 5-238-00798-1. — Режим доступа: http://www.iprbookshop.ru/74890.html	ЭБС «IPRBOOKS»

2	Толок, Ю. И. Защита интеллектуальной собственности и патентоведение [Электронный ресурс] : учебное пособие / Ю. И. Толок, Т. В. Толок. — Электрон. текстовые данные. — Казань : Казанский национальный исследовательский технологический университет, 2013. — 294 с. — 978-5-7882-1383-5. — Режим доступа: http://www.iprbookshop.ru/60381.html	ЭБС «IPRBOOKS»
3	Алексеев, Г. В. Защита интеллектуальной собственности [Электронный ресурс] : учебное пособие / Г. В. Алексеев. — Электрон. текстовые данные. — Саратов : Вузовское образование, 2013. — 156 с. — 2227-8397. — Режим доступа: http://www.iprbookshop.ru/16897.html	ЭБС «IPRBOOKS»
4	Резепова, В. Е. Право интеллектуальной собственности [Электронный ресурс] : учебное пособие / В. Е. Резепова. — Электрон. текстовые данные. — Саратов : Ай Пи Эр Медиа, 2009. — 89 с. — 2227-8397. — Режим доступа: http://www.iprbookshop.ru/1463.html	ЭБС «IPRBOOKS»
5	Спиридонова, Екатерина Михайловна. Основы интеллектуальной собственности : учебное пособие / Е. М. Спиридонова ; М-во образования и науки РФ, С. - Петерб. гос. архитектур. - строит. ун-т. - СПб. : [б. и.], 2013. - 260 с. : табл. - Библиогр.: с. 256 - 257. - ISBN 978-5-9227-0455-7 : 27.39 р., 28.09 р.	174 экз. НТБ СПБГАСУ + Полнотекстовая БД СПБГАСУ

9. Перечень ресурсов информационно-телекоммуникационной сети «Интернет», необходимых для освоения дисциплины

Наименование ресурса сети «Интернет»	Электронный адрес ресурса
Электронно-библиотечная система издательства «Лань»	https://e.lanbook.com/
Электронно-библиотечная система издательства «ЮРАЙТ»	https://www.biblio-online.ru/
Электронно-библиотечная система издательства «IPRbooks»	http://www.iprbookshop.ru/
Электронно-библиотечная система компании PROQUEST. Мультидисциплинарный ресурс - <u>The Materials Science & Engineering Database</u>	https://search.proquest.com/?accountid=193958
Электронно-библиотечная система PROQUEST «ProQuest Ebook Science and Technology», включающая современные профессиональные базы данных (Birkhaeuser, Elsevier, Emerald, IOS Press, MIT Press, Cambridge University Press, Taylor & Francis, Wiley, World Scientific Publishing и др.).	https://ebookcentral.proquest.com/lib/spsuace-ebooks/home.action

Реферативная и справочная база данных рецензируемой литературы Scopus	https://www.scopus.com
Политематическая реферативно-библиографическая и наукометрическая (библиометрическая) база данных Web of Science	https://apps.webofknowledge.com
Научная электронная библиотека eLIBRARY.RU	http://elibrary.ru/defaultx.asp
Информационно-справочная система. Федеральный образовательный портал «Единое окно доступа к образовательным ресурсам»	http://window.edu.ru
Сайт справочной правовой системы «Консультант Плюс»	http://www.consultant.ru/
Открытая база ГОСТов	http://standartgost.ru/
Федеральное агентство по техническому регулированию и метрологии РФ	https://www.gost.ru/portal/gost/
Бесплатная библиотека стандартов и нормативов	http://www.dokload.ru/
Федеральная служба по интеллектуальной собственности.	https://rupto.ru/ru
Полнотекстовая коллекция электронных журналов издательства Springer по различным отраслям знаний	https://link.springer.com/
Европейское патентное ведомство	www.ep.espacenet.com
Федеральный институт промышленной собственности (ФИПС)	http://new.fips.ru/
База патентов и товарных знаков США	www.uspto.gov
Всемирная организация интеллектуальной собственности	https://www.wipo.int/portal/en/index.html
Официальный интернет-портал правовой информации	http://www.pravo.gov.ru/

Нормативные акты		
1	Конституция Российской Федерации	http://www.consultant.ru/document/cons_doc_LAW_28399/
2	Гражданский кодекс Российской Федерации (ГК РФ) от 30 ноября 1994 года N 51-ФЗ	http://www.consultant.ru/document/cons_doc_LAW_5142/#dst0
3	Гражданский кодекс Российской Федерации часть 2 (ГК РФ ч.2) от 26 января 1996 года N 14-ФЗ	http://www.consultant.ru/document/cons_doc_LAW_9027/#dst0
4	Гражданский кодекс Российской Федерации часть 3 (ГК РФ ч.3) от 26 ноября 2001 года N 146-ФЗ	http://www.consultant.ru/document/cons_doc_LAW_34154/#dst0
5	Гражданский кодекс Российской Федерации часть 4 (ГК РФ ч.4) от 18 декабря 2006 года N 230-ФЗ	http://www.consultant.ru/document/cons_doc_LAW_64629/#dst0
6	«Гражданский процессуальный кодекс Российской Федерации» от 14.11.2002 N 138-ФЗ	http://www.consultant.ru/document/cons_doc_LAW_39570/
7	Постановление Пленума Верховного Суда РФ N 5, Пленума ВАС РФ N 29 от	http://www.consultant.ru/document/cons_doc_LAW_39570/

	26.03.2009 «О некоторых вопросах, возникших в связи с введением в действие части четвертой Гражданского кодекса Российской Федерации»	c_LAW_86879/
8	«Кодекс Российской Федерации об административных правонарушениях» от 30.12.2001 N 195-ФЗ	http://www.consultant.ru/document/cons_doc_LAW_34661/
9	Федеральный закон «Об архитектурной деятельности в Российской Федерации» от 17.11.1995 N 169-ФЗ	http://www.consultant.ru/document/cons_doc_LAW_8344/
10	«Бернская Конвенция по охране литературных и художественных произведений» от 09.09.1886 (ред. от 28.09.1979)	http://www.consultant.ru/document/cons_doc_LAW_5112/

10. Методические указания для обучающихся по освоению дисциплины «Защита авторского права»

Программой дисциплины предусмотрено проведение лекционных занятий, на которых дается основной систематизированный материал, и практических занятий, предполагающих закрепление изученного материала и формирование у обучающихся необходимых знаний, умений и навыков. Кроме того, важнейшим этапом изучения дисциплины является самостоятельная работа обучающихся с использованием всех средств и возможностей современных образовательных технологий.

В объем самостоятельной работы по дисциплине включается следующее:

- изучение теоретических вопросов по всем темам дисциплины;
- подготовка к практическим занятиям;
- подготовка к текущему контролю успеваемости аспирантов;
- подготовка к зачету.

Залогом успешного освоения дисциплины является обязательное посещение лекционных и практических занятий, так как пропуск одного (тем более, нескольких) занятий может осложнить освоение разделов курса. На практических занятиях материал, изложенный на лекциях, закрепляется при выполнении заданий.

Приступая к изучению дисциплины, обучающемуся необходимо в первую очередь ознакомиться с содержанием РПД, а также методическими указаниями по организации самостоятельной работы и подготовки к практическим занятиям.

При подготовке к лекционным занятиям аспиранту необходимо:

- осмыслить круг изучаемых вопросов и логику их рассмотрения;
- ознакомиться с рекомендуемой рабочей программой литературой по данной теме.

При подготовке к практическим занятиям и в рамках самостоятельной работы по изучению дисциплины аспирантам необходимо:

- повторить законспектированный на лекционном занятии материал и дополнить его с учетом рекомендованной по данной теме литературы;
- при самостоятельном изучении теоретической темы сделать конспект, используя рекомендованные в РПД источники;
- ответить на контрольные вопросы по теме, используя материалы ФОС, либо задания, предложенные преподавателем;
- подготовиться к выступлению на практическом занятии по выбранной аспирантом теме;
- представить итоговый доклад (эссе) по самостоятельно выбранной теме;
- подготовиться к промежуточной аттестации.

Итогом изучения дисциплины в виде промежуточной аттестации является зачет. Зачет проводится по расписанию. Форма проведения зачета: устная (для очной формы обучения), письменная (для заочной формы обучения). Аспиранты, не прошедшие аттестацию, должны ликвидировать задолженность в установленном порядке.

11. Перечень информационных технологий, используемых при осуществлении образовательного процесса по дисциплине, включая перечень программного обеспечения и информационных справочных систем (при необходимости)

1. Чтение лекций и проведение практических занятий с использованием презентационного материала (применение мультимедийных технологий);
2. Изучение отдельных тем с использованием системы дистанционного обучения Moodle;
3. Работа с ресурсами информационно-телекоммуникационной сети «Интернет» (при необходимости):
 - электронными библиотечными системами;
 - современными профессиональными базами данных (в том числе международными реферативными базами данных научных изданий);
 - информационно-правовыми системами;
 - иными информационно-справочными системами и ресурсами информационно-телекоммуникационной сети «Интернет»;
4. Работа с ресурсами локальной сети организации (при необходимости):
 - информационно-правовыми системами Консультант и Гарант;
 - информационно-правовой базой данных «Кодекс»;
5. Стандартное программное обеспечение персонального компьютера: операционная система Windows; пакет программ Microsoft Office (MS Word, MS Excel, MS PowerPoint); Adobe Acrobat Reader).

12. Описание материально-технической базы, необходимой для осуществления образовательного процесса по дисциплине

<p>Учебная аудитория для проведения занятий лекционного типа, занятий семинарского типа, курсового проектирования (выполнения курсовых работ), групповых и индивидуальных консультаций, текущего контроля и промежуточной аттестации</p>	<p>Комплект мультимедийного оборудования (персональный компьютер с доступом к сети «Интернет» и обеспечением доступа к электронной информационно-образовательной среде организации и электронным библиотечным системам, мультимедийный проектор, экран, аудиосистема); доска маркерная белая эмалевая; комплект учебной мебели.</p>
<p>Учебная аудитория (компьютерный класс) для проведения практических занятий, курсового проектирования (выполнения курсовых работ), групповых и индивидуальных консультаций, текущего контроля и промежуточной аттестации</p>	<p>Рабочие места с ПК (стол компьютерный, системный блок, монитор, клавиатура, мышь) с доступом к сети «Интернет» и обеспечением доступа к электронной информационно-образовательной среде организации и электронным библиотечным системам.</p>
<p>Помещения для самостоятельной работы обучающихся</p>	<p>Рабочие места с ПК (стол компьютерный, системный блок, монитор, клавиатура, мышь) с доступом к сети «Интернет» и обеспечением доступа к электронной информационно-образовательной среде организации и электронным библиотечным системам.</p>

Рабочая программа составлена в соответствии с ФГОС ВО

по направлению подготовки - 08.06.01 – Техника и технология строительства
по направленности (профилю) образовательной программы: Теплоснабжение, вентиляция,
кондиционирование воздуха, газоснабжение и освещение.

Программу составил:

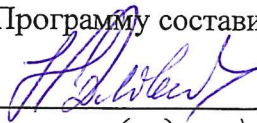

(подпись)

канд. юрид. наук, профессор Голованов Н.М.
(ФИО)

Программа обсуждена и рекомендована на заседании кафедры Инвестиционного права
«04» сентября 20 18 г., протокол № 11

Заведующий кафедрой: доктор юрид. наук, профессор

Гольцов В.Б.



Программа одобрена на заседании учебно-методической комиссии факультета инженерной
экологии и городского хозяйства

по направлению подготовки 08.06.01 – Техника и технологии строительства
по направленности (профилю) образовательной программы: Теплоснабжение, вентиляция,
кондиционирование воздуха, газоснабжение и освещение

«14» сентября 2018 г., протокол № 9

Председатель УМК

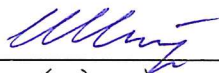

(подпись)

Шестеров Е.А.

Приложение

Утверждено на заседании
учебно-методического совета
протокол № 10 от 17 июня 2015

Председатель УМС  И.Р. Луговская

Особые условия для обучения инвалидов и лиц с ограниченными возможностями

Оборудование специальных учебных мест в учебных помещениях Университета предполагает увеличение размера зоны на одно место с учетом подъезда и разворота кресла-коляски, увеличения ширины прохода между рядами столов, замену двухместных столов на одноместные.

Для обучающихся с нарушениями зрения и слуха в стандартной аудитории отводятся первые столы в ряду у окна и в среднем ряду, а для обучающихся, передвигающихся в кресле-коляске, выделяются 1-2 первых стола в ряду у дверного проема.

При обучении инвалидов и лиц с нарушением зрения используются следующие ресурсы: компьютерная техника, электронные лупы, видеоувеличители, программы невидимого доступа к информации, программы-синтезаторы речи и другие технические средства приема-передачи учебной информации в доступных формах для обучающихся с нарушениями зрения.

При обучении инвалидов и лиц с нарушением слуха используется звукоусиливающая аппаратура, мультимедийные средства и другие технические средства приема-передачи учебной информации в доступных для обучающихся формах.

При обучении инвалидов и лиц с нарушениями опорно-двигательного аппарата используются альтернативные устройства ввода информации и другие технические средства приема-передачи учебной информации в доступных для них формах.

С учетом особых потребностей инвалидов и обучающихся с ограниченными возможностями здоровья учебные материалы предоставляются в электронном виде.



Федеральное государственное бюджетное образовательное учреждение
высшего образования

САНКТ-ПЕТЕРБУРГСКИЙ ГОСУДАРСТВЕННЫЙ
АРХИТЕКТУРНО-СТРОИТЕЛЬНЫЙ УНИВЕРСИТЕТ

«УТВЕРЖДАЮ»

Декан факультета инженерной экологии
и городского хозяйства

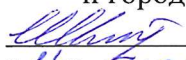
 Е.А. Шестеров
«14» июня 2018 г.

БЛОК 1
ДИСЦИПЛИНЫ (МОДУЛИ)
РАБОЧАЯ ПРОГРАММА ДИСЦИПЛИНЫ

Б1.В.ДВ.02.01 СОВРЕМЕННЫЕ ИНФОРМАЦИОННЫЕ ТЕХНОЛОГИИ
ИССЛЕДОВАНИЯ ДАННЫХ

направление подготовки: 08.06.01 Техника и технологии строительства

направленность (профиль) образовательной программы: Теплоснабжение, вентиляция,
кондиционирование воздуха, газоснабжение и освещение

Форма обучения – очная, заочная

Санкт-Петербург
2018

1. Название дисциплины «Современные информационные технологии исследования данных»

Цели и задачи дисциплины

Целями освоения дисциплины «Современные информационные технологии исследования данных» является изучение основных инструментальных средств анализа данных, которые можно разбить на три группы – информационно-поисковый (Query Tools), оперативно-аналитический (On-Line Analytical Processing) и интеллектуальный (Data Mining Tools) – и изучение методов построения математических моделей рассматриваемых процессов на основе имеющихся данных. К оперативно-аналитическому и интеллектуальному анализу данных относятся предварительный анализ природы данных, методы визуализации и статистической обработки данных, выявление связей и закономерностей.

Задачами освоения дисциплины являются приобретение знаний о принципах, способах и порядке обработки данных, изучение методов математического моделирования на основе данных и прогноза в случае данных, представленных временными рядами, формирование навыков в разработке и реализации математических моделей исследуемого процесса.

2. Перечень планируемых результатов обучения по дисциплине (модулю), соотнесенных с планируемыми результатами освоения образовательной программы

Компетенция по ФГОС	Код компетенции по ФГОС	Основные показатели освоения (показатели достижения результата)
Владение культурой научного исследования в области строительства, в том числе с использованием новейших информационно-коммуникационных технологий	ОПК-2	знать: различные методы двух- и трехмерной визуализации данных
		уметь: выделять характерные особенности, содержащиеся в данных
		владеть: способностью ориентироваться в прикладных пакетах обработки данных
Способность к разработке новых методов исследования и их применению в самостоятельной научно-исследовательской деятельности в области строительства	ОПК-6	знать: какие математические модели и методы использовать для описания данных
		уметь: интерпретировать результаты, полученные при анализе данных
		владеть: навыками использования математических пакетов прикладных программ для анализа данных
Способность использовать пакеты прикладных программ для решения задач, возникающих в процессе исследования, и графического представления результатов	ПК-5	знать: алгоритмы анализа данных
		уметь: понимать приемлемые классы моделей, позволяющие описывать исходные данные, в том числе, находящиеся на стыке наук
		владеть: навыками использования статистических пакетов прикладных программ для анализа данных

3. Указание места дисциплины (модуля) в структуре образовательной программы

3.1. Дисциплина «Современные информационные технологии исследования данных» относится к вариативной части Блока 1 «Дисциплины (Модули)» учебного плана основной профессиональной образовательной программы.

3.2. Для изучения данной дисциплины необходимы следующие знания, умения и навыки, формируемые предшествующей дисциплиной: «Теория и методология организации и проведения научных исследований».

Требования к основным знаниям, умениям и владениям обучающихся:

Для освоения дисциплины «Современные информационные технологии исследования данных» необходимо:

знать:

- прикладные пакеты визуализации данных;
- методы анализа и статистической обработки данных;
- основы корреляционного и регрессионного анализа;
- этапы составления математической модели.

уметь:

- проводить поиск, обработку и анализ различного рода информации и литературных источников;
- применять основные теоретические понятия, усвоенные в процессе обучения;
- визуализировать двух- и трехмерные данные на компьютере;
- вычислять основные описательные статистики;
- находить корреляционные связи и регрессионные соотношения.

владеть:

- навыками работы с литературой;
- стандартными методами и моделями анализа данных и их применением к решению прикладных задач;
- способностью к оценке степени адекватности предлагаемого аппарата к решению прикладных задач;
- навыками формализации прикладных задач, анализа и интерпретации решений соответствующих математических моделей;
- навыками работы с пакетами прикладных программ для визуализации данных (MS Excel, Goden Software Grapher, Goden Software Surfner, Systat TableCurve2D, Statistica for Windows, MathCAD);
- техникой вычисления статистических характеристик данных на компьютере (MS Excel);
- навыками работы с пакетами прикладных программ для регрессионного анализа (MS Excel, Systat TableCurve2D, Statistica for Windows);
- навыками математических вычислений в прикладном математическом пакете MathCAD.

3.3. Перечень последующих учебных дисциплин, для которых необходимы знания, умения и навыки, формируемые данной учебной дисциплиной: «Научно-исследовательская деятельность», «Подготовка научно-квалификационной работы (диссертации) на соискание ученой степени кандидата наук».

4. Объем дисциплины в зачетных единицах с указанием количества академических или астрономических часов, выделенных на контактную работу обучающихся с преподавателем (по видам учебных занятий) и на самостоятельную работу обучающихся

Очная форма обучения

Вид учебной работы	Всего часов	Семестр
		4
Контактная работа (по учебным занятиям)	38	38
в т.ч. лекции	-	-
практические занятия (ПЗ)	-	38
лабораторные занятия (ЛЗ)	-	-
др. виды аудиторных занятий	-	-
Самостоятельная работа (СР)	106	106
в т.ч. курсовой проект (работа)	-	-
расчетно-графические работы	-	-
реферат	-	-
др. виды самостоятельных работ	-	106
Форма промежуточного контроля (зачет, экзамен)	Зачет	Зачет
Общая трудоемкость дисциплины	144	144
часы:		
зачетные единицы:	4	4

Заочная форма обучения

Вид учебной работы	Всего часов	Курс
		2 Летняя сессия
Контактная работа (по учебным занятиям)	8	8
в т.ч. лекции	-	-
практические занятия (ПЗ)	-	8
лабораторные занятия (ЛЗ)	-	-
др. виды аудиторных занятий	-	-
Самостоятельная работа (СР)	132	132
в т.ч. курсовой проект (работа)	-	-
расчетно-графические работы	-	-
реферат	-	-
др. виды самостоятельных работ	-	132
Форма промежуточного контроля (зачет, экзамен)	4	Зачет (4)
Общая трудоемкость дисциплины	144	144
часы:		
зачетные единицы:	4	4

5. Содержание дисциплины, структурированное по темам (разделам) с указанием отведенного на них количества академических или астрономических часов и видов учебных занятий

5.1. Тематический план дисциплины

Очная форма обучения

№	Раздел дисциплины	Семестр	Контактная работа (по учебным занятиям)			СР	Всего	Формируемые компетенции
			Лекц.	ПЗ	ЛЗ			
1.	1-й раздел «Современные Графические методы визуализации данных»	4	-	9	-	30	39	ОПК-2
1.1	Визуализация данных в MS Excel		-	3	-	10	13	-
1.2	Визуализация данных в двумерном случае (Goden Software Grapher)		-	3	-	10	13	-
1.3	Визуализация данных в трехмерном случае (Goden Software Surfrer)		-	3	-	10	13	-
2.	2-й раздел «Современный компьютерный анализ данных»	4	-	13	-	40	53	ОПК-6
2.1	Вычисление описательных статистик в MS Excel		-	3	-	10	13	-
2.2	Вычисление описательных статистик в «Statistica for Windows»		-	3	-	10	13	-
2.3	Построение моделей, описывающих связь между данными, в MS Excel		-	3	-	10	13	-
2.4	Построение однофакторных регрессионных моделей TableCurve 2D		-	4	-	10	14	-
3	3-й раздел «Обработка данных и вычисления в MathCAD»	4	-	16	-	36	52	ПК-5
3.1	Основные математические вычисления со скалярными и матричными величинами		-	4	-	10	14	-
3.2	Нахождение корней, решение уравнений и систем уравнений		-	4	-	10	14	-
3.3	Обработка данных		-	4	-	10	14	-
4	Компьютерные методы решения дифференциальных уравнений строительной механики		-	4	-	6	10	ПК-5
	ИТОГО:	-	-	38	-	106	144	-

Заочная форма обучения

№	Раздел дисциплины	Семестр, (курс)	Контактная работа (по учебным занятиям)			СР	Всего	Формируемые компетенции
			Лекц.	ПЗ	ЛЗ			
1.	1-й раздел «Современные Графические методы визуализации данных»	4 (2)	-	1	-	31	32	ОПК-2
1.1	Визуализация данных в MS Excel		-	-	-	10	10	-
1.2	Визуализация данных в двумерном случае (Goden Software		-	-	-	10	10	-

	Grapher)						
1.3	Визуализация данных в трехмерном случае (Goden Software Surfrer)	-	1	-	11	12	-
2.	2-й раздел «Современный компьютерный анализ данных»	-	4	-	46	50	ОПК-6
2.1	Вычисление описательных статистик в MS Excel	-	1	-	11	12	-
2.2	Вычисление описательных статистик в «Statistica for Windows»	-	1	-	10	11	-
2.3	Построение моделей, описывающих связь между данными, в MS Excel	-	1	-	10	11	-
2.4	Построение однофакторных регрессионных моделей TableCurve 2D	-	1	-	15	16	-
3	3-й раздел «Обработка данных и вычисления в MathCAD»	-	3	-	55	58	ПК-5
3.1	Основные математические вычисления со скалярными и матричными величинами	-	1	-	15	16	-
3.2	Нахождение корней, решение уравнений и систем уравнений	-	1	-	15	16	-
3.3	Обработка данных	-	1	-	15	16	-
4	Компьютерные методы решения дифференциальных уравнений строительной механики	-	-	-	10	10	ПК-5
	ИТОГО:	-	8	-	132	140	-

5.2. Содержание разделов дисциплины

1-й раздел: «Современные графические методы визуализации данных»

1.1. Визуализация данных в MS Excel

Изучаются различные способы визуализации данных в MS Excel.

1.2. Визуализация данных в двумерном случае (Goden Software Grapher)

Научная графика в пакете Goden Software Grapher. Предварительная подготовка данных. Форматирование графического объекта. Сглаживание графика. Использование маркеров. Вставка меток. Несколько графиков на общих координатных осях. Создание и редактирование легенды. Несколько графических объектов на листе. Создание надписей и пояснений. Вставка графических объектов в MS Word. Автоматизация визуализации идентичных данных.

1.3. Визуализация данных в трехмерном случае (Goden Software Surfrer)

Научная графика в пакете Goden Software Surfrer. Предварительная подготовка данных. Выбор метода предварительной двумерной интерполяции. Построение линий уровня. Построение поверхности. Форматирование графического объекта. Сглаживание. Несколько графических объектов на листе. Создание надписей и пояснений. Использование цветовой гаммы. Изменение цифровых меток на уровнях. Вставка графических объектов в MS Word. Автоматизация визуализации идентичных данных.

2-й раздел: «Современный компьютерный анализ данных»

2.1. Вычисление описательных статистик в MS Excel

Рассматриваются первичные способы обработки данных. Анализ простых (несгруппированных) данных, расчет элементарных (описательных) статистик. Встроенные статистические функции. Группирование данных. Анализ сгруппированных данных. Генерирование значений случайной величины. Моделирование случайной величины, имеющей различные распределения.

2.2. Вычисление описательных статистик в «Statistica for Windows»

Расчет элементарных (описательных) статистик. Встроенные статистические функции. Анализ сгруппированных данных. Генерирование значений случайной величины. Моделирование случайной величины, имеющей различные распределения.

2.3. Построение моделей, описывающих связь между данными, в MS Excel

Вычисление ковариаций и корреляций. Построение регрессионного уравнения. Линейная регрессия, встроенные функции MS Excel. Статистические критерии качества полученного регрессионного соотношения. Коэффициент детерминации, F -статистика. Доверительные интервалы для коэффициентов уравнения регрессии. Ввод формул. Регрессия на основе нелинейных уравнений.

2.4. Построение однофакторных регрессионных моделей TableCurve 2D

Предварительная подготовка данных. Ввод и импорт данных. Запуск вычислений. Выбор класса уравнений. Упорядочивание и фильтрация результатов. Таблица параметров уравнения регрессии. Интерпретация результатов. Анализ остатков. Форматирование графика. Устранение «неудачных» значений. Использование фильтров, вычисление Фурье спектра, сглаживание сплайном. Генерация таблиц. Сохранение результатов анализа. Экспорт результатов в MS Word.

3-й раздел: «Обработка данных и вычисления в MathCAD»

3.1. Основные математические вычисления со скалярными и матричными величинами

Арифметические операции, правила набора формул, элементарные вычисления. Использование встроенных функций. Построение функций пользователем, операции с функциями. Интегрирование и дифференцирование. Создание векторов и матриц, операции с ними. Массивы, их создание, операции с массивами. Построение графиков. Аналитические (символьные) вычисления.

3.2. Нахождение корней, решение уравнений и систем уравнений

Нахождения корней нелинейного уравнения. Решение линейных уравнений в матричной форме. Решение конечных уравнений и систем конечных уравнений, операторы Given – Find, численное и символьное решение. Решение обыкновенных дифференциальных уравнений и систем обыкновенных дифференциальных уравнений, операторы Given – Odesolve, решение систем дифференциальных уравнений различного порядка, начальная и краевая задачи, использование опций, вывод результатов, график решения, точность решения. Оператор rkfixed, решение начальной дифференциальной задачи первого порядка методом Рунге-Кутты, сведение произвольного уравнения к уравнению первого порядка, вывод результатов, график решения.

3.3. Обработка данных

Расчет элементарных (описательных) статистик. Встроенные статистические функции. Работа со сгруппированными данными. Генерирование значений случайной величины. Моделирование случайной величины, имеющей различные распределения.

3.4. Компьютерные методы решения дифференциальных уравнений строительной

механики.

5.3. Практические занятия

№ п/п	№ раздела дисциплины	Наименование практических занятий	Всего часов	
			очная форма обучения	заочная форма обучения
	1-й раздел	Современные графические методы визуализации данных	9	1
1	1.1	Визуализация данных в MS Excel	3	-
2	1.2	Визуализация данных в двумерном случае (Goden Software Grapher)	3	-
3	1.3	Визуализация данных в трехмерном случае (Goden Software Surfrer)	3	1
	2-й раздел	Современный компьютерный статистический анализ данных	13	4
4	2.1	Вычисление описательных статистик в MS Excel	3	1
5	2.2	Вычисление описательных статистик в «Statistica for Windows»	3	1
6	2.3	Построение моделей, описывающих связь между данными, в MS Excel	3	1
7	2.4	Построение однофакторных регрессионных моделей TableCurve 2D	4	1
	3-й раздел	Обработка данных и вычисления в MathCAD	16	3
8	3.1	Основные математические вычисления со скалярными и матричными величинами	4	1
9	3.2	Нахождение корней, решение уравнений и систем уравнений	4	1
10	3.3	Основные математические вычисления со скалярными и матричными величинами	4	1
11	3.4	Компьютерные методы решения дифференциальных уравнений строительной механики	4	-

5.4. Лабораторный практикум – не предусмотрено.

5.5. Самостоятельная работа

№ п/п	№ раздела дисциплины	Вид самостоятельной работы	Всего часов	
			очная форма обучения	заочная форма обучения
	1-й раздел	Современные графические методы визуализации данных	30	31
1	1.1	Ознакомление с различными типами графического представления данных в MS Excel	10	10
2	1.2	Ознакомление с различными типами	10	10

		графического представления данных в пакете Goden Software Grapher		
3	1.3	Ознакомление с различными типами графического представления данных в пакете Goden Software Surfrer	10	11
	2-й раздел	Современный компьютерный анализ данных	40	46
4	2.1	Ознакомление с функциями статистической обработки данных в MS Excel	10	11
5	2.2	Ознакомление с функциями статистической обработки данных в «Statistica for Windows»	10	10
6	2.3	Анализ многомерных данных с целью обнаружения внутренних связей в MS Excel. Оценка качества полученных соотношений.	10	10
7	2.4	Построение однофакторных регрессионных моделей TableCurve 2D	10	15
	3-й раздел	Обработка данных и вычисления в MathCAD	36	55
8	3.1	Ознакомление с правилами работы в MathCAD и приобретение навыков проведения вычислений	10	15
9	3.2	Нахождение корней, решение уравнений и систем уравнений средствами MathCAD	10	15
10	3.3	Ознакомление с функциями обработки в MathCAD	10	15
11	3.4	Компьютерные методы решения дифференциальных уравнений строительной механики	6	10
ИТОГО часов в семестре:			106	132

6. Перечень учебно-методического обеспечения для самостоятельной работы обучающихся по дисциплине

1. Рабочая программа по дисциплине
2. Методические указания по организации самостоятельной работы обучающихся по дисциплине.
3. Перечень вопросов промежуточной аттестации.
4. Методическое обеспечение дисциплины в среде дистанционного обучения Moodle:
<https://moodle.spbgasu.ru/course/view.php?id=2564>

7. Фонд оценочных средств для проведения промежуточной/текущей и промежуточной аттестации обучающихся по дисциплине

Фонд оценочных средств (далее - ФОС) для проведения промежуточной аттестации обучающихся по дисциплине базируется на перечне компетенций с указанием этапов их формирования в процессе освоения образовательной программы. ФОС должен обеспечивать объективный контроль достижения всех результатов обучения, запланированных для дисциплины.

ФОС включает в себя:

- перечень компетенций с указанием этапов их формирования в процессе освоения образовательной программы;
- описание показателей и критериев оценивания компетенций на различных этапах их формирования, описание шкал оценивания;
- типовые контрольные задания или иные материалы, необходимые для оценки

знаний, умений и навыков и (или) опыта деятельности, характеризующих этапы формирования компетенций в процессе освоения образовательной программы;

- методические материалы, определяющие процедуры оценивания знаний, умений, навыков и (или) опыта деятельности, характеризующих этапы формирования компетенций.

7.1. Перечень компетенций с указанием этапов их формирования в процессе освоения образовательной программы

№ п/п	Контролируемые разделы дисциплины	Код и наименование контролируемой компетенции (или ее части)	Результаты обучения
1	1-й раздел	Владение культурой научного исследования в области строительства, в том числе с использованием новейших информационно-коммуникационных технологий (ОПК-2)	<p>знать: различные методы двух- и трехмерной визуализации данных</p> <p>уметь: выделять характерные особенности, содержащиеся в данных</p> <p>владеть: способностью ориентироваться в прикладных пакетах обработки данных</p>
2	2-й раздел	Способность к разработке новых методов исследования и их применению в самостоятельной научно-исследовательской деятельности в области строительства (ОПК-6)	<p>знать: какие математические модели и методы использовать для описания данных</p> <p>уметь: интерпретировать результаты, полученные при анализе данных</p> <p>владеть: навыками использования математических пакетов прикладных программ для анализа данных</p>
3	3-й раздел	Способность использовать пакеты прикладных программ для решения задач, возникающих в процессе исследования, и графического представления результатов (ПК-5)	<p>знать: алгоритмы анализа данных</p> <p>уметь: понимать приемлемые классы моделей, позволяющие описывать исходные данные, в том числе, находящихся на стыке наук</p> <p>владеть: навыками использования статистических пакетов прикладных программ для анализа данных</p>

7.2. Описание показателей и критериев оценивания компетенций на различных этапах их формирования, описание шкал оценивания

7.2.1.

Оценка «зачтено»

– систематизированные, глубокие и полные знания по всем разделам дисциплины, а также по основным вопросам, выходящим за пределы учебной программы;

- точное использование научной терминологии, систематически грамотное и логически правильное изложение ответа на вопросы;
- безупречное владение инструментарием учебной дисциплины, умение его эффективно использовать в постановке научных и практических задач;
- выраженная способность самостоятельно и творчески решать сложные проблемы и нестандартные ситуации;
- полное и глубокое усвоение основной и дополнительной литературы, рекомендованной рабочей программой по дисциплине;
- умение ориентироваться в теориях, концепциях и направлениях дисциплины и давать им критическую оценку, используя научные достижения других дисциплин;
- творческая самостоятельная работа на практических/семинарских/лабораторных занятиях, активное участие в групповых обсуждениях, высокий уровень культуры исполнения заданий;
- высокий уровень сформированности заявленных в рабочей программе компетенций.

Оценка «не зачтено»

- фрагментарные знания по дисциплине;
- отказ от ответа (выполнения письменной работы);
- знание отдельных источников, рекомендованных рабочей программой по дисциплине;
- неумение использовать научную терминологию;
- наличие грубых ошибок;
- низкий уровень культуры исполнения заданий;
- низкий уровень сформированности заявленных в рабочей программе компетенций.

7.2.2.

Шкала оценивания

Количество правильных ответов, %	Оценка
до 55	«не зачтено»
от 55 до 100	«зачтено»

7.3. Типовые контрольные задания или иные материалы текущей аттестации, необходимые для оценки знаний, умений и навыков и (или) опыта деятельности, характеризующих этапы формирования компетенций в процессе освоения образовательной программы

Индивидуальные задания

(комплект заданий)

Задача (задание) 1: Визуализировать двумерные данные.

Задача (задание) 2: Визуализировать трехмерные данные.

Задача (задание) 3: Определить наличие линейной связи в случае двумерных данных и доказать ее адекватность. Интерпретация результата.

Задача (задание) 4. Установить наличие нелинейной связи в случае двумерных данных и доказать ее адекватность. Интерпретация результата.

Задача (задание) 5. Определить наличие линейной связи в случае многомерных данных и доказать ее адекватность. Интерпретация результата.

Задача (задание) 6. Первичная обработка данных в MathCAD. Анализ результатов.

Задача (задание) 7. Найти корни уравнения, корни системы уравнений, решения обыкновенного дифференциального уравнения, системы обыкновенных дифференциальных уравнений.

Задача (задание) 8. Вычисления в MathCAD.

Примеры индивидуальных заданий:

Исходным материалом для выполнения индивидуальных заданий служат таблицы с данными в Excel.

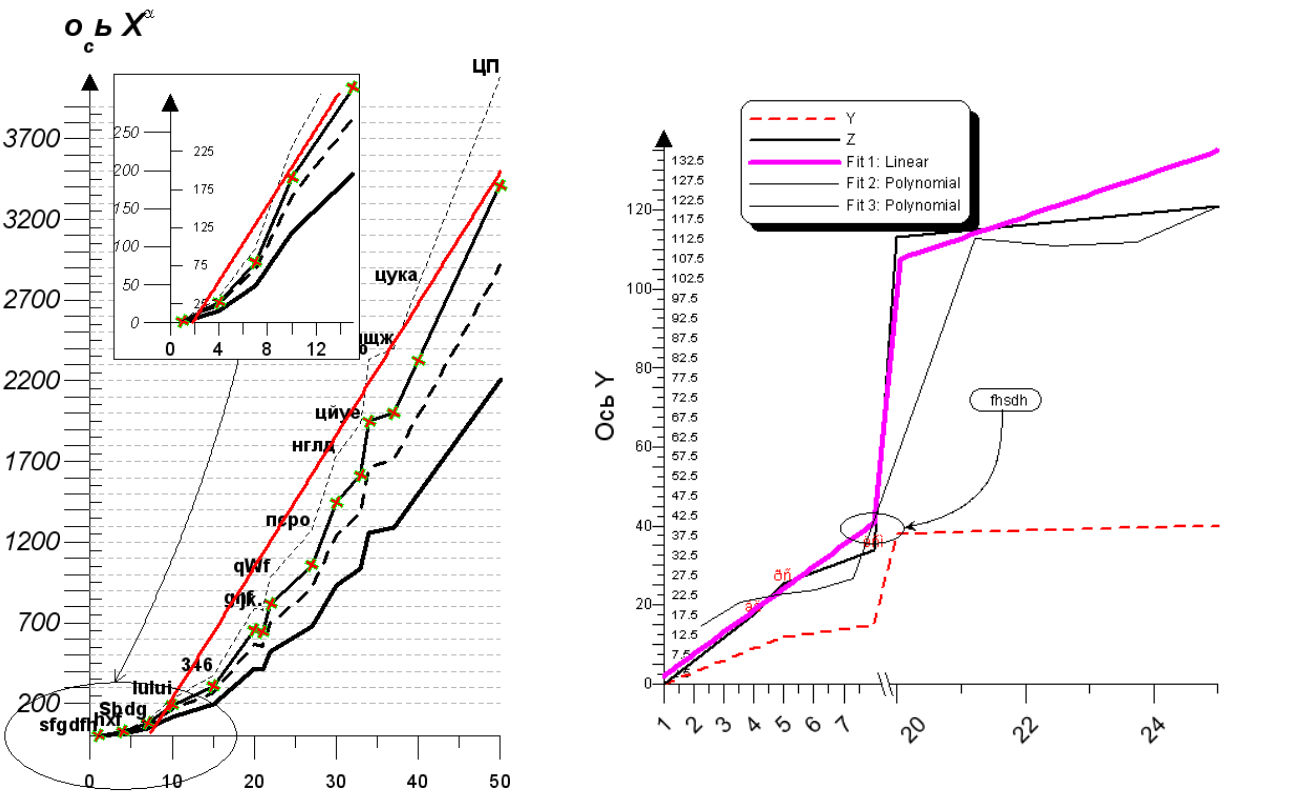
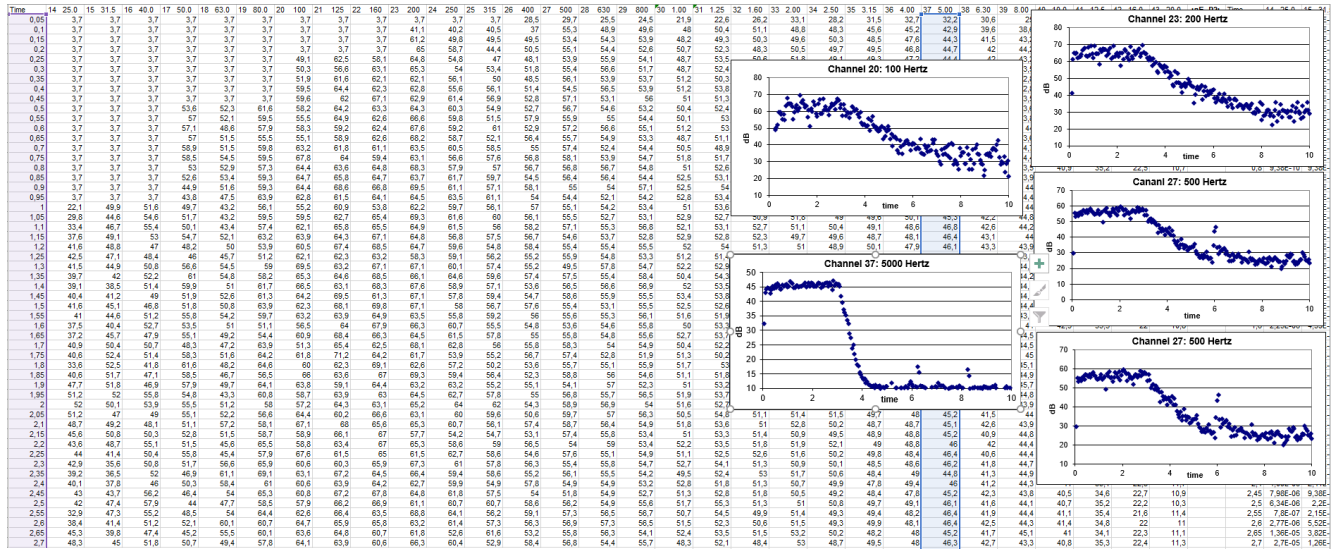

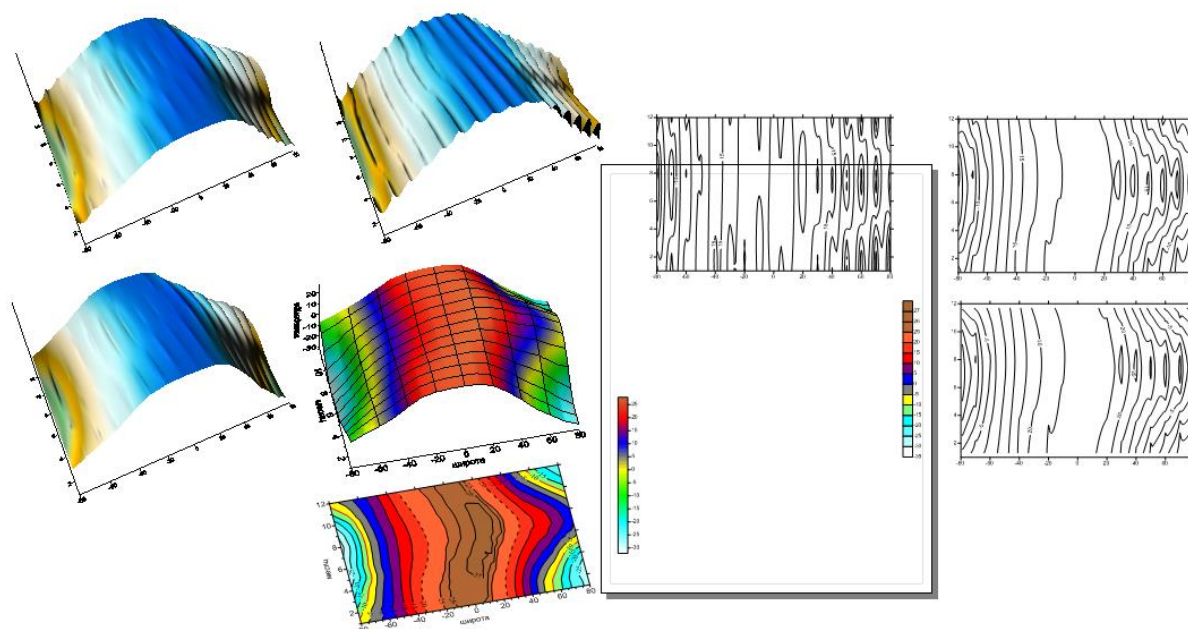

Контрольная работа

(комплект заданий для контрольной работы)

Тема 1. Визуализация данных.

Вариант 1. Визуализировать двумерные данные.

Вариант 2. Визуализировать трехмерные данные при помощи изображения соответствующих линий уровня.

Вариант 3. Визуализировать трехмерные данные при помощи изображения соответствующей поверхности.

Тема 2. Нахождение внутренних связей между переменными.

Вариант 1. Поиск линейной связи в случае двумерных данных.

Вариант 2. Поиск нелинейной связи в случае двумерных данных.

Вариант 3. Поиск линейной связи в случае многомерных данных.

Вариант 4. Первичная обработка данных.

Тема 3. Расчеты в MathCAD.

Вариант 1. Вычисление корней нелинейного уравнения и системы нелинейных уравнений.

Вариант 2. Решение обыкновенного дифференциального уравнения и системы обыкновенных дифференциальных уравнений.

Вариант 3. Вычисления в MathCAD.

7.4. Теоретические вопросы и практические задания для проведения промежуточной аттестации обучающихся, необходимые для оценки знаний, умений и навыков и (или) опыта деятельности, характеризующих этапы формирования компетенций в процессе освоения образовательной программы

7.4.1. Теоретические вопросы для проведения промежуточной аттестации обучающихся

1. Визуализация данных в MS Excel
2. Визуализация данных в двумерном случае (Goden Software Grapher)
3. Визуализация данных в трехмерном случае (Goden Software Surfrrer)
4. Вычисление описательных статистик в MS Excel
5. Вычисление описательных статистик в «Statistica for Windows»
6. Построение моделей, описывающих связь между данными, в MS Excel

7. Построение однофакторных регрессионных моделей TableCurve 2D
8. Основные математические вычисления со скалярными и матричными величинами
9. Нахождение корней, решение уравнений и систем уравнений
10. Обработка данных

7.4.2. Практические задания для проведения промежуточной аттестации обучающихся

- 1: Визуализировать двумерные данные.
- 2: Визуализировать трехмерные данные.
- 3: Определить наличие линейной связи в случае двумерных данных и доказать ее адекватность. Интерпретация результата.
4. Установить наличие нелинейной связи в случае двумерных данных и доказать ее адекватность. Интерпретация результата.
5. Определить наличие линейной связи в случае многомерных данных и доказать ее адекватность. Интерпретация результата.
6. Первичная обработка данных в MathCAD. Анализ результатов.
7. Найти корни уравнения, корни системы уравнений, решения обыкновенного дифференциального уравнения, системы обыкновенных дифференциальных уравнений.
8. Вычисления в MathCAD.

7.5. Методические материалы, определяющие процедуры оценивания знаний, умений, навыков и (или) опыта деятельности, характеризующих этапы формирования компетенций

№ п/п	Контролируемые разделы дисциплины	Наименование оценочного средства
1.	«Современные графические методы визуализации данных»	Индивидуальное задание, контрольная работа, теоретические вопросы и практические задания для проведения промежуточной аттестации
2.	«Современный компьютерный анализ данных»	Индивидуальное задание, контрольная работа, теоретические вопросы и практические задания для проведения промежуточной аттестации
3	«Обработка данных и вычисления в MathCAD»	Индивидуальное задание, контрольная работа, теоретические вопросы и практические задания для проведения промежуточной аттестации

8. Перечень основной и дополнительной литературы, необходимой для освоения дисциплины

№ п/п	Автор, название, место издания, издательство, год издания учебной и учебно-методической литературы	Количество Экземпляров / ЭБС*
		Основная литература
1	Современные информационные технологии [Электронный ресурс] : учебное пособие / О. Л. Серветник, А. А. Плехина, И. П. Хвостова [и др.]. — Электрон. текстовые данные. — Ставрополь : Северо-Кавказский федеральный университет, 2014. — 225 с. — 2227-8397. — Режим доступа: http://www.iprbookshop.ru/63246.html	ЭБС «IPRBOOKS»

2	Информационные системы и технологии в строительстве [Электронный ресурс] : учебное пособие / А. А. Волков, С. Н. Петрова, А. В. Гинзбург [и др.] ; под ред. А. А. Волков, С. Н. Петрова. — Электрон. текстовые данные. — М. : Московский государственный строительный университет, ЭБС АСВ, 2015. — 424 с. — 978-5-7264-1032-6. — Режим доступа: http://www.iprbookshop.ru/40193.html	ЭБС «IPRBOOKS»
3	Майстренко, А. В. Информационные технологии в науке, образовании и инженерной практике [Электронный ресурс] : учебное пособие для студентов, обучающихся по направлениям 220100, 230400, 240700, 260100, всех форм обучения / А. В. Майстренко, Н. В. Майстренко. — Электрон. текстовые данные. — Тамбов : Тамбовский государственный технический университет, ЭБС АСВ, 2014. — 97 с. — 2227-8397. — Режим доступа: http://www.iprbookshop.ru/64098.html	ЭБС «IPRBOOKS»
4	Информационные технологии и управление предприятием [Электронный ресурс] / В. В. Баронов, Г. Н. Калянов, Ю. Н. Попов, И. Н. Титовский. — Электрон. текстовые данные. — Саратов : Профобразование, 2017. — 327 с. — 978-5-4488-0086-3. — Режим доступа: http://www.iprbookshop.ru/63813.html	ЭБС «IPRBOOKS»
5	Сидоров В.Н., Математическое моделирование в строительстве [Электронный ресурс] : Учебное пособие / Сидоров В.Н., Ахметов В.К. - М. : Издательство АСВ, 2007. - 336 с. - ISBN 978-5-93093-535-6 - Режим доступа: http://www.studentlibrary.ru/book/ISBN9785930935356.html	ЭБС "КОНСУЛЬТАНТ СТУДЕНТА"
Дополнительная литература		
1	Павлова, Е. А. Технологии разработки современных информационных систем на платформе Microsoft.NET [Электронный ресурс] / Е. А. Павлова. — Электрон. текстовые данные. — М. : Интернет-Университет Информационных Технологий (ИНТУИТ), 2016. — 128 с. — 978-5-9963-0003-7. — Режим доступа: http://www.iprbookshop.ru/52196.html	ЭБС «IPRBOOKS»
2	Основы информационных технологий [Электронный ресурс] / С. В. Назаров, С. Н. Белоусова, И. А. Бессонова [и др.]. — Электрон. текстовые данные. — М. : Интернет-Университет Информационных Технологий (ИНТУИТ), 2016. — 530 с. — 2227-8397. — Режим доступа: http://www.iprbookshop.ru/52159.html	ЭБС «IPRBOOKS»
3	Липунцов, Ю. П. Управление процессами. Методы управления предприятием с использованием информационных технологий [Электронный ресурс] / Ю. П. Липунцов. — Электрон. текстовые данные. — Саратов : Профобразование, 2017. — 224 с. — 978-5-4488-0133-4. — Режим доступа: http://www.iprbookshop.ru/63960.html	ЭБС «IPRBOOKS»
4	Исакова, А. И. Основы информационных технологий [Электронный ресурс] : учебное пособие / А. И. Исакова. — Электрон. текстовые данные. — Томск : Томский государственный университет систем управления и	ЭБС «IPRBOOKS»

	радиоэлектроники, 2016. — 206 с. — 2227-8397. — Режим доступа: http://www.iprbookshop.ru/72154.html	
5	Толстов, Е. В. Информационные технологии в REVIT. Базовый уровень [Электронный ресурс] : учебно-методическое пособие / Е. В. Толстов. — Электрон. текстовые данные. — Казань : Казанский государственный архитектурно-строительный университет, ЭБС АСВ, 2015. — 91 с. — 978-5-7829-0478-4. — Режим доступа: http://www.iprbookshop.ru/73306.html	ЭБС «IPRBOOKS»

9. Перечень ресурсов информационно-телекоммуникационной сети «Интернет», необходимых для освоения дисциплины

Наименование ресурса сети «Интернет»	Электронный адрес ресурса
Электронно-библиотечная система издательства «IPRbooks»	http://www.iprbookshop.ru/
Электронно-библиотечная система PROQUEST «ProQuest Ebook Science and Technology», включающая современные профессиональные базы данных (Birkhaeuser, Elsevier, Emerald, IOS Press, MIT Press, Cambridge University Press, Taylor & Francis, Wiley, World Scientific Publishing и др.).	https://ebookcentral.proquest.com/lib/spsuace-ebooks/home.action
Реферативная и справочная база данных рецензируемой литературы Scopus	https://www.scopus.com
Политематическая реферативно-библиографическая и наукометрическая (библиометрическая) база данных Web of Science	https://apps.webofknowledge.com
Научная электронная библиотека eLIBRARY.RU	http://elibrary.ru/defaultx.asp
Официальный сайт Российской государственной библиотеки	www.rsl.ru
Официальный сайт Российской национальной библиотека	www.nlr.ru
Официальный сайт государственной публичной научно-технической библиотеки	www.gpntb.ru
Информационно-справочная система. Федеральный образовательный портал «Единое окно доступа к образовательным ресурсам»	http://window.edu.ru
Сайт справочной правовой системы «Консультант Плюс»	http://www.consultant.ru/
Федеральная служба по интеллектуальной собственности.	https://rupto.ru/ru
Реферативная база данных по чистой и прикладной математике zbMATH	https://zbmath.org/

10. Методические указания для обучающихся по освоению дисциплины

Программой дисциплины предусмотрено практических занятий, предполагающих закрепление изученного материала и формирование у обучающихся необходимых знаний, умений и навыков. Кроме того, важнейшим этапом изучения дисциплины является самостоятельная работа обучающихся с использованием всех средств и возможностей современных образовательных технологий.

В объем самостоятельной работы по дисциплине включается следующее:

- изучение теоретических вопросов по всем темам дисциплины;

- подготовка к практическим занятиям;
- подготовка к текущему контролю успеваемости студентов;
- подготовка к зачету.

Залогом успешного освоения дисциплины является обязательное посещение практических занятий, так как пропуск одного (тем более, нескольких) занятий может осложнить освоение разделов курса. На практических занятиях материал закрепляется при выполнении практических заданий.

Приступая к изучению дисциплины, необходимо в первую очередь ознакомиться с содержанием РПД, а также методическими указаниями по организации самостоятельной работы.

При подготовке к практическим занятиям и в рамках самостоятельной работы по изучению дисциплины обучающимся необходимо:

- при самостоятельном изучении теоретической темы сделать конспект, используя рекомендованные в РПД источники;
- выполнить практические задания в рамках изучаемой темы;
- ответить на контрольные вопросы по теме, используя материалы ФОС;
- подготовиться к проверочной работе, предусмотренной в контрольных точках;
- подготовиться к промежуточной аттестации.

Итогом изучения дисциплины является зачет. Зачет проводится по расписанию. Форма проведения занятия может быть устная, письменная и в электронном виде. Студенты, не прошедшие аттестацию, должны ликвидировать задолженность в установленном порядке.

11. Перечень информационных технологий, используемых при осуществлении образовательного процесса по дисциплине, включая перечень программного обеспечения и информационных справочных систем

1. Изучение отдельных тем с использованием системы дистанционного обучения Moodle;

2. Работа с ресурсами информационно-телекоммуникационной сети «Интернет» (при необходимости):

- электронными библиотечными системами;
- современными профессиональными базами данных (в том числе международными реферативными базами данных научных изданий);
- информационно-правовыми системами;
- иными информационно-справочными системами и ресурсами информационно-телекоммуникационной сети «Интернет»;

3. Работа с ресурсами локальной сети организации (при необходимости):

- информационно-правовыми системами Консультант и Гарант;
- информационно-правовой базой данных «Кодекс»;

4. Стандартное программное обеспечение персонального компьютера: операционная система Windows; пакет программ Microsoft Office (MS Word, MS Excel, MS PowerPoint); Adobe Acrobat Reader. Прикладные программы для визуализации данных - Goden Software Grapher, Goden Software Surfrer, Systat TableCurve2D, Statistica for Windows, MathCAD.

12. Описание материально-технической базы, необходимой для осуществления образовательного процесса по дисциплине

Учебная аудитория для проведения занятий лекционного типа, занятий семинарского типа, курсового проектирования (выполнения	Комплект мультимедийного оборудования (персональный компьютер с доступом к сети «Интернет» и обеспечением доступа к электронной информационно-образовательной
--	---

<p>курсовых работ), групповых и индивидуальных консультаций, текущего контроля и промежуточной аттестации</p>	<p>среде организации и электронным библиотечным системам, мультимедийный проектор, экран, аудиосистема); доска маркерная белая эмалевая; комплект учебной мебели.</p>
<p>Учебная аудитория (компьютерный класс) для проведения практических занятий, курсового проектирования (выполнения курсовых работ), групповых и индивидуальных консультаций, текущего контроля и промежуточной аттестации</p>	<p>Рабочие места с ПК (стол компьютерный, системный блок, монитор, клавиатура, мышь) с доступом к сети «Интернет» и обеспечением доступа к электронной информационно-образовательной среде организации и электронным библиотечным системам.</p>
<p>Помещения для самостоятельной работы обучающихся</p>	<p>Рабочие места с ПК (стол компьютерный, системный блок, монитор, клавиатура, мышь) с доступом к сети «Интернет» и обеспечением доступа к электронной информационно-образовательной среде организации и электронным библиотечным системам.</p>

Рабочая программа составлена в соответствии с ФГОС ВО
по направлению подготовки 08.06.01 Техника и технологии строительства
по направленности (профилю) образовательной программы: Теплоснабжение, вентиляция,
кондиционирование воздуха, газоснабжение и освещение
Программу составил:

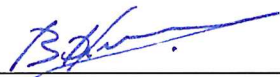

(подпись)

к.ф.-м.н. Фролюк В.А.

Программа обсуждена и рекомендована на заседании кафедры информационных технологий
«4» июня 2018 г., протокол № 10

Заведующий кафедрой _____



(подпись)

к.т.н. Семенов А.А.

Программа одобрена на заседании учебно-методической комиссии факультета инженерной
экологии и городского хозяйства
по направлению подготовки 08.06.01 Техника и технологии строительства
по направленности (профилю) образовательной программы: Теплоснабжение, вентиляция,
кондиционирование воздуха, газоснабжение и освещение

«4» июня 2018 г., протокол №9

Председатель УМК _____

(подпись)

Шестеров Е.А.

Приложение

Утверждено на заседании
учебно-методического совета
протокол № 10 от 17 июня 2015

Председатель УМС  И.Р. Луговская

Особые условия для обучения инвалидов и лиц с ограниченными возможностями

Оборудование специальных учебных мест в учебных помещениях Университета предполагает увеличение размера зоны на одно место с учетом подъезда и разворота кресла-коляски, увеличения ширины прохода между рядами столов, замену двухместных столов на одноместные.

Для обучающихся с нарушениями зрения и слуха в стандартной аудитории отводятся первые столы в ряду у окна и в среднем ряду, а для обучающихся, передвигающихся в кресле-коляске, выделяются 1-2 первых стола в ряду у дверного проема.

При обучении инвалидов и лиц с нарушением зрения используются следующие ресурсы: компьютерная техника, электронные лупы, видеоувеличители, программы невидимого доступа к информации, программы-синтезаторы речи и другие технические средства приема-передачи учебной информации в доступных формах для обучающихся с нарушениями зрения.

При обучении инвалидов и лиц с нарушением слуха используется звукоусиливающая аппаратура, мультимедийные средства и другие технические средства приема-передачи учебной информации в доступных для обучающихся формах.

При обучении инвалидов и лиц с нарушениями опорно-двигательного аппарата используются альтернативные устройства ввода информации и другие технические средства приема-передачи учебной информации в доступных для них формах.

С учетом особых потребностей инвалидов и обучающихся с ограниченными возможностями здоровья учебные материалы предоставляются в электронном виде.

МЕТОДИЧЕСКИЕ УКАЗАНИЯ ДЛЯ ОБУЧАЮЩИХСЯ

1. Методические указания для обучающегося по освоению дисциплины

Для формирования четкого представления об объеме и характере знаний и умений, которыми надо будет овладеть по дисциплине в самом начале учебного курса обучающийся должен ознакомиться с учебно-методической документацией:

- рабочей программой дисциплины: с целями и задачами дисциплины, ее связями с другими дисциплинами образовательной программы, перечнем знаний и умений, которыми в процессе освоения дисциплины должен владеть обучающийся,
- порядком проведения текущего контроля успеваемости и промежуточной аттестации;
- графиком консультаций преподавателей кафедры.

Систематическое выполнение учебной работы на занятиях лекционных и семинарских типов, а также выполнение самостоятельной работы позволит успешно освоить дисциплину.

Кроме того, для успешного овладения дисциплиной необходимо выполнять следующие требования:

- посещать практические занятия;
 - все рассматриваемые на практических занятиях темы и вопросы обязательно фиксировать (либо на бумажных, либо на машинных носителях информации);
 - обязательно выполнять все домашние задания, получаемые на практических занятиях;
 - проявлять активность на практических занятиях, а также при подготовке к ним.
- Необходимо помнить, что конечный результат овладения содержанием дисциплины необходим, в первую очередь, самому обучающемуся;
- в случаях пропуска занятий по каким-либо причинам, необходимо обязательно самостоятельно изучать соответствующий материал.

Существенным моментом для обучающегося является возможность обсуждения и внесения предложений в тематический материал дисциплины. При этом необходим серьезный и глубокий критический анализ прочитанной научной литературы и содержания прослушанной по теме лекции.

1.1. В процессе занятий лекционного типа обучающимся следует:

- слушать, конспектировать излагаемый преподавателем материал;
- ставить, обсуждать актуальные вопросы курса, быть активным на занятиях;
- задавать преподавателю уточняющие вопросы с целью уяснения теоретических положений;

При затруднениях в восприятии материала следует обратиться к основным литературным источникам. Если разобраться в материале не удалось, то обратиться к лектору (по графику его консультаций) или к преподавателю на занятиях семинарского типа.

1.2. В процессе занятий семинарского типа:

Цель выполнения практических заданий по дисциплине «Современные информационные технологии исследования данных» – приобретение практических навыков в основных инструментальных средствах анализа данных: информационно-поисковый (Query Tools), оперативно-аналитический (On-Line Analytical Processing) и интеллектуальный (Data Mining Tools).

Выполнение практических заданий требует от обучающегося предварительного изучения учебной и научной литературы и прочих информационных источников, в том числе периодических изданий и Интернет-ресурсов.

Перечень тем практических занятий представлен в нижеприведенной таблице.

Таблица 1 – Содержание практических занятий по темам дисциплины и самостоятельная работа обучающегося по дисциплине «Современные информационные технологии исследования данных»

Название темы учебной дисциплины	Содержание темы дисциплины в компетенциях	Содержание практического занятия	Самостоятельная работа обучающегося (формы контроля)
1. Визуализация данных в MS Excel	ОПК-2	Визуализация данных в MS Excel	Ознакомление с различными типами графического представления данных в MS Excel
2. Визуализация данных в двумерном случае (Goden Software Grapher)	ОПК-2	Визуализация данных в двумерном случае (Goden Software Grapher)	Ознакомление с различными типами графического представления данных в пакете Goden Software Grapher
3. Визуализация данных в трехмерном случае (Goden Software Surfrer)	ОПК-2	Визуализация данных в трехмерном случае (Goden Software Surfrer)	Ознакомление с различными типами графического представления данных в пакете Goden Software Surfrer
4. Вычисление описательных статистик в MS Excel	ОПК-6	Вычисление описательных статистик в MS Excel	Ознакомление с функциями статистической обработки данных в MS Excel
5. Вычисление описательных статистик в «Statistica for Windows»	ОПК-6	Вычисление описательных статистик в «Statistica for Windows»	Ознакомление с функциями статистической обработки данных в «Statistica for Windows»
6. Построение моделей, описывающих связь между данными, в MS Excel	ОПК-6	Построение моделей, описывающих связь между данными, в MS Excel	Анализ многомерных данных с целью обнаружения внутренних связей в MS Excel. Оценка качества полученных соотношений.
7. Построение однофакторных регрессионных моделей TableCurve 2D	ОПК-6	Построение однофакторных регрессионных моделей TableCurve 2D	Построение однофакторных регрессионных моделей TableCurve 2D
8. Основные математические вычисления со скалярными и матричными величинами	ПК-5	Основные математические вычисления со скалярными и матричными величинами	Ознакомление с правилами работы в MathCAD и приобретение навыков проведения вычислений
9. Нахождение корней, решение уравнений и систем уравнений	ПК-5	Нахождение корней, решение уравнений и систем уравнений	Нахождение корней, решение уравнений и систем уравнений средствами MathCAD

10. Основные математические вычисления со скалярными и матричными величинами	ПК-5	Основные математические вычисления со скалярными и матричными величинами	Ознакомление с функциями обработки в MathCAD
11. Компьютерные методы решения дифференциальных уравнений строительной механики	ПК-5	Компьютерные методы решения дифференциальных уравнений строительной механики	Компьютерные методы решения дифференциальных уравнений строительной механики

Приведенная таблица является указателем для обучающегося: для получения зачета/допуска к экзамену необходимо выполнение указанных заданий в соответствующем виде.

Обучающимся, пропустившим занятия (независимо от причин), не имеющим письменного решения задач или не подготовившимся к данному занятию, рекомендуется не позже чем в 2 - недельный срок явиться на консультацию к преподавателю и отчитаться по теме.

1.3.В процессе выполнения самостоятельной работы:

Под самостоятельной работой обучающихся понимается планируемая работа обучающихся, направленная на формирование указанных компетенций, выполняемая во внеаудиторное время по заданию и при методическом руководстве преподавателя, без его непосредственного участия.

Цель самостоятельной работы по дисциплине «Современные информационные технологии исследования данных» – закрепить теоретические знания и практические навыки в области изучения методов построения математических моделей рассматриваемых процессов, на основе имеющихся данных.

Самостоятельная работа является неотъемлемой и важнейшей частью работы обучающихся, которая основана на более подробной проработке и анализе информации в изучаемой области. Поиск ответов на вопросы для самостоятельной работы в некоторых случаях предполагает не только изучение основной учебной литературы по дисциплине, но и привлечение дополнительной литературы по смежным дисциплинам, а также использование ресурсов сети Интернет. Ответы на вопросы для самостоятельной работы готовятся обучающимися самостоятельно и проверяются преподавателем на практических занятиях в ходе устного опроса, а также при проведении контрольных работ, текущего тестирования.

Самостоятельная работа предполагает решение индивидуальных задач, контрольных работ; поиск информации по теме; подготовку к промежуточной аттестации.

Формы самостоятельной работы обучающегося по темам дисциплины представлен в *Таблице 1 (п 1.2.)* данных методических указаний.

Самостоятельная работа требует от обучающегося предварительного изучения литературы и прочих информационных источников, в том числе периодических изданий и Интернет-ресурсов.



Федеральное государственное бюджетное образовательное учреждение
высшего образования

САНКТ-ПЕТЕРБУРГСКИЙ ГОСУДАРСТВЕННЫЙ
АРХИТЕКТУРНО-СТРОИТЕЛЬНЫЙ УНИВЕРСИТЕТ

«УТВЕРЖДАЮ»

Декан факультета инженерной экологии
и городского хозяйства

Е.А. Шестеров
«14» *июня* 2018 г.

БЛОК 1
ДИСЦИПЛИНЫ (МОДУЛИ)
РАБОЧАЯ ПРОГРАММА ДИСЦИПЛИНЫ

Б1.В.ДВ.02.02 МЕТОДЫ МАТЕМАТИЧЕСКОГО МОДЕЛИРОВАНИЯ

направление подготовки: 08.06.01 Техника и технологии строительства

направленность (профиль) образовательной программы: Теплоснабжение, вентиляция,
кондиционирование воздуха, газоснабжение и освещение

Форма обучения – очная, заочная

Санкт-Петербург
2018

1. Название дисциплины «Методы математического моделирования»

Цели и задачи дисциплины

Целями освоения дисциплины «Методы математического моделирования» является формирование у аспирантов углубленных профессиональных знаний в области математического моделирования и методики проведения вычислительного эксперимента.

Задачами освоения дисциплины являются:

- знакомство с важнейшими понятиями теории математического моделирования и основными типами моделей;
- изучение теоретических основ, приемов и методов математического моделирования;
- выработка практических навыков разработки математических моделей деформирования элементов строительных конструкций;
- знакомство с численными и аналитическими методами исследования математических моделей;
- применение математического моделирования для решения научных и технических, фундаментальных и прикладных проблем;
- исследование математических моделей естественнонаучных и технических объектов.

2. Перечень планируемых результатов обучения по дисциплине (модулю), соотнесенных с планируемыми результатами освоения образовательной программы

Компетенция по ФГОС	Код компетенции по ФГОС	Основные показатели освоения (показатели достижения результата)
Владение культурой научного исследования в области строительства, в том числе с использованием новейших информационно-коммуникационных технологий	ОПК-2	<u>знать:</u> <ul style="list-style-type: none">– теоретические основы моделирования как научного метода;– классификацию моделей;– основные методы и приемы исследования математических моделей;– методологию проведения вычислительного эксперимента.
		<u>уметь:</u> <ul style="list-style-type: none">– проводить вычислительный эксперимент;– анализировать полученные результаты.
		<u>владеть:</u> <ul style="list-style-type: none">– навыками проведения вычислительного эксперимента и анализа результатов;– методами формирования математической модели объектов.
Способность к разработке новых методов исследования и их применению в самостоятельной научно-исследовательской деятельности в области строительства	ОПК-6	<u>знать:</u> <ul style="list-style-type: none">– теоретические основы моделирования как научного метода;– основные принципы построения математических моделей;– математические модели физических, биологических, химических, экономических и социальных явлений.– классификацию моделей;– основные методы и приемы исследования

		математических моделей; – основные математические модели элементов строительных конструкций.
		<u>уметь:</u> – строить математические модели физических явлений на основе фундаментальных законов природы; – анализировать полученные результаты; – применять основные приемы математического моделирования при решении задач различной природы.
		<u>владеть:</u> – методами формирования математической модели объектов.
Способность использовать пакеты прикладных программ для решения задач, возникающих в процессе исследования, и графического представления результатов	ПК-5	<u>знать:</u> – теоретические основы моделирования как научного метода; – основные методы и приемы исследования математических моделей; – методологию проведения вычислительного эксперимента.
		<u>уметь:</u> – строить математические модели физических явлений на основе фундаментальных законов природы; – проводить вычислительный эксперимент; – анализировать полученные результаты.
		<u>владеть:</u> – навыками проведения вычислительного эксперимента и анализа результатов.

3. Указание места дисциплины (модуля) в структуре образовательной программы

3.1. Дисциплина «Методы математического моделирования» относится к вариативной части Блока 1 «Дисциплины (Модули)» учебного плана основной профессиональной образовательной программы.

3.2. Для изучения данной дисциплины необходимы следующие знания, умения и навыки, формируемые предшествующей дисциплиной: «Теория и методология организации и проведения научных исследований».

Требования к основным знаниям, умениям и владениям обучающихся:

Для освоения дисциплины «Методы математического моделирования» необходимо:

знать:

- методы математического анализа;
- возможности современного программного обеспечения и вычислительной техники;
- основные понятия технической механики и элементов строительных конструкций;
- основы дифференциального и интегрального исчисления.

уметь:

- пользоваться специальной литературой;
- применять основные теоретические понятия, усвоенные в процессе обучения;
- логически и последовательно излагать факты, объяснять причинно-следственные связи, используя общие и специальные понятия и термины.

владеть:

- способностью к оценке степени адекватности предлагаемого аппарата к решению прикладных задач;
- навыками формализации прикладных задач, анализа и интерпретации решений соответствующих математических моделей;
- навыками работы с прикладным программным обеспечением.

3.3. Перечень последующих учебных дисциплин, для которых необходимы знания, умения и навыки, формируемые данной учебной дисциплиной: «Научно-исследовательская деятельность», «Подготовка научно-квалификационной работы (диссертации) на соискание ученой степени кандидата наук».

4. Объем дисциплины в зачетных единицах с указанием количества академических или астрономических часов, выделенных на контактную работу обучающихся с преподавателем (по видам учебных занятий) и на самостоятельную работу обучающихся

Очная форма обучения

Вид учебной работы	Всего часов	Семестр
		4
Контактная работа (по учебным занятиям)	38	38
в т.ч. лекции	-	-
практические занятия (ПЗ)	-	38
лабораторные занятия (ЛЗ)	-	-
др. виды аудиторных занятий	-	-
Самостоятельная работа (СР)	106	106
в т.ч. курсовой проект (работа)	-	-
расчетно-графические работы	-	-
реферат	-	-
др. виды самостоятельных работ	-	106
Форма промежуточного контроля (зачет, экзамен)	Зачет	Зачет
Общая трудоемкость дисциплины		
часы:	144	144
зачетные единицы:	4	4

Заочная форма обучения

Вид учебной работы	Всего часов	Курс
		2 Летняя сессия
Контактная работа (по учебным занятиям)	8	8
в т.ч. лекции	-	-
практические занятия (ПЗ)	-	8

лабораторные занятия (ЛЗ)	-	-
др. виды аудиторных занятий	-	-
Самостоятельная работа (СР)	132	132
в т.ч. курсовой проект (работа)	-	-
расчетно-графические работы	-	-
реферат	-	-
др. виды самостоятельных работ	-	132
Форма промежуточного контроля (зачет, экзамен)	4	Зачет (4)
Общая трудоемкость дисциплины		
часы:	144	144
зачетные единицы:	4	4

5. Содержание дисциплины, структурированное по темам (разделам) с указанием отведенного на них количества академических или астрономических часов и видов учебных занятий

5.1. Тематический план дисциплины

Очная форма обучения

№	Раздел дисциплины	Семестр	Контактная работа (по учебным занятиям)			СР	Всего	Формируемые компетенции
			Лекц.	ПЗ	ЛЗ			
1.	1-й раздел «Методы математического моделирования»	4	-	22	-	70	92	ОПК-2 ОПК-6
1.1	Основные понятия и принципы математического моделирования	4	-	3	-	10	13	
1.2	Основные методы и приёмы построения математических моделей объектов и процессов		-	3	-	10	13	
1.3	Математические модели деформирования элементов строительных конструкций		-	3	-	10	13	
1.4	Математические модели задач оптимизации		-	3	-	10	13	
1.5	Математические модели при проведении эксперимента		-	3	-	10	13	
1.6	Численные методы исследования математических моделей. Вычислительный эксперимент		-	3	-	10	13	
1.7	Исследование процесса деформирования элементов строительных конструкций путем проведения вычислительного эксперимента		-	4	-	10	14	
2	2-й раздел «Методы компьютерного анализа объектов и процессов»	4	-	16	-	36	52	ОПК-2 ПК-5
2.1	Конечноэлементные программные комплексы		-	4	-	10	14	

2.2	Программные комплексы информационного моделирования в строительстве (BIM)	4	-	4	-	10	14	
2.3	Компьютерный анализ и оптимизация процессов строительства		-	4	-	10	14	
2.4	Обработка результатов компьютерного анализа		-	4	-	6	10	
	ИТОГО:	-	-	38	-	106	144	

Заочная форма обучения

№	Раздел дисциплины	Семестр, (курс)	Контактная работа (по учебным занятиям)			СР	Всего	Формируемые компетенции
			Лекц.	ПЗ	ЛЗ			
1.	1-й раздел «Методы математического моделирования»	4 (2)	-	5	-	77	82	ОПК-2 ОПК-6
1.1	Основные понятия и принципы математического моделирования		-		-	10	-	
1.2	Основные методы и приёмы построения математических моделей объектов и процессов		-	1	-	10	-	
1.3	Математические модели деформирования элементов строительных конструкций		-		-	11	-	
1.4	Математические модели задач оптимизации		-	1	-	11	12	
1.5	Математические модели при проведении эксперимента		-	1	-	10	11	
1.6	Численные методы исследования математических моделей. Вычислительный эксперимент		-	1	-	10	11	
1.7	Исследование процесса деформирования элементов строительных конструкций путем проведения вычислительного эксперимента		-	1	-	15	16	
2	2-й раздел «Методы компьютерного анализа объектов и процессов»		-	3	-	55	58	ОПК-2 ПК-5
2.1	Конечноэлементные программные комплексы	-	1	-	15	16		
2.2	Программные комплексы информационного моделирования в строительстве (BIM)	-	1	-	15	16		
2.3	Компьютерный анализ и оптимизация процессов строительства	-	1	-	15	-		

2.4	Обработка результатов компьютерного анализа		-		-	10	-	
	ИТОГО:		-	8	-	132	140	

5.2. Содержание разделов дисциплины

1-й раздел: «Методы математического моделирования»

- 1.1. Основные понятия и принципы математического моделирования. Моделирование. Физическое и математическое моделирование. Математическая модель. Линейные и нелинейные модели. Этапы построения математических моделей объектов. Исследование математической модели. Алгоритм. Вычислительный эксперимент. Проверка адекватности математической модели.
- 1.2. Основные методы и приёмы построения математических моделей объектов и процессов. Получение математических моделей на основе фундаментальных законов природы, вариационных принципов, принципе аналогий, иерархического подхода и др. Вариационные методы, принципы и законы сохранения в механике. Вариационный принцип Лагранжа.
- 1.3. Математические модели деформирования элементов строительных конструкций. Основные характеристики напряженно-деформированного состояния. Математические модели деформирования балки, плиты, оболочки. Геометрические соотношения. Физические соотношения. Функционал полной потенциальной энергии деформации. Линейно-упругие задачи, нелинейно-упругие задачи.
- 1.4. Математические модели задач оптимизации. Линейное программирование.
- 1.5. Математические модели при проведении эксперимента. Статистическая обработка результатов эксперимента. Аппроксимация. Метод наименьших квадратов. Интерполяция.
- 1.6. Численные методы исследования математических моделей. Вычислительный эксперимент. Вычислительный эксперимент. Метод Рунге. Метод Бундана-Галеркина. Численное решение нелинейных систем уравнений. Метод итераций. Метод Ньютона. Метод продолжения решения по параметру. Численное интегрирование.
- 1.7. Исследование процесса деформирования элементов строительных конструкций путем проведения вычислительного эксперимента. Расчет напряженно-деформированного состояния балки, плиты, оболочки при линейно и нелинейно-упругом деформировании. Принципы разработки прикладного программного обеспечения. Математические программные комплексы Maple, MathCad, MatLab. Анализ и обработка результатов.

2. 2-й раздел «Методы компьютерного анализа объектов и процессов»

- 2.1. Конечноэлементные программные комплексы
Метод конечных элементов. Программные комплексы широкого применения. ANSYS. Программные комплексы для решения задач строительства. ЛИРА. SCAD.
- 2.2. Программные комплексы информационного моделирования в строительстве (BIM)
Технология информационного моделирования. Концепция BIM. Программные комплексы Revit, Archicad.

- 2.3. Компьютерный анализ и оптимизация процессов строительства
 2.4. Обработка результатов компьютерного анализа
 Оценка полученных результатов. Аппроксимация дискретных значений.

5.3. Практические занятия

№ п/п	№ раздела дисциплины	Наименование практических занятий	Всего часов	
			очная форма обучения	заочная форма обучения
	1-й раздел	«Методы математического моделирования»	22	5
1	1.1	Основные понятия и принципы математического моделирования	3	1
2	1.2	Основные методы и приёмы построения математических моделей объектов и процессов	3	
3	1.3	Математические модели деформирования элементов строительных конструкций	3	
4	1.4	Математические модели задач оптимизации	3	1
5	1.5	Математические модели при проведении эксперимента	3	1
6	1.6	Численные методы исследования математических моделей. Вычислительный эксперимент	3	1
7	1.7	Исследование процесса деформирования элементов строительных конструкций путем проведения вычислительного эксперимента	4	1
	2-й раздел	«Методы компьютерного анализа объектов и процессов»	16	3
8	2.1	Конечноэлементные программные комплексы	4	1
9	2.2	Программные комплексы информационного моделирования в строительстве (BIM)	4	1
10	2.3	Компьютерный анализ и оптимизация процессов строительства	4	1
11	2.4	Обработка результатов компьютерного анализа	4	

5.4. Лабораторный практикум – не предусмотрено.

5.5. Самостоятельная работа

№ п/п	№ раздела дисциплины	Вид самостоятельной работы	Всего часов	
			очная форма обучения	заочная форма обучения
	1-й раздел	«Методы математического моделирования»	70	77
1	1.1	Основные понятия и принципы математического моделирования	10	10
2	1.2	Основные методы и приёмы построения математических моделей объектов и процессов	10	10
3	1.3	Математические модели деформирования элементов строительных конструкций	10	11

4	1.4	Математические модели задач оптимизации	10	11
5	1.5	Математические модели при проведении эксперимента	10	10
6	1.6	Численные методы исследования математических моделей. Вычислительный эксперимент	10	10
7	1.7	Исследование процесса деформирования элементов строительных конструкций путем проведения вычислительного эксперимента	10	15
	2-й раздел	«Методы компьютерного анализа объектов и процессов»	36	55
8	2.1	Конечноэлементные программные комплексы	10	15
9	2.2	Программные комплексы информационного моделирования в строительстве (BIM)	10	15
10	2.3	Компьютерный анализ и оптимизация процессов строительства	10	15
11	2.4	Обработка результатов компьютерного анализа	6	10
ИТОГО часов в семестре:			106	132

6. Перечень учебно-методического обеспечения для самостоятельной работы обучающихся по дисциплине

1. Рабочая программа по дисциплине
2. Методические указания по организации самостоятельной работы обучающихся по дисциплине.
3. Перечень вопросов промежуточной аттестации.
4. Методическое обеспечение дисциплины в среде дистанционного обучения Moodle:
<https://moodle.spbgasu.ru/course/view.php?id=2186>

7. Фонд оценочных средств для проведения промежуточной/текущей и промежуточной аттестации обучающихся по дисциплине

Фонд оценочных средств (далее - ФОС) для проведения промежуточной аттестации обучающихся по дисциплине базируется на перечне компетенций с указанием этапов их формирования в процессе освоения образовательной программы. ФОС должен обеспечивать объективный контроль достижения всех результатов обучения, запланированных для дисциплины.

ФОС включает в себя:

- перечень компетенций с указанием этапов их формирования в процессе освоения образовательной программы;
- описание показателей и критериев оценивания компетенций на различных этапах их формирования, описание шкал оценивания;
- типовые контрольные задания или иные материалы, необходимые для оценки знаний, умений и навыков и (или) опыта деятельности, характеризующих этапы формирования компетенций в процессе освоения образовательной программы;
- методические материалы, определяющие процедуры оценивания знаний, умений, навыков и (или) опыта деятельности, характеризующих этапы формирования компетенций.

7.1. Перечень компетенций с указанием этапов их формирования в процессе освоения образовательной программы

№ п/п	Контролируемые разделы дисциплины	Код и наименование контролируемой компетенции (или ее части)	Результаты обучения
1	1-й раздел	<p>Владение культурой научного исследования в области строительства, в том числе с использованием новейших информационно-коммуникационных технологий (ОПК-2)</p> <p>Способность к разработке новых методов исследования и их применению в самостоятельной научно-исследовательской деятельности в области строительства (ОПК-6)</p>	<p><u>знать:</u></p> <ul style="list-style-type: none"> – теоретические основы моделирования как научного метода; – основные принципы построения математических моделей; – математические модели физических, биологических, химических, экономических и социальных явлений. – классификацию моделей; – основные методы и приемы исследования математических моделей; – методологию проведения вычислительного эксперимента; – основные математические модели элементов строительных конструкций. <p><u>уметь:</u></p> <ul style="list-style-type: none"> – строить математические модели физических явлений на основе фундаментальных законов природы; – проводить вычислительный эксперимент; – анализировать полученные результаты; – применять основные приемы математического моделирования при решении задач различной природы. <p><u>владеть:</u></p> <ul style="list-style-type: none"> – навыками проведения вычислительного эксперимента и анализа результатов; – методами формирования математической модели объектов.
2	2-й раздел	<p>Владение культурой научного исследования в области строительства, в том числе с использованием новейших информационно-коммуникационных технологий (ОПК-2)</p>	<p><u>знать:</u></p> <ul style="list-style-type: none"> – теоретические основы моделирования как научного метода; – основные методы и приемы исследования математических моделей; – методологию проведения вычислительного эксперимента.

		Способность использовать пакеты прикладных программ для решения задач, возникающих в процессе исследования, и графического представления результатов (ПК-5)	<u>уметь:</u> – проводить вычислительный эксперимент; – анализировать полученные результаты; – применять основные приемы математического моделирования при решении задач различной природы.
			<u>владеть:</u> – навыками проведения вычислительного эксперимента и анализа результатов.

7.2. Описание показателей и критериев оценивания компетенций на различных этапах их формирования, описание шкал оценивания

7.2.1.

Оценка «зачтено»

- систематизированные, глубокие и полные знания по всем разделам дисциплины, а также по основным вопросам, выходящим за пределы учебной программы;
- точное использование научной терминологии, систематически грамотное и логически правильное изложение ответа на вопросы;
- безупречное владение инструментарием учебной дисциплины, умение его эффективно использовать в постановке научных и практических задач;
- выраженная способность самостоятельно и творчески решать сложные проблемы и нестандартные ситуации;
- полное и глубокое усвоение основной и дополнительной литературы, рекомендованной рабочей программой по дисциплине;
- умение ориентироваться в теориях, концепциях и направлениях дисциплины и давать им критическую оценку, используя научные достижения других дисциплин;
- творческая самостоятельная работа на практических/семинарских/лабораторных занятиях, активное участие в групповых обсуждениях, высокий уровень культуры исполнения заданий;
- высокий уровень сформированности заявленных в рабочей программе компетенций.

Оценка «не зачтено»

- фрагментарные знания по дисциплине;
- отказ от ответа (выполнения письменной работы);
- знание отдельных источников, рекомендованных рабочей программой по дисциплине;
- неумение использовать научную терминологию;
- наличие грубых ошибок;
- низкий уровень культуры исполнения заданий;
- низкий уровень сформированности заявленных в рабочей программе компетенций.

7.2.2.

Шкала оценивания

Количество правильных ответов, %	Оценка
до 55	«не зачтено»
от 55 до 100	«зачтено»

7.3. Типовые контрольные задания или иные материалы текущей аттестации, необходимые для оценки знаний, умений и навыков и (или) опыта деятельности, характеризующих этапы формирования компетенций в процессе освоения образовательной программы

Индивидуальные задания

Примеры индивидуальных заданий:

1. Найти решение линейно и нелинейно упругих задач для стальной балки с параметрами $l = N$, $h = 0,01 \cdot N$, $E = 2,1 \cdot 10^5$ МПа, $q = 1,34 \cdot 10^{-2}$ МПа, где N – номер аспиранта по списку. Применить метод Ритца и метод итераций.

2. Найти решение линейно упругой задачи для бетонной балки с параметрами $l = N$, $h = 0,01 \cdot N$, $E = 2,9 \cdot 10^4$ МПа, $q = 1,848 \cdot 10^{-3}$ МПа, где N – номер аспиранта по списку. Применить метод Бубнова-Галеркина.

Тема: Решение линейно-упругих задач для балки

Необходимые соотношения математической модели:

При линейно-упругом деформировании связь напряжений и деформаций будет $\sigma_x = E\varepsilon_x^z$,

где $\varepsilon_x^z = z\chi_1$, $\chi_1 = -\frac{d^2W}{dx^2}$.

В этом случае момент

$$M_x = EI\chi_1, I = \frac{h^3}{12}.$$

Тогда функционал полной энергии деформации, являющейся разностью потенциальной энергии системы и работы внешних сил примет вид

$$E_p = \frac{1}{2} \int_0^l (EI\chi_1^2 - 2qW) dx.$$

Используем метод Ритца при аппроксимации неизвестной функции прогиба $W(x)$ в виде

$$W(x) = W_1 \sin \pi \frac{x}{l}.$$

Подставим выражения для прогиба в функционал, найдем производную от E_p по W_1 и приравняем ее к нулю

$$\frac{dE_p}{dW_1} = \frac{1}{2} \int_0^l \left[2EI\chi_1 \frac{d\chi_1}{dW_1} - 2q \sin \pi \frac{x}{l} \right] dx = 0.$$

Получили алгебраическое уравнение относительно неизвестного параметра W_1 , которое после преобразования примет вид

$$AW_1 - Bq = 0,$$

где

$$A = EI \left(\frac{\pi}{l} \right)^4 \frac{l}{2}, \quad B = \frac{2l}{\pi},$$

так как

$$\chi_1 = W_1 \left(\frac{\pi}{l} \right)^2 \sin \pi \frac{x}{l}, \quad \frac{d\chi_1}{dW_1} = \left(\frac{\pi}{l} \right)^2 \sin \pi \frac{x}{l};$$

$$\int_0^l \sin^2 \pi \frac{x}{l} dx = \frac{1}{2} \int_0^l \left(1 - \cos 2\pi \frac{x}{l} \right) dx = \frac{l}{2}, \quad \int_0^l \sin \pi \frac{x}{l} dx = \frac{2l}{\pi}.$$

Таким образом, можно найти

$$W_1 = \frac{Bq}{A} = \frac{4l^4 q}{EI\pi^5}.$$

Пример расчета

Найти прогиб стальной балки ($E = 2,1 \cdot 10^5$ МПа) длиной 12 (м), толщиной 0,12 (м) при нагрузке $q = 1,34 \cdot 10^{-2}$ (МПа).

Используя полученную выше формулу, находим

$$W_1 = \frac{4 \cdot 12^4 \cdot 1,34 \cdot 10^{-2} \cdot 12}{2,1 \cdot 10^5 \cdot 1,728 \cdot 10^{-3} \cdot 305,97} = 0,12 \text{ (м)}.$$

Используя критерий Мизеса

$$\sigma_i \leq \frac{\sigma_T}{k},$$

найдем нагрузку, соответствующую предельно упругому состоянию

$$\sigma_i = \sigma_x = Ez\chi_1, \quad \sigma_T = 720 \text{ (МПа)}.$$

Напряжение будем вычислять на внешней стороне балки

при $z = -\frac{h}{2}$ и в центре при $x = \frac{l}{2}$:

$$\sigma_x = 2,1 \cdot 10^5 (-0,06) 0,12 \cdot 0,26 = -393,12 \text{ (МПа)}.$$

Для данного примера при значении коэффициента запаса $k = 2$, имеем $|\sigma_i| > \frac{\sigma_T}{2}$.

Так как неравенство не выполняется, то нагрузку нужно уменьшить. Предельно допустимая нагрузка будет $q_{\text{доп}} = 1,227 \cdot 10^{-2}$ (МПа).

Для бетонной балки ($E = 2,9 \cdot 10^4$ МПа) предельное состояние разрушения анализируется с помощью критерия Кулона–Мора

$$\sigma_1 \leq \frac{R_{bt}}{k}.$$

Рассмотрим балку с параметрами $l = 12$ (м), $h = 0,12$ (м) при нагрузке $q = 1,848 \cdot 10^{-3}$ (МПа). Для этой балки $W_1 = 0,12$ (м).

Проверим выполнение условия прочности:

$$\sigma_1 = \sigma_x = 2,9 \cdot 10^4 (-0,06) 0,12 \cdot 0,26 = -54,288 \text{ (МПа)}.$$

При $R_{bt} = 2$ (МПа) и $k = 2$, получим

$$|\sigma_1| > \frac{R_{bt}}{k}.$$

Следовательно, допустимая погрузка должна быть меньше $q_{\text{доп}} = 3,4 \cdot 10^{-5}$ (МПа), при этом $W_1 = 0,0022$ (м).

Тема: Решение нелинейно-упругих задач для балки

Необходимые соотношения математической модели:

В данном случае секущий модуль принимается в виде

$$E_c = E(1 - m\varepsilon_i^2), \text{ где } \varepsilon_i = \frac{2}{\sqrt{3}} z\chi_1, m = 10^5.$$

Функционал полной энергии деформации балки в этом случае имеет вид как для линейно-упругой задачи, только $M_x = M_x^y - M_x^\Pi$, где $M_x^y = EI\chi_1$, $M_x^\Pi = EI_1\chi_1$, $I_1 = \frac{4m}{3}\chi_1^2 \frac{h^5}{80}$.

Функционал полной энергии деформации стержня можно записать в виде $E = E_y - E_\Pi$, где E_y соответствует функционалу линейно-упругой задачи, а E_Π можно представить в виде

$$E_\Pi = \frac{1}{2} \int_0^l E \frac{4m}{3} \frac{h^5}{80} \chi_1^4 dx.$$

Теперь нужно найти производную от E_Π по W_1

$$\frac{dE_n}{dW_1} = \frac{2m}{3} E \frac{h^5}{80} \int_0^l 4\chi_1^3 \frac{d\chi_1}{dW_1} dx = \frac{2m}{3} \frac{h^5}{80} E \left(\frac{\pi}{l}\right)^8 4W_1^3 \frac{3l}{8},$$

так как

$$\int_0^l \sin^4 \pi \frac{x}{l} dx = \frac{1}{4} \int_0^l \left(1 - \cos 2\pi \frac{x}{l}\right)^2 dx = \frac{3l}{8}.$$

Алгебраическое уравнение метода Ритца в этом случае примет вид

$$AW_1 - Bq = DW_1^3,$$

где $D = \frac{mh^5 El}{80} \left(\frac{\pi}{l}\right)^8$.

Для решения полученного нелинейного уравнения можно применить метод итераций

$$AW_{1,i} - Bq = DW_{1,i-1}^3,$$

а $W_{1,0}$ находится из решения линейно-упругой задачи.

Пример расчета

Для рассмотренной в примере для линейно-упругой задачи балки с параметрами $l = 12$ (м), $h = 0,12$ (м), $E = 2,1 \cdot 10^5$ (МПа), $q = 1,34 \cdot 10^{-2}$ (МПа), $m = 10^5$ найдем методом итераций нелинейно-упругое решение.

Находим коэффициент D :

$$D = \frac{10^5 \cdot 2,1 \cdot 10^5 \cdot 2,488 \cdot 10^{-5} \cdot 12}{80} 2,2 \cdot 10^{-5} = \frac{2,1 \cdot 2,488 \cdot 0,22 \cdot 12}{80} = 1,724.$$

Используя итерационное уравнение, где $A = 0,853$, $B = 7,64$, $D = 0,1724$, $W_{1,0} = 0,12$, последовательно находим $W_{1,1} = 0,1234$, $W_{1,2} = 0,1242$, $W_{1,3} = 0,1243$.

Отсюда можно сделать вывод, что при данной нагрузке в рассматриваемой балке пластические деформации практически не возникают, хотя по критерию Мизеса рассматриваемая нагрузка и превышает допустимую.

Примеры заданий по применению методов математического моделирования в расчетах оболочек:

1. Разработать компьютерную программу для анализа устойчивости оболочечных конструкций с учетом физической нелинейности. Использовать метод Ритца и метод итераций. Найти критическую нагрузку потери устойчивости для стальной пологой оболочки двойкой кривизны с параметрами $a = b = 60h$, $R_1 = R_2 = 225h$, $h = 0,09$ м, $E = 2,1 \cdot 10^5$ МПа, $\mu = 0,3$. Закрепление контура – шарнирно неподвижное, нагрузка равномерно распределенная. Построить график зависимости «нагрузка – прогиб» и поля перемещений и напряжений. Провести сравнение с ПК ЛИРА.

2. Найти решение задачи ползучести для геометрически нелинейной конической панели с параметрами $a_1 = 5$ м, $a = 25$ м, $b = \pi/2$, $\theta = 0,78$, $h = 0,01$ м, $E = 2,9 \cdot 10^{-4}$ МПа, $\mu = 0,23$. Использовать метод Ритца и метод Ньютона. Закрепление контура – шарнирно неподвижное, нагрузка равномерно распределенная. Провести анализ прочности, построить поля перемещений и напряжений. Провести сравнение с ПК ANSYS.

3. Разработать компьютерную программу для анализа устойчивости оболочечных конструкций. Использовать метод Ритца и метод продолжения решения по параметру. Найти критическую нагрузку потери устойчивости для стальной пологой оболочки двойкой кривизны с параметрами $a = b = 60h$, $R_1 = R_2 = 225h$, $h = 0,09$ м, $E = 2,1 \cdot 10^5$ МПа, $\mu = 0,3$. Закрепление контура – шарнирно неподвижное, нагрузка равномерно распределенная. Построить график зависимости «нагрузка – прогиб» и поля перемещений и напряжений. Провести сравнение с ПК SCAD.

7.4. Теоретические вопросы и практические задания для проведения промежуточной аттестации обучающихся, необходимые для оценки знаний, умений и навыков и (или) опыта деятельности, характеризующих этапы формирования компетенций в процессе освоения образовательной программы

7.4.1. Теоретические вопросы для проведения промежуточной аттестации обучающихся 1-й раздел «Методы математического моделирования»

1. Моделирование. Физическое и математическое моделирование. Математическая модель.
2. Линейные и нелинейные модели. Этапы построения математических моделей объектов.
3. Исследование математической модели. Алгоритм. Вычислительный эксперимент.
4. Проверка адекватности математической модели.
5. Основные методы и приёмы построения математических моделей объектов и процессов.
6. Получение математических моделей на основе фундаментальных законов природы
7. Вариационные методы, принципы и законы сохранения в механике. Вариационный принцип Лагранжа.
8. Математические модели деформирования элементов строительных конструкций.
9. Основные характеристики напряженно-деформированного состояния.
10. Математические модели деформирования балки.
11. Математические модели деформирования плиты.
12. Математические модели деформирования оболочки.
13. Геометрические соотношения. Физические соотношения. Функционал полной

- потенциальной энергии деформации.
14. Линейно-упругие задачи, нелинейно-упругие задачи.
 15. Математические модели задач оптимизации. Линейное программирование.
 16. Математические модели при проведении эксперимента.
 17. Статистическая обработка результатов эксперимента.
 18. Аппроксимация. Метод наименьших квадратов. Интерполяция.
 19. Численные методы исследования математических моделей.
 20. Вычислительный эксперимент.
 21. Метод Рунге.
 22. Метод Бунднова-Галеркина.
 23. Численное решение нелинейных систем уравнений.
 24. Метод итераций.
 25. Метод Ньютона.
 26. Метод продолжения решения по параметру.
 27. Численное интегрирование.
 28. Исследование процесса деформирования элементов строительных конструкций путем проведения вычислительного эксперимента.
 29. Принципы разработки прикладного программного обеспечения.
 30. Математические программные комплексы.
 31. Анализ и обработка результатов моделирования.

2-й раздел «Методы компьютерного анализа объектов и процессов»

32. Конечноэлементные программные комплексы
33. Метод конечных элементов.
34. Программные комплексы широкого применения. ANSYS.
35. Программные комплексы для решения задач строительства. ЛИРА. SCAD.
36. Программные комплексы информационного моделирования в строительстве (BIM)
37. Технология информационного моделирования. Концепция BIM.
38. Программные комплексы Revit, Archicad.
39. Компьютерный анализ и оптимизация процессов строительства
40. Обработка результатов компьютерного анализа

7.4.2. Практические задания для проведения промежуточной аттестации обучающихся

1. Найти решение линейно и нелинейно упругих задач для стальной балки с параметрами $l = N$, $h = 0,01 \cdot N$, $E = 2,1 \cdot 10^5$ МПа, $q = 1,34 \cdot 10^{-2}$ МПа, где N – номер аспиранта по списку. Применить метод Рунге и метод итераций.

2. Найти решение линейно упругой задачи для бетонной балки с параметрами $l = N$, $h = 0,01 \cdot N$, $E = 2,9 \cdot 10^4$ МПа, $q = 1,848 \cdot 10^{-3}$ МПа, где N – номер аспиранта по списку. Применить метод Бунднова-Галеркина.

7.5. Методические материалы, определяющие процедуры оценивания знаний, умений, навыков и (или) опыта деятельности, характеризующих этапы формирования компетенций

№ п/п	Контролируемые разделы дисциплины	Наименование оценочного средства
1.	«Методы математического моделирования»	Индивидуальное задание, теоретические вопросы и практические задания для

		проведения промежуточной аттестации
2.	«Методы компьютерного анализа объектов и процессов»	Индивидуальное задание, теоретические вопросы и практические задания для проведения промежуточной аттестации

8. Перечень основной и дополнительной литературы, необходимой для освоения дисциплины

№ п/п	Автор, название, место издания, издательство, год издания учебной и учебно-методической литературы	Количество Экземпляров / ЭБС*
Основная литература		
1	Зариковская, Н. В. Математическое моделирование систем [Электронный ресурс] : учебное пособие / Н. В. Зариковская. — Электрон. текстовые данные. — Томск : Томский государственный университет систем управления и радиоэлектроники, 2014. — 168 с. — 2227-8397. — Режим доступа: http://www.iprbookshop.ru/72124.html	ЭБС «IPRbooks»
2	Карпов, Владимир Васильевич (д-р техн. наук, проф.). Математическое моделирование, алгоритмы исследования модели, вычислительный эксперимент в теории оболочек [Текст] : учебное пособие / В. В. Карпов ; Фед. агентство по образованию, Санкт-Петербургский архитектурно-строительный университет. - СПб. : [б. и.], 2006. - 330 с. : 59 ил., 8 табл. - Библиогр.: с. 326. - 18.03 р.	372 экз. НТБ СПБГАСУ
3	Карпов, Владимир Васильевич (д-р техн. наук, проф.). Комплексный расчет элементов строительных конструкций в среде MATLAB [Текст] : учебное пособие / В. В. Карпов, Т. В. Рябикова ; Федеральное агентство по образованию, С.-Петерб. гос. архитектур.-строит. ун-т. - СПб. : [б. и.], 2009. - 136 с. : ил. - Библиогр.: с. 133-134. - ISBN 978-5-9227-0212-6 : 12	233 экз. НТБ СПБГАСУ + Полнотекстовая БД СПБГАСУ
4	Инструментальные средства математического моделирования [Электронный ресурс] : учебное пособие / А. А. Золотарев, А. А. Бычков, Л. И. Золотарева, А. П. Корнюхин. — Электрон. текстовые данные. — Ростов-на-Дону : Южный федеральный университет, 2011. — 90 с. — 978-5-9275-0887-7. — Режим доступа: http://www.iprbookshop.ru/46963.html	ЭБС «IPRbooks»
5	Иванец, Г. Е. Математическое моделирование [Электронный ресурс] : учебное пособие / Г. Е. Иванец, О. А. Ивина. — Электрон. текстовые данные. — Кемерово : Кемеровский технологический институт пищевой промышленности, 2014. — 102 с. — 978-5-89289-813-3. — Режим доступа: http://www.iprbookshop.ru/61267.html	ЭБС «IPRbooks»
Дополнительная литература		
1	Рябикова, Т. В. Вариационные методы в задачах статики и динамики строительных конструкций [Электронный ресурс] : учебное пособие / Т. В. Рябикова, А. А. Семенов. — Электрон. текстовые данные. — СПб. : Санкт-Петербургский государственный архитектурно-строительный университет, ЭБС АСВ, 2016. — 116 с. — 978-5-9227-0656-8. — Режим доступа: http://www.iprbookshop.ru/74323.html	ЭБС «IPRbooks»

2	Инструментальные средства математического моделирования [Электронный ресурс] : учебное пособие / А. А. Золотарев, А. А. Бычков, Л. И. Золотарева, А. П. Корнюхин. — Электрон. текстовые данные. — Ростов-на-Дону : Южный федеральный университет, 2011. — 90 с. — 978-5-9275-0887-7. — Режим доступа: http://www.iprbookshop.ru/46963.html	ЭБС «IPRbooks»
3	Лебедев, А. В. Численные методы расчета строительных конструкций [Электронный ресурс] : учебное пособие / А. В. Лебедев. — Электрон. текстовые данные. — СПб. : Санкт-Петербургский государственный архитектурно-строительный университет, ЭБС АСВ, 2012. — 55 с. — 978-5-9227-0338-3. — Режим доступа: http://www.iprbookshop.ru/19055.html	ЭБС «IPRbooks»
4	Ашихмин, В. Н. Введение в математическое моделирование [Электронный ресурс] : учебное пособие / В. Н. Ашихмин, М. Б. Гитман, И. Э. Келлер. — Электрон. текстовые данные. — М. : Логос, 2004. — 439 с. — 5-94010-272-7. — Режим доступа: http://www.iprbookshop.ru/9063.html	ЭБС «IPRbooks»
5	Аверченков, В. И. Основы математического моделирования технических систем [Электронный ресурс] : учебное пособие / В. И. Аверченков, В. П. Федоров, М. Л. Хейфец. — Электрон. текстовые данные. — Брянск : Брянский государственный технический университет, 2012. — 271 с. — 5-89838-126-0. — Режим доступа: http://www.iprbookshop.ru/7003.html	ЭБС «IPRbooks»

9. Перечень ресурсов информационно-телекоммуникационной сети «Интернет», необходимых для освоения дисциплины

Наименование ресурса сети «Интернет»	Электронный адрес ресурса
Электронно-библиотечная система издательства «IPRbooks»	http://www.iprbookshop.ru/
Карпов В.В., Панин А.Н. Математическое моделирование и расчет элементов строительных конструкций: учебное пособие. – СПб: СПбГАСУ, ЭБС АСВ	http://www.iprbookshop.ru/7002.html
Электронно-библиотечная система PROQUEST «ProQuest Ebook Science and Technology», включающая современные профессиональные базы данных (Birkhaeuser, Elsevier, Emerald, IOS Press, MIT Press, Cambridge University Press, Taylor & Francis, Wiley, World Scientific Publishing и др.).	https://ebookcentral.proquest.com/lib/spsuace-ebooks/home.action
Реферативная и справочная база данных рецензируемой литературы Scopus	https://www.scopus.com
Политематическая реферативно-библиографическая и наукометрическая (библиометрическая) база данных Web of Science	https://apps.webofknowledge.com
Научная электронная библиотека eLIBRARY.RU	http://elibrary.ru/defaultx.asp
Официальный сайт Российской государственной библиотеки	www.rsl.ru
Официальный сайт Российской национальной библиотеки	www.nlr.ru
Официальный сайт государственной публичной научно-технической библиотеки	www.gpntb.ru

Информационно-справочная система. Федеральный образовательный портал «Единое окно доступа к образовательным ресурсам»	http://window.edu.ru
Сайт справочной правовой системы «Консультант Плюс»	http://www.consultant.ru/
Федеральная служба по интеллектуальной собственности.	https://rupto.ru/ru
Реферативная база данных по чистой и прикладной математике zbMATH	https://zbmath.org/

10. Методические указания для обучающихся по освоению дисциплины

Программой дисциплины предусмотрено практических занятий, предполагающих закрепление изученного материала и формирование у обучающихся необходимых знаний, умений и навыков. Кроме того, важнейшим этапом изучения дисциплины является самостоятельная работа обучающихся с использованием всех средств и возможностей современных образовательных технологий.

В объем самостоятельной работы по дисциплине включается следующее:

- изучение теоретических вопросов по всем темам дисциплины;
- подготовка к практическим занятиям;
- подготовка к текущему контролю успеваемости студентов;
- подготовка к зачету.

Залогом успешного освоения дисциплины является обязательное посещение практических занятий, так как пропуск одного (тем более, нескольких) занятий может осложнить освоение разделов курса. На практических занятиях материал закрепляется при выполнении практических заданий.

Приступая к изучению дисциплины, необходимо в первую очередь ознакомиться с содержанием РПД, а также методическими указаниями по организации самостоятельной работы.

При подготовке к практическим занятиям и в рамках самостоятельной работы по изучению дисциплины обучающимся необходимо:

- при самостоятельном изучении теоретической темы сделать конспект, используя рекомендованные в РПД источники;
- выполнить практические задания в рамках изучаемой темы;
- ответить на контрольные вопросы по теме, используя материалы ФОС;
- подготовиться к проверочной работе, предусмотренной в контрольных точках;
- подготовиться к промежуточной аттестации.

Итогом изучения дисциплины является зачет. Зачет проводится по расписанию. Форма проведения занятия может быть устная, письменная и в электронном виде. Студенты, не прошедшие аттестацию, должны ликвидировать задолженность в установленном порядке.

11. Перечень информационных технологий, используемых при осуществлении образовательного процесса по дисциплине, включая перечень программного обеспечения и информационных справочных систем

1. Изучение отдельных тем с использованием системы дистанционного обучения Moodle;

2. Работа с ресурсами информационно-телекоммуникационной сети «Интернет» (при необходимости):

- электронными библиотечными системами;
- современными профессиональными базами данных (в том числе международными реферативными базами данных научных изданий);
- информационно-правовыми системами;

- иными информационно-справочными системами и ресурсами информационно-телекоммуникационной сети «Интернет»;

3. Работа с ресурсами локальной сети организации (при необходимости):

-информационно-правовыми системами Консультант и Гарант;

- информационно-правовой базой данных «Кодекс»;

4. Стандартное программное обеспечение персонального компьютера: операционная система Windows; пакет программ Microsoft Office (MS Word, MS Excel, MS PowerPoint); Adobe Acrobat Reader. Прикладные программы для математических вычислений - Maple, MathCad, MatLab; конечноэлементные программные комплексы ANSYS, ЛИРА, SCAD; комплексы информационного моделирования Revit, ArchiCad.

12. Описание материально-технической базы, необходимой для осуществления образовательного процесса по дисциплине

Учебная аудитория для проведения занятий лекционного типа, занятий семинарского типа, курсового проектирования (выполнения курсовых работ), групповых и индивидуальных консультаций, текущего контроля и промежуточной аттестации	Комплект мультимедийного оборудования (персональный компьютер с доступом к сети «Интернет» и обеспечением доступа к электронной информационно-образовательной среде организации и электронным библиотечным системам, мультимедийный проектор, экран, аудиосистема); доска маркерная белая эмалевая; комплект учебной мебели.
Учебная аудитория (компьютерный класс) для проведения практических занятий, курсового проектирования (выполнения курсовых работ), групповых и индивидуальных консультаций, текущего контроля и промежуточной аттестации	Рабочие места с ПК (стол компьютерный, системный блок, монитор, клавиатура, мышь) с доступом к сети «Интернет» и обеспечением доступа к электронной информационно-образовательной среде организации и электронным библиотечным системам.
Помещения для самостоятельной работы обучающихся	Рабочие места с ПК (стол компьютерный, системный блок, монитор, клавиатура, мышь) с доступом к сети «Интернет» и обеспечением доступа к электронной информационно-образовательной среде организации и электронным библиотечным системам.

Рабочая программа составлена в соответствии с ФГОС ВО
по направлению подготовки 08.06.01 Техника и технологии строительства
по направленности (профилю) образовательной программы: Теплоснабжение, вентиляция,
кондиционирование воздуха, газоснабжение и освещение

Программу составил:



(подпись)

к.т.н. Семенов А.А.

Программа обсуждена и рекомендована на заседании кафедры информационных технологий
«4» июня 2018 г., протокол № 10

Заведующий кафедрой



(подпись)

к.т.н. Семенов А.А.

Программа одобрена на заседании учебно-методической комиссии факультета инженерной
экологии и городского хозяйства
по направлению подготовки 08.06.01 Техника и технологии строительства
по направленности (профилю) образовательной программы: Теплоснабжение, вентиляция,
кондиционирование воздуха, газоснабжение и освещение

«14» июня 2018 г., протокол № 9

Председатель УМК

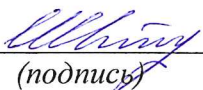

(подпись)

Шестеров Е.А.

Утверждено на заседании
учебно-методического совета
протокол № 10 от 17 июня 2015

Председатель УМС  И.Р. Луговская

Особые условия для обучения инвалидов и лиц с ограниченными возможностями

Оборудование специальных учебных мест в учебных помещениях Университета предполагает увеличение размера зоны на одно место с учетом подъезда и разворота кресла-коляски, увеличения ширины прохода между рядами столов, замену двухместных столов на одноместные.

Для обучающихся с нарушениями зрения и слуха в стандартной аудитории отводятся первые столы в ряду у окна и в среднем ряду, а для обучающихся, передвигающихся в кресле-коляске, выделяются 1-2 первых стола в ряду у дверного проема.

При обучении инвалидов и лиц с нарушением зрения используются следующие ресурсы: компьютерная техника, электронные лупы, видеоувеличители, программы невидимого доступа к информации, программы-синтезаторы речи и другие технические средства приема-передачи учебной информации в доступных формах для обучающихся с нарушениями зрения.

При обучении инвалидов и лиц с нарушением слуха используется звукоусиливающая аппаратура, мультимедийные средства и другие технические средства приема-передачи учебной информации в доступных для обучающихся формах.

При обучении инвалидов и лиц с нарушениями опорно-двигательного аппарата используются альтернативные устройства ввода информации и другие технические средства приема-передачи учебной информации в доступных для них формах.

С учетом особых потребностей инвалидов и обучающихся с ограниченными возможностями здоровья учебные материалы предоставляются в электронном виде.

МЕТОДИЧЕСКИЕ УКАЗАНИЯ ДЛЯ ОБУЧАЮЩИХСЯ

1. Методические указания для обучающегося по освоению дисциплины

Для формирования четкого представления об объеме и характере знаний и умений, которыми надо будет овладеть по дисциплине в самом начале учебного курса обучающийся должен ознакомиться с учебно-методической документацией:

- рабочей программой дисциплины: с целями и задачами дисциплины, ее связями с другими дисциплинами образовательной программы, перечнем знаний и умений, которыми в процессе освоения дисциплины должен владеть обучающийся,
- порядком проведения текущего контроля успеваемости и промежуточной аттестации;
- графиком консультаций преподавателей кафедры.

Систематическое выполнение учебной работы на занятиях лекционных и семинарских типов, а также выполнение самостоятельной работы позволит успешно освоить дисциплину.

Кроме того, для успешного овладения дисциплиной необходимо выполнять следующие требования:

- посещать практические занятия;
 - все рассматриваемые на практических занятиях темы и вопросы обязательно фиксировать (либо на бумажных, либо на машинных носителях информации);
 - обязательно выполнять все домашние задания, получаемые на практических занятиях;
 - проявлять активность на практических занятиях, а также при подготовке к ним.
- Необходимо помнить, что конечный результат овладения содержанием дисциплины необходим, в первую очередь, самому обучающемуся;
- в случаях пропуска занятий по каким-либо причинам, необходимо обязательно самостоятельно изучать соответствующий материал.

Существенным моментом для обучающегося является возможность обсуждения и внесения предложений в тематический материал дисциплины. При этом необходим серьезный и глубокий критический анализ прочитанной научной литературы и содержания прослушанной по теме лекции.

1.1. В процессе занятий лекционного типа обучающимся следует:

- слушать, конспектировать излагаемый преподавателем материал;
- ставить, обсуждать актуальные вопросы курса, быть активным на занятиях;
- задавать преподавателю уточняющие вопросы с целью уяснения теоретических положений;

При затруднениях в восприятии материала следует обратиться к основным литературным источникам. Если разобраться в материале не удалось, то обратиться к лектору (по графику его консультаций) или к преподавателю на занятиях семинарского типа.

1.2. В процессе занятий семинарского типа:

Целью выполнения практических заданий по дисциплине «Методы математического моделирования» является формирование у аспирантов углубленных профессиональных знаний в области математического моделирования и методики проведения вычислительного эксперимента.

Выполнение практических заданий требует от обучающегося предварительного изучения учебной и научной литературы и прочих информационных источников, в том числе периодических изданий и Интернет-ресурсов.

Перечень тем практических занятий представлен в нижеприведенной таблице.

Таблица 1 – Содержание практических занятий по темам дисциплины и самостоятельная работа обучающегося по дисциплине «Методы математического моделирования»

Название темы учебной дисциплины	Содержание темы дисциплины в компетенциях	Содержание практического занятия	Самостоятельная работа обучающегося (формы контроля)
Основные понятия и принципы математического моделирования	ОПК-2 ОПК-6	Рассмотрение процесса моделирования. Физическое и математическое моделирование. Примеры математических моделей. Линейные и нелинейные модели.	Рассмотрение процесса моделирования. Физическое и математическое моделирование. Примеры математических моделей. Линейные и нелинейные модели.
Основные методы и приёмы построения математических моделей объектов и процессов	ОПК-2 ОПК-6	Получение математических моделей на основе фундаментальных законов природы, вариационных принципов, принципе аналогий, иерархического подхода и др. Вариационные методы, принципы и законы сохранения в механике. Вариационный принцип Лагранжа.	Получение математических моделей на основе фундаментальных законов природы, вариационных принципов, принципе аналогий, иерархического подхода и др. Вариационные методы, принципы и законы сохранения в механике. Вариационный принцип Лагранжа.
Математические модели деформирования элементов строительных конструкций	ОПК-2 ОПК-6	Математические модели деформирования балки, плиты, оболочки. Геометрические соотношения. Физические соотношения. Функционал полной потенциальной энергии деформации. Линейно-упругие задачи, нелинейно-упругие задачи.	Математические модели деформирования балки, плиты, оболочки. Геометрические соотношения. Физические соотношения. Функционал полной потенциальной энергии деформации. Линейно-упругие задачи, нелинейно-упругие задачи.
Математические модели задач оптимизации	ОПК-2 ОПК-6	Изучение принципов линейного программирования	Изучение принципов линейного программирования
Математические модели при проведении эксперимента	ОПК-2 ОПК-6	Статистическая обработка результатов эксперимента. Аппроксимация. Метод наименьших квадратов. Интерполяция.	Статистическая обработка результатов эксперимента. Аппроксимация. Метод наименьших квадратов. Интерполяция.
Численные методы исследования математических	ОПК-2 ОПК-6	Метод Рунге. Метод Бунднова-Галеркина. Численное решение	Метод Рунге. Метод Бунднова-Галеркина. Численное решение

моделей. Вычислительный эксперимент		нелинейных систем уравнений. Метод итераций. Метод Ньютона. Метод продолжения решения по параметру. Численное интегрирование.	нелинейных систем уравнений. Метод итераций. Метод Ньютона. Метод продолжения решения по параметру. Численное интегрирование.
Исследование процесса деформирования элементов строительных конструкций путем проведения вычислительного эксперимента	ОПК-2 ОПК-6	Расчет напряженно-деформированного состояния балки, плиты, оболочки при линейно и нелинейно-упругом деформировании.	Расчет напряженно-деформированного состояния балки, плиты, оболочки при линейно и нелинейно-упругом деформировании.
Конечноэлементные программные комплексы	ОПК-2 ПК-5	Метод конечных элементов. Программные комплексы широкого применения.	ANSYS. Программные комплексы для решения задач строительства. ЛИРА. SCAD.
Программные комплексы информационного моделирования в строительстве (BIM)	ОПК-2 ПК-5	Технология информационного моделирования. Концепция BIM.	Программные комплексы Revit, Archicad.
Компьютерный анализ и оптимизация процессов строительства	ОПК-2 ПК-5	Компьютерный анализ и оптимизация процессов строительства	Компьютерный анализ и оптимизация процессов строительства
Обработка результатов компьютерного анализа	ОПК-2 ПК-5	Оценка полученных результатов. Аппроксимация дискретных значений.	Оценка полученных результатов. Аппроксимация дискретных значений.

Приведенная таблица является указателем для обучающегося: для получения зачета/допуска к экзамену необходимо выполнение указанных заданий в соответствующем виде.

Обучающимся, пропустившим занятия (независимо от причин), не имеющим письменного решения задач или не подготовившимся к данному занятию, рекомендуется не позже чем в 2 - недельный срок явиться на консультацию к преподавателю и отчитаться по теме.

1.3. В процессе выполнения самостоятельной работы:

Под самостоятельной работой обучающихся понимается планируемая работа обучающихся, направленная на формирование указанных компетенций, выполняемая во внеаудиторное время по заданию и при методическом руководстве преподавателя, без его непосредственного участия.

Цель самостоятельной работы по дисциплине «Методы математического моделирования» – закрепить теоретические знания и практические навыки в области изучения методов построения математических моделей рассматриваемых процессов, на основе имеющихся данных.

Самостоятельная работа является неотъемлемой и важнейшей частью работы обучающихся, которая основана на более подробной проработке и анализе информации в изучаемой области. Поиск ответов на вопросы для самостоятельной работы в некоторых случаях предполагает не только изучение основной учебной литературы по дисциплине, но и привлечение дополнительной литературы по смежным дисциплинам, а также использование ресурсов сети Интернет. Ответы на вопросы для самостоятельной работы готовятся обучающимися самостоятельно и проверяются преподавателем на практических занятиях в ходе устного опроса, а также при проведении контрольных работ, текущего тестирования.

Самостоятельная работа предполагает решение индивидуальных задач, контрольных работ; поиск информации по теме; подготовку к промежуточной аттестации.

Формы самостоятельной работы обучающегося по темам дисциплины представлен в *Таблице 1 (п 1.2.)* данных методических указаний.

Самостоятельная работа требует от обучающегося предварительного изучения литературы и прочих информационных источников, в том числе периодических изданий и Интернет-ресурсов.



Федеральное государственное бюджетное образовательное учреждение
высшего образования

САНКТ-ПЕТЕРБУРГСКИЙ ГОСУДАРСТВЕННЫЙ
АРХИТЕКТУРНО-СТРОИТЕЛЬНЫЙ УНИВЕРСИТЕТ

«УТВЕРЖДАЮ»

Декан факультета инженерной
экологии и городского хозяйства

 Е.А. Шестеров
« 14 » июня 2018 г.

БЛОК 3
НАУЧНЫЕ ИССЛЕДОВАНИЯ
РАБОЧАЯ ПРОГРАММА НАУЧНЫХ ИССЛЕДОВАНИЙ

Б3.В.01(Н). НАУЧНО-ИССЛЕДОВАТЕЛЬСКАЯ ДЕЯТЕЛЬНОСТЬ

по направлению подготовки 08.06.01 – Техника и технологии строительства
по направленности (профилю) образовательной программы: Теплоснабжение, вентиляция,
кондиционирование воздуха, газоснабжение и освещение

Форма обучения – очная, заочная

1. Цели и задачи научно-исследовательской деятельности

Научно-исследовательская деятельность (далее-НИД) выполняется в рамках общей концепции аспирантской подготовки и соответствует тенденциям развития страны, инновационным идеям, новым технологическим возможностям, новому содержанию высшего образования, ориентированному на непрерывность и многоуровневость. Научно-исследовательская деятельность является одним из важнейших средств самореализации личностных творческих возможностей аспирантов, повышения качества подготовки научно-педагогических кадров в сфере высшего образования, способных творчески применять в практической деятельности достижения научно-технического прогресса, адаптироваться к современным условиям развития общества.

Целями научно-исследовательской деятельности являются:

- приобретение аспирантами навыков критического анализа и оценки современных научных достижений в области исследований;
- самостоятельное проведение экспериментальных исследований;
- теоретические исследования, направленные на создание и развитие эффективных методов расчета и экспериментальных исследований;
- анализ полученных результатов, подготовка статей для публикации, в том числе в журналах, рекомендованных ВАК РФ.

Задачами НИД являются:

- расширение и углубление знаний в профессиональной сфере по теме исследования;
- анализ отечественных и зарубежных нормативных документов, результатов исследований согласно теме диссертации;
- разработка схем лабораторных стендов и/или установок; физических, имитационных и/или численных моделей изучаемого процесса; подготовка натурного эксперимента;
- экспериментальные исследования и/или численные эксперименты;
- сопоставление результатов численного моделирования с экспериментальными исследованиями автора, известными исследованиями других авторов и нормативными требованиями.

НИД по направлению подготовки 08.06.01 – Техника и технологии строительства (по направленности (профилю) образовательной программы: Теплоснабжение, вентиляция, кондиционирование воздуха, газоснабжение и освещение), направлена на расширение и углубление компетенций, установленных образовательным стандартом, а также на формирование у обучающихся компетенций, установленных организацией дополнительно к компетенциям, установленным образовательным стандартом.

В том числе, НИД направлена на создание условий для развития исследовательской компетентности аспирантов посредством освоения методов научного познания, расширения, углубления и закрепления профессиональных знаний, полученных в учебном процессе; приобретение практических навыков в исследовании актуальных научных проблем избранного научного направления; подготовку научно-квалификационной работы.

В соответствии с графиком учебного процесса НИД проводится в рассредоточенной форме непрерывно и параллельно с учебным процессом.

Семестр:	
– очная форма обучения	1-7
– заочная форма обучения	1-9
Курс:	
– очная форма обучения	1-4
– заочная форма обучения	1-5
Форма промежуточной аттестации	Зачет с оценкой

НИД осуществляется как самостоятельная работа под руководством научного руководителя. Результатами НИД, помимо отчетных документов, являются публикации аспирантов, выступления на научных и научно-практических конференциях.

Содержание научно-исследовательской деятельности планируется научными руководителями с учетом интересов аспиранта и возможностей организации.

При этом аспирант:

- исследует ход, структуру и содержание работ по предмету исследования диссертации;
- выполняет анализ, систематизацию и обобщение научной информации по теме исследования;
- проводит теоретическое, экспериментальные и иные исследования в рамках поставленных задач;
- анализирует результаты теоретических и экспериментальных исследований, сопоставляет с известными исследованиями других авторов;
- готовит практические рекомендации и предложения, статьи и доклады на научные конференции;
- готовит материалы для оформления диссертации.

Непосредственное руководство и контроль за выполнением плана научно-исследовательской деятельности осуществляется научным руководителем.

Научный руководитель:

- согласовывает программу НИД и календарные сроки ее проведения;
- проводит необходимые организационные мероприятия по выполнению программы;
- осуществляет постановку задач по самостоятельной работе аспиранта с выдачей индивидуальных заданий, оказывает соответствующую консультационную помощь;
- согласовывает график проведения научно-исследовательской деятельности и осуществляет систематический контроль за ее ходом;
- оказывает помощь аспиранту по всем вопросам, связанным с прохождением научно-исследовательской деятельности и оформлением отчета и др.

Аспирант при осуществлении научно-исследовательской деятельности получает от руководителя указания, рекомендации и разъяснения по всем вопросам, связанным с организацией и прохождением НИД, отчитывается о выполняемой работе в соответствии с графиком учебного процесса.

2. Перечень планируемых результатов обучения при прохождении НИД, соотнесенных с планируемыми результатами освоения образовательной программы

Компетенция по ФГОС	Код компетенции по ФГОС	Основные показатели освоения (показатели достижения результата)
Способность к критическому анализу и оценке современных научных достижений, генерированию новых идей при решении исследовательских и практических задач, в	УК-1	Знает методы анализа и оценки современных научных достижений
		Умеет использовать методы анализа и оценки современных научных достижений
		Владеет навыками совершенствования,

том числе в междисциплинарных областях		оптимизации и повышения надежности систем теплогасоснабжения, отопления, вентиляции и кондиционирования, методов их расчета и проектирования
Способность проектировать и осуществлять комплексные исследования, в том числе междисциплинарные, на основе целостного системного научного мировоззрения с использованием знаний в области истории и философии науки	УК-2	Знает методы осуществления комплексных исследований с использованием знаний в области философии науки
		Умеет проектировать и осуществлять комплексные исследования, в том числе междисциплинарные
		Владеет методами осуществления комплексных исследований с использованием знаний в области философии науки
Готовность участвовать в работе российских и международных исследовательских коллективов по решению научных и научно-образовательных задач	УК-3	Знает правила подготовки к участию в работе российских и международных исследовательских коллективов по решению научных и научно-образовательных задач
		Умеет использовать правила подготовки к участию в работе российских и международных исследовательских коллективов по решению научных и научно-образовательных задач
		Владеет принципами подготовки к участию в работе российских и международных исследовательских коллективов по решению научных и научно-образовательных задач
Готовность использовать современные методы и технологии научной коммуникации на государственном и иностранном языках	УК-4	Знает современные методы и технологии научной коммуникации на русском и иностранном языках
		Умеет использовать современные методы и технологии научной коммуникации на русском и иностранном языках
		Владеет современными методами и технологиями научной коммуникации на русском и иностранном языках
Способность следовать этическим нормам в профессиональной деятельности	УК-5	Знает этические нормы в профессиональной деятельности
		Умеет использовать этические нормы в профессиональной деятельности
		Владеет этическими нормами в профессиональной деятельности
Способность планировать и решать	УК-6	Знает принципы планирования собственного профессионального и личностного развития

задачи собственного профессионального и личностного развития		Умеет ставить задачи собственного профессионального и личностного развития
		Владеет методами решения задач собственного профессионального и личностного развития
Владение методологией теоретических и экспериментальных исследований в области строительства	ОПК-1	Владеет методологией теоретических и экспериментальных исследований в области теплоснабжения, вентиляции, кондиционирования воздуха и газоснабжения
Владение культурой научного исследования в области строительства, в том числе с использованием новейших информационно-коммуникационных технологий	ОПК-2	знает новейшие информационно-коммуникационные технологии в области строительства умеет применять новейшие информационно-коммуникационные технологии при научных исследованиях в области строительства владеет культурой научного исследования в области строительства, в том числе с использованием новейших информационно-коммуникационных технологий
Способность к профессиональной эксплуатации современного исследовательского оборудования и приборов	ОПК-4	Знает методики профессиональной эксплуатации современных средств измерений для исследований в области теплоснабжения, вентиляции, кондиционирования воздуха и газоснабжения
		Умеет использовать методики профессиональной эксплуатации современных средств измерений для исследований в области теплоснабжения, вентиляции, кондиционирования воздуха и газоснабжения
		Владеет методиками профессиональной эксплуатации современных средств измерений для исследований в области теплоснабжения, вентиляции, кондиционирования воздуха и газоснабжения
Способность профессионально излагать результаты своих исследований и представлять их в виде научных публикаций и презентаций	ОПК-5	Знает методы подготовки научных публикаций и презентаций
		Умеет использовать методы для подготовки научных публикаций и презентаций по результатам собственных исследований
		Владеет методами обобщения результатов собственных исследований для подготовки научных публикаций и презентаций
Способность к разработке новых методов исследования и их применению в самостоятельной научно-исследовательской	ОПК-6	Знает принципы разработки новых методов исследования и их применения в самостоятельной научно-исследовательской деятельности
		Умеет использовать принципы разработки новых методов исследования и их применения в самостоятельной научно-исследовательской

деятельности в области строительства		<p>деятельности</p> <p>Владеет принципами разработки новых методов исследования и их применения в самостоятельной научно-исследовательской деятельности в области теплоснабжения, вентиляции, кондиционирования воздуха и газоснабжения</p>
Готовность организовать работу исследовательского коллектива в области строительства	ОПК-7	<p>Знает методы организации исследовательской работы в коллективе</p> <p>Умеет организовать работу исследовательского коллектива</p> <p>Владеет методами организации исследовательской работы в коллективе</p>
Готовность к созданию и развитию эффективных методов расчета и экспериментальных исследований, к совершенствованию, оптимизации и повышению надежности систем теплоснабжения, вентиляции, кондиционирования воздуха, газоснабжения, защиты от шума, к использованию нетрадиционных источников энергии	ПК-1	<p>Знает основы разработки методов расчета и экспериментальных исследований систем теплоснабжения, вентиляции, кондиционирования воздуха, газоснабжения</p> <p>Умеет обосновать целесообразность разработки методов расчета и экспериментальных исследований систем теплоснабжения, вентиляции, кондиционирования воздуха, газоснабжения</p> <p>Владеет знаниями для разработки эффективных методов расчета и экспериментальных исследований систем теплоснабжения, вентиляции, кондиционирования воздуха, газоснабжения</p>
Способность решать технологические вопросы теплогазоснабжения, вентиляции и кондиционирования воздуха на основе современных методов расчета и проектирования эффективных систем теплогазоснабжения, отопления, вентиляции и кондиционирования воздуха	ПК-2	<p>Знает современные методы расчета и проектирования эффективных систем теплогазоснабжения, отопления, вентиляции и кондиционирования воздуха</p> <p>Умеет применять современные методы расчета и проектирования эффективных систем теплогазоснабжения, отопления, вентиляции и кондиционирования воздуха</p> <p>Владеет современными методами расчета и проектирования эффективных систем теплогазоснабжения, отопления, вентиляции и кондиционирования воздуха</p>
Готовность использовать знания о тепловом, воздушном и влажностном режимах зданий	ПК-3	<p>Знает особенности формирования теплового, воздушного и влажностного режимов зданий</p> <p>Умеет использовать знания законов теплообмена для исследований</p> <p>Владеет методами расчета процессов</p>

<p>различного назначения, о тепломассообмене в ограждениях, о современных способах защиты от шума и вибраций инженерного оборудования, о способах солнцезащиты помещений для разработки методов расчета энергосбережения в зданиях</p>		<p>тепломассообмена в помещениях зданий, ограждающих конструкциях, установках и оборудовании систем теплогаснабжения, вентиляции и кондиционирования воздуха</p>
<p>Способность использовать пакеты прикладных программ для решения задач, возникающих в процессе исследования, и графического представления результатов</p>	<p>ПК-5</p>	<p>Знает алгоритмы прикладных программ для решения задач, возникающих в процессе исследования</p> <p>Умеет использовать пакеты прикладных программ для решения задач исследований</p> <p>Владеет методиками работы с прикладными программами для решения задач, возникающих в процессе исследования</p>

3. Указание места НИД в структуре образовательной программы

3.1. Научно-исследовательская деятельность входит в Блок 3 «Научные исследования», который в полном объеме относится к вариативной части учебного плана основной профессиональной образовательной программы.

3.2. Для прохождения НИД необходимы следующие знания, умения и навыки, формируемые предшествующими дисциплинами: «Теория и методология организации и проведения научных исследований», «Инновационные технологии и техника строительства» и др.

Требования к основным знаниям, умениям и владениям обучающихся:

Для освоения НИД необходимо:

знать:

- методы анализа и оценки современных научных достижений;
- методологию теоретических и экспериментальных исследований;
- принципы разработки новых методов исследования и их применения в самостоятельной научно-исследовательской деятельности;
- алгоритмы прикладных программ для решения задач, возникающих в процессе исследования;
- особенности использования современных инновационных технологий в области теплогаснабжения, вентиляции и кондиционирования воздуха;

уметь:

- критически анализировать и оценивать современные научные достижения;
- использовать принципы разработки новых методов исследования и их применения в самостоятельной научно-исследовательской деятельности;

владеть:

- методами расчета процессов тепломассообмена в помещениях зданий, ограждающих конструкциях, установках и оборудовании систем теплогазоснабжения, вентиляции и кондиционирования воздуха;
- методиками профессиональной эксплуатации современных средств измерений;
- методами подготовки научных публикаций и презентаций.

3.3. Знания, умения и навыки, приобретенные аспирантами в ходе освоения НИД, используются и являются базой для последующей подготовки научно-квалификационной работы (диссертации) на соискание ученой степени кандидата наук. Вместе с тем, НИД формирует у аспиранта профессиональные компетенции будущего исследователя, преподавателя-исследователя.

4. Указание объёма НИД в зачетных единицах и ее продолжительности в неделях либо в академических или астрономических часах

Общая трудоемкость дисциплины «Научно-исследовательская деятельность» составляет 168 зачетных единиц, 112 недель, 6048 часов

5. Структура и содержание научно-исследовательской деятельности

5.1 Очная форма обучения

№ п/п	Разделы (этапы) НИД	Семестр	Контактная работа (по учебным занятиям)			СР	Трудоёмкость в часах (всего)	Формируемые компетенции	Вид текущего контроля
			Лекц	ПЗ	КСР				
1	Подготовительный этап - Утверждение темы НКР (диссертации) и индивидуального плана работы магистранта, подбор нормативной и научно-технической литературы по теме диссертации, разработка плана НКР (диссертации)								
1.1	Раздел 1.1	1	-	-	-	864	864	УК-6	Индивидуальный план
1.2	Раздел 1.2	2	-	-	6	370	376	УК-4	Библиографический список
1.3	Раздел 1.3	2	-	-	10	406	416	УК-6, ОПК-7	План диссертации, доклад
2	Основной этап – Анализ нормативной и научно-технической литературы по теме диссертации. Проведение экспериментальных и теоретических исследований. Подготовка статей по материалам исследований. Участие и публикация статей в материалах конференций.								
2.1	Раздел 2.1	3	-	-	16	704	720	УК-1, УК-3, УК-5, ОПК-1	1-я глава диссертации, статья
2.2	Раздел 2.2	4	-	-	16	596	612	УК-2, УК-5, ОПК-4, ОПК-5	2-я глава диссертации, статья, доклад
2.3	Раздел 2.3	5	-	-	16	884	900	УК-5, ОПК-2, ОПК-5, ОПК-6, ПК-2	3-я глава диссертации, статья
2.4	Раздел 2.4	6	-	-	16	1064	1080	УК-5, ОПК-5, ПК-1, ПК-3, ПК-5	4-я глава диссертации, доклад
3	Заключительный этап – Анализ результатов исследований.								
3.1	Раздел 3.1	7	-	-	6	534	540	ОПК-5	Статья
3.2	Раздел 3.2	7	-	-	10	530	540	ОПК-5	Доклад
	Итого	-	-	-	96	5952	6048	-	-

5.2 Заочная форма обучения

№ п/п	Разделы (этапы) НИД	Семестр (курс), сессия	Контактная работа (по учебным занятиям)					Трудоемкость в часах (всего)	Формируемые компетенции	Вид текущего контроля
			Лекц	ПЗ	ЛЗ	КСР	СР			
1	Подготовительный этап - Утверждение темы НКР (диссертации) и индивидуального плана работы магистранта, подбор нормативной и научно-технической литературы по теме диссертации, разработка плана НКР (диссертации)									
1.1	Раздел 1.1	1 (1)	-	-	-	-	612	612	УК-6	Индивидуальный план
1.2.	Раздел 1.2	2 (1)	-	-	-	6	298	304	УК-4	Библиографический список
1.3.	Раздел 1.3	2 (1)	-	-	-	6	298	304	УК-6, ОПК-7	План диссертации, доклад
	Форма промежуточного контроля – зачет с оценкой	Летняя сессия	-	-	-	-	-	4	-	-
	Итого часов за первый курс	-	-	-	-	12	1208	1224	-	-
2	Основной этап – Анализ нормативной и научно-технической литературы по теме диссертации. Проведение экспериментальных и теоретических исследований. Подготовка статей по материалам исследований. Участие и публикация статей в материалах конференций.									
2.1	Раздел 2.1	3 (2)	-	-	-	12	452	464	УК-1, УК-3, УК-5, ОПК-1	1-я глава диссертации, статья
	Форма промежуточного контроля – зачет с оценкой	Зимняя сессия	-	-	-	-	-	4	-	-
2.2	Раздел 2.2.1	4 (2)	-	-	-	12	416	428	УК-2, УК-5, ОПК-4, ОПК-5	Разделы 2-й главы диссертации, доклад
	Форма промежуточного контроля – зачет с оценкой	Летняя сессия	-	-	-	-	-	4	-	-
	Итого часов за второй курс					24	868	900	-	-

№ п/п	Разделы (этапы) НИД	Семестр (курс), сессия	Контактная работа (по учебным занятиям)					Трудоемко- сть в часах (всего)	Формируемые компетенции	Вид текущего контроля
			Лекц	ПЗ	ЛЗ	КСР	СР			
	Раздел 2.2.2	5 (3)	-	-	-	12	776	788	УК-2, УК-5, ОПК-4, ОПК-5	Разделы 2-й главы диссертации, статья
	Форма промежуточного контроля – зачет с оценкой	Зимняя сессия	-	-	-	-	-	4	-	-
2.3	Раздел 2.3	6 (3)	-	-	-	12	740	752	УК-5, ОПК-2, ОПК-5, ОПК-6, ПК-2	3-я глава диссертации, статья
	Форма промежуточного контроля – зачет с оценкой	Летняя сессия	-	-	-	-	-	4	-	-
	Итого часов за третий курс		-	-	-	24	1516	1548	-	-
2.4	Раздел 2.4	7 (4)	-	-	-	12	848	860	УК-5, ОПК-5, ПК-1, ПК-3, ПК-5	4-я глава диссертации, доклад
	Форма промежуточного контроля – зачет с оценкой	Зимняя сессия	-	-	-	-	-	4	-	-
3	Заключительный этап – Анализ результатов исследований.									
3.1	Раздел 3.1	8 (4)	-	-	-	12	848	860	ОПК-5	Участие в научных конференциях (в том числе международных).

№ п/п	Разделы (этапы) НИД	Семестр (курс), сессия	Контактная работа (по учебным занятиям)					Трудоёмко- сть в часах (всего)	Формируемые компетенции	Вид текущего контроля
			Лекц	ПЗ	ЛЗ	КСР	СР			
	Форма промежуточного контроля – зачет с оценкой	Летняя сессия	-	-	-	-	-	4	-	-
	Итого часов за четвертый курс					24	1696	1728		
3.2.	Раздел 3.2	9 (5)	-	-	-	12	632	644	ОПК-5	Статья, рекомендации по практическому внедрению результатов работы
	Форма промежуточного контроля – зачет с оценкой	Зимняя сессия	-	-	-	-	-	4	-	-
	Итого часов за пятый курс, 9 семестр	-	-	-	-	12	632	648	-	-
4	Итого	-	-	-	-	96	5920	6048	-	-

5.3. Содержание разделов (этапов) НИД

1. Подготовительный этап

- 1.1. Утверждение темы НКР (диссертации) и индивидуального плана работы магистранта
- 1.2. Подбор нормативной и научно-технической литературы по теме диссертации.
- 1.3. Разработка плана НКР (диссертации)

2. Основной этап

- 2.1. Подготовка 1-й главы НКР (диссертации), посвященной анализу нормативной и научно-технической литературы по теме диссертации. Участие и публикация статей в материалах конференций. Подготовка статьи по результатам анализа 1-й главы.
- 2.2. Подготовка 2-й главы НКР (диссертации), посвященной экспериментальным исследованиям. Участие и публикация статей в материалах конференций. Публикация статьи по результатам анализа 1-й главы. Подготовка статьи по результатам исследований 2-й главы в журнале, рекомендованном ВАК РФ.
- 2.3. Подготовка 3-й главы НКР (диссертации), посвященной теоретическим исследованиям. Участие и публикация статей в материалах конференций. Публикация статьи по результатам 2-й главы в журнале, рекомендованном ВАК РФ. Подготовка статьи по результатам исследований 3-й главы в журнале, рекомендованном ВАК РФ.
- 2.4. Подготовка 4-й главы НКР (диссертации), посвященной анализу теоретических и экспериментальных исследований автора. Участие и публикация статей в материалах конференций. Публикация статьи по результатам 3-й главы в журнале, рекомендованном ВАК РФ.

3. Заключительный этап

- 3.1. Обработка, систематизация фактического и теоретического материала. Подготовка статьи по результатам исследований 4-й главы в журнале, рекомендованном ВАК РФ.
- 3.2. Публикация статьи по результатам 4-й главы в журнале, рекомендованном ВАК РФ. Разработка рекомендаций по практическому внедрению результатов работы.

6. Указание форм отчётности по научно-исследовательской деятельности

НИД осуществляется как самостоятельная работа под руководством научного руководителя.

По результатам проведенной научно-исследовательской деятельности в конце семестра в соответствии с учебным планом и графиком учебного процесса, аспирант готовит устный доклад о проделанной работе и представляет его на заседании кафедры

Результатами НИД также являются публикации аспирантов в научно-исследовательских изданиях, в том числе, рекомендуемых ВАК РФ, и журналах, входящих в международные базы цитируемости SCOPUS и (или) Web of Science, выступления на международных и всероссийских научных и научно-технических конференциях, участие в выставках, конкурсах и т.д.

К публикациям, в которых излагаются основные научные результаты диссертации на соискание ученой степени, в рецензируемых изданиях приравниваются патенты на изобретения, патенты (свидетельства) на полезную модель, патенты на промышленный

образец, патенты на селекционные достижения, свидетельства на программу для электронных вычислительных машин, базу данных, топологию интегральных микросхем, зарегистрированные в установленном порядке. (в ред. Постановления Правительства РФ от 21.04.2016 N 335)

Аттестация по итогам НИД проводится на основании доклада аспиранта о проделанной работе в ходе НИД. Сведения о прохождении НИД указываются в индивидуальном плане работы аспиранта.

Форма промежуточного контроля - зачет с оценкой.

Аттестация по итогам НИД приравнивается к оценкам по дисциплинам теоретического обучения и учитывается при подведении итогов промежуточной (сессионной) аттестации.

7. Фонд оценочных средств для проведения промежуточной аттестации обучающихся по научно-исследовательской деятельности

Фонд оценочных средств (ФОС) для проведения промежуточной аттестации обучающихся по НИД базируется на перечне компетенций с указанием этапов их формирования в процессе освоения образовательной программы. ФОС должен обеспечивать объективный контроль достижения всех запланированных результатов обучения при прохождении НИД.

ФОС включает в себя:

- перечень компетенций с указанием этапов их формирования в процессе освоения образовательной программы;
- описание показателей и критериев оценивания компетенций на различных этапах их формирования, описание шкал оценивания;
- типовые контрольные задания или иные материалы, необходимые для оценки знаний, умений и навыков и (или) опыта деятельности, характеризующих этапы формирования компетенций в процессе освоения образовательной программы;
- методические материалы, определяющие процедуры оценивания знаний, умений, навыков и (или) опыта деятельности, характеризующих этапы формирования компетенций.

В ходе освоения НИД в каждый контрольный период, предусмотренный учебным планом, аспирант представляет устный доклад на заседании кафедры, где выполняется научно-исследовательская деятельность. По результатам представления доклада происходит оценка деятельности аспиранта в рамках научно-исследовательской деятельности.

7.1. Перечень компетенций с указанием этапов их формирования в процессе освоения образовательной программы

№ п/п	Контролируемые разделы НИД	Код и наименование контролируемой компетенции (или ее части)	Результаты обучения
1	Подготовительный этап	Готовность использовать современные методы и технологии научной коммуникации на государственном и иностранном языках (УК-4)	Знать: современные методы и технологии научной коммуникации на русском и иностранном языках
			Уметь: использовать современные методы и технологии научной коммуникации на русском и иностранном языках
		Способность планировать и решать задачи собственного профессионального и	Владеть: современными методами и технологиями научной коммуникации на русском и иностранном языках
			Знать: принципы планирования собственного профессионального и личного развития Уметь: ставить задачи собственного профессионального и личного

		личностного развития (УК-6)	развития Владеть: методами решения задач собственного профессионального и личностного развития
		Готовность организовать работу исследовательского коллектива в области строительства (ОПК-7)	Знать: методы организации исследовательской работы в коллективе
			Уметь: организовать работу исследовательского коллектива
			Владеть: методами организации исследовательской работы в коллективе
2	Основной этап	Способность к критическому анализу и оценке современных научных достижений, генерированию новых идей при решении исследовательских и практических задач, в том числе в междисциплинарных областях (УК-1)	Знать: методы анализа и оценки современных научных достижений
			Уметь: использовать методы анализа и оценки современных научных достижений
			Владеть: навыками совершенствования, оптимизации и повышения надежности систем теплогасоснабжения, отопления, вентиляции и кондиционирования, методов их расчета и проектирования
		Способность проектировать и осуществлять комплексные исследования, в том числе междисциплинарные, на основе целостного системного научного мировоззрения с использованием знаний в области истории и философии науки (УК-2)	Знать: методы осуществления комплексных исследований с использованием знаний в области философии науки
			Уметь: проектировать и осуществлять комплексные исследования, в том числе междисциплинарные
			Владеть: методами осуществления комплексных исследований с использованием знаний в области философии науки
		Готовность участвовать в работе российских и международных исследовательских коллективов по решению научных и научно-образовательных задач (УК-3)	Знать: правила подготовки к участию в работе российских и международных исследовательских коллективов по решению научных и научно-образовательных задач
			Уметь: использовать правила подготовки к участию в работе российских и международных исследовательских коллективов по решению научных и научно-образовательных задач
			Владеть: принципами подготовки к участию в работе российских и международных исследовательских коллективов по решению научных и научно-образовательных задач
		Способность следовать этическим нормам в профессиональной деятельности (УК-5)	Знать: этические нормы в профессиональной деятельности
			Уметь: использовать этические нормы в профессиональной деятельности
			Владеть: этическими нормами в профессиональной деятельности

		<p>Владение методологией теоретических и экспериментальных исследований в области строительства (ОПК-1)</p>	<p>Владеть: методологией теоретических и экспериментальных исследований в области теплоснабжения, вентиляции, кондиционирования воздуха и газоснабжения</p>
		<p>Владение культурой научного исследования в области строительства, в том числе с использованием новейших информационно-коммуникационных технологий (ОПК-2)</p>	<p>знает новейшие информационно-коммуникационные технологии в области строительства умеет применять новейшие информационно-коммуникационные технологии при научных исследованиях в области строительства владеет культурой научного исследования в области строительства, в том числе с использованием новейших информационно-коммуникационных технологий</p>
		<p>Способность к профессиональной эксплуатации современного исследовательского оборудования и приборов (ОПК-4)</p>	<p>Знать: методики профессиональной эксплуатации современных средств измерений для исследований в области теплоснабжения, вентиляции, кондиционирования воздуха и газоснабжения Уметь: использовать методики профессиональной эксплуатации современных средств измерений для исследований в области теплоснабжения, вентиляции, кондиционирования воздуха и газоснабжения Владеть: методиками профессиональной эксплуатации современных средств измерений для исследований в области теплоснабжения, вентиляции, кондиционирования воздуха и газоснабжения</p>
		<p>Способность профессионально излагать результаты своих исследований и представлять их в виде научных публикаций и презентаций (ОПК-5)</p>	<p>Знать: методы подготовки научных публикаций и презентаций Уметь: использовать методы для подготовки научных публикаций и презентаций по результатам собственных исследований Владеть: методами обобщения результатов собственных исследований для подготовки научных публикаций и презентаций</p>
		<p>Способность к разработке новых методов исследования и их применению в самостоятельной научно-исследовательской деятельности в области строительства (ОПК-6)</p>	<p>Знать: принципы разработки новых методов исследования и их применения в самостоятельной научно-исследовательской деятельности Уметь: использовать принципы разработки новых методов исследования и их применения в самостоятельной научно-исследовательской деятельности Владеть: принципами разработки новых методов исследования и их применения в</p>

			самостоятельной научно-исследовательской деятельности в области теплоснабжения, вентиляции, кондиционирования воздуха и газоснабжения
	Готовность к созданию и развитию эффективных методов расчета и экспериментальных исследований, к совершенствованию, оптимизации и повышению надежности систем теплоснабжения, вентиляции, кондиционирования воздуха, газоснабжения, защиты от шума, к использованию нетрадиционных источников энергии (ПК-1)		Знать: основы разработки методов расчета и экспериментальных исследований систем теплоснабжения, вентиляции, кондиционирования воздуха, газоснабжения
			Уметь: обосновать целесообразность разработки методов расчета и экспериментальных исследований систем теплоснабжения, вентиляции, кондиционирования воздуха, газоснабжения
			Владеть: знаниями для разработки эффективных методов расчета и экспериментальных исследований систем теплоснабжения, вентиляции, кондиционирования воздуха, газоснабжения
	Способность решать технологические вопросы теплогазоснабжения, вентиляции и кондиционирования воздуха на основе современных методов расчета и проектирования эффективных систем теплогазоснабжения, отопления, вентиляции и кондиционирования воздуха (ПК-2)		Знать: современные методы расчета и проектирования эффективных систем теплогазоснабжения, отопления, вентиляции и кондиционирования воздуха
			Уметь: применять современные методы расчета и проектирования эффективных систем теплогазоснабжения, отопления, вентиляции и кондиционирования воздуха
			Владеть: современными методами расчета и проектирования эффективных систем теплогазоснабжения, отопления, вентиляции и кондиционирования воздуха
	Готовность использовать знания о тепловом, воздушном и влажностном режимах зданий различного назначения, о тепломассообмене в ограждениях, о современных способах защиты от шума и вибраций инженерного оборудования, о способах солнцезащиты помещений для разработки методов расчета		Знать: особенности формирования теплового, воздушного и влажностного режимов зданий
			Уметь: использовать знания законов тепломассообмена для исследований
			Владеть: методами расчета процессов тепломассообмена в помещениях зданий, ограждающих конструкциях, установках и оборудовании систем теплогазоснабжения, вентиляции и кондиционирования воздуха

		энергосбережения в зданиях (ПК-3)	
3	Заключительный этап	Способность профессионально излагать результаты своих исследований и представлять их в виде научных публикаций и презентаций (ОПК-5)	Знать: методы подготовки научных публикаций и презентаций
			Уметь: использовать методы для подготовки научных публикаций и презентаций по результатам собственных исследований
			Владеть: методами обобщения результатов собственных исследований для подготовки научных публикаций и презентаций

7.2. Описание показателей и критериев оценивания компетенций на различных этапах их формирования, описание шкал оценивания НИД

Очная форма

Год обучения		Критерии	Оценка
1 год	2 семестр	-утверждена тема НКР (диссертации); -разработан план НКР (диссертации). -участие в конференции (опубликована 1 статья); - составлен обзорный реферат по литературе по теме диссертации; -выполнено более 10% НКР (диссертации).	«отлично»
		-утверждена тема НКР (диссертации); -разработан план НКР (диссертации). - составлен литературный обзор по теме диссертации; - выполнено 10% НКР (диссертации).	«хорошо»
		- утверждена тема НКР (диссертации); -разработан план НКР (диссертации). - составлен обзорный реферат по литературе по теме диссертации; -выполнено 5% НКР (диссертации).	«удовлетворительно»
		-утверждена тема НКР (диссертации); -разработан план НКР (диссертации). - не составлен обзорный реферат по литературе по теме диссертации; - выполнено менее 5% НКР	«неудовлетворительно»
2 год	3 семестр	-выполнено более 20% НКР (диссертации); -участие в конференции (наличие 1 статьи).	«отлично»
		выполнено 20-30% НКР (диссертации).	«хорошо»
		-выполнено 20% НКР (диссертации).	«удовлетворительно»
		-выполнено 10% НКР (диссертации).	«неудовлетворительно»
	4 семестр	-опубликована 1 статья в журналах, рекомендованных ВАК РФ; -выполнено более 50% НКР (диссертации); -участие в конференции (опубликована 1 статья).	«отлично»
		-опубликована 1 статья в журналах, рекомендованных ВАК РФ; -выполнено 40% НКР (диссертации); -участие в конференции (опубликована 1 статья).	«хорошо»
		-участие в конференции (наличие 1 статьи). -выполнено 50% НКР (диссертации).	«удовлетворительно»
		-выполнено 30% НКР (диссертации).	«неудовлетворительно»
3 год	5 семестр	-опубликованы 2 статьи в журналах, рекомендованных ВАК РФ; -участие в конференции (наличие 1-2 статей); -выполнено более 60% НКР (диссертации).	«отлично»

		-опубликована 1 статья в журналах, рекомендованных ВАК РФ; - участие в конференции (наличие 1 статьи); -выполнено более 60% НКР (диссертации).	«хорошо»
		- участие в конференции (наличие 1 статьи); -выполнено 60% НКР (диссертации).	«удовлетворительно»
		-выполнено 40% НКР (диссертации).	«неудовлетворительно»
	6 семестр	- выполнено более 70% НКР (диссертации); -опубликовано 2-3статьи в журналах, рекомендованных ВАК РФ; - участие в конференции (наличие 2 статей).	«отлично»
		- выполнено 70-80% НКР (диссертации). -опубликована 1 статья в журналах, рекомендованных ВАК РФ; - участие в конференции (наличие 2 статей).	«хорошо»
		- выполнено 60-70% НКР (диссертации). -опубликована 1 статья в журналах, рекомендованных ВАК РФ; - участие в конференции (наличие 1 статьи).	«удовлетворительно»
- выполнено 45% НКР (диссертации).		«неудовлетворительно»	
4 год	7 семестр	-опубликованы 2-3 статьи в журналах, рекомендованных ВАК РФ; -участие в конференции (наличие 1-2 статей); -выполнено более 80% НКР (диссертации).	«отлично»
		- опубликованы 2-3 статьи в журналах, рекомендованных ВАК РФ; - участие в конференции (наличие 1 статьи) -выполнено 80-90% НКР (диссертации).	«хорошо»
		- опубликованы 2 статьи в журналах, рекомендованных ВАК РФ; - участие в конференции (наличие 1 статьи); -выполнено 60% НКР (диссертации).	«удовлетворительно»
		-выполнено менее 50% НКР.	«неудовлетворительно»

Заочная форма

Год обучения	Критерии	Оценка
1 год	-утверждена тема НКР (диссертации); -разработан план НКР (диссертации). -участие в конференции (опубликована 1 статья); - составлен обзорный реферат по литературе по теме диссертации; -выполнено 15% НКР (диссертации).	«отлично»
	-утверждена тема НКР (диссертации); -план НКР (диссертации) разработан не полностью. - составлен обзорный реферат по литературе по теме диссертации; - выполнено 10% НКР (диссертации).	«хорошо»
	-утверждена тема НКР (диссертации). - составлен обзорный реферат по литературе по теме диссертации; -выполнено 5% НКР (диссертации).	«удовлетворительно»
	-утверждена тема НКР (диссертации); -разработан план НКР (диссертации); - не составлен обзорный реферат по литературе по теме диссертации; - выполнено менее 5% НКР	«неудовлетворительно»
2 год	-участие в конференции (опубликована 1 статья); -выполнено 20% НКР (диссертации).	«отлично»
	-выполнено 15% НКР (диссертации).	«хорошо»
	-выполнено 10% НКР (диссертации).	«удовлетворительно»
	-выполнено 5% НКР (диссертации).	«неудовлетворительно»
	4 семестр -участие в конференции (опубликована 1 статья);	«отлично»

		-выполнено 20% НКР (диссертации).	
		-выполнено 20% НКР (диссертации).	«хорошо»
		-выполнено 15% НКР (диссертации).	«удовлетворительно»
		-выполнено 10% НКР (диссертации).	«неудовлетворительно»
3 год	5 семестр	-выполнено 20-30% НКР (диссертации); -участие в конференции (наличие 1 статьи).	«отлично»
		выполнено 20-30% НКР (диссертации).	«хорошо»
		-выполнено 20% НКР (диссертации).	«удовлетворительно»
		-выполнено 10% НКР (диссертации).	«неудовлетворительно»
	6 семестр	-опубликована 1 статья в журналах, рекомендованных ВАК РФ; -выполнено 40-50% НКР (диссертации); -участие в конференции (опубликована 1 статья).	«отлично»
		-опубликована 1 статья в журналах, рекомендованных ВАК РФ; -выполнено 40% НКР (диссертации); -участие в конференции (опубликована 1 статья).	«хорошо»
		-участие в конференции (наличие 1 статьи). -выполнено 30% НКР (диссертации).	«удовлетворительно»
		-выполнено 20% НКР (диссертации).	«неудовлетворительно»
4 год	7 семестр	-опубликованы 2 статьи в журналах, рекомендованных ВАК РФ; -участие в конференции (наличие 1-2 статей); -выполнено более 50% НКР (диссертации).	«отлично»
		-опубликована 1 статья в журналах, рекомендованных ВАК РФ; - участие в конференции (наличие 1 статьи); -выполнено 50% НКР (диссертации).	«хорошо»
		- участие в конференции (наличие 1 статьи); -выполнено 40% НКР (диссертации).	«удовлетворительно»
		-выполнено 30% НКР (диссертации).	«неудовлетворительно»
	8 семестр	- выполнено более 70% НКР (диссертации); -опубликовано 2-3 статьи в журналах, рекомендованных ВАК РФ; - участие в конференции (наличие 2 статей).	«отлично»
		- выполнено 70-80% НКР (диссертации). -опубликована 1 статья в журналах, рекомендованных ВАК РФ; - участие в конференции (наличие 2 статей).	«хорошо»
		- выполнено 60-70% НКР (диссертации). -опубликована 1 статья ВАК - участие в конференции (наличие 1 статьи).	«удовлетворительно»
		- выполнено 45% НКР (диссертации).	«неудовлетворительно»
5 год	9 семестр	-опубликованы 2-3 статьи в журналах, рекомендованных ВАК РФ; -участие в конференции (наличие 1-2 статей); -выполнено более 80% НКР (диссертации).	«отлично»
		- опубликованы 2-3 в журналах, рекомендованных ВАК РФ; - участие в конференции (наличие 1 статьи) -выполнено 80-90% НКР (диссертации).	«хорошо»
		- опубликованы 2 статьи в журналах, рекомендованных ВАК РФ; - участие в конференции (наличие 1 статьи); -выполнено 60% НКР (диссертации).	«удовлетворительно»
		-выполнено менее 50% НКР.	«неудовлетворительно»

7.3. Критерии оценивания доклада по результатам НИД

В доклад о научно-исследовательской деятельности включаются результаты выполнения научно-квалификационной работы (диссертации) (далее-НКР), список опубликованных и принятых к печати материалов, научных исследований в рамках выбранной

темы исследования, индивидуального задания, выданного научным руководителем, участие аспиранта в международных и всероссийских научных и научно-технических конференциях, выставках, конкурсах и т.д.

При представлении доклада по результатам НИД применяются следующие критерии оценивания:

- соответствие содержания доклада теме НКР, целям и задачам НИД;
- логичность и последовательность изложения материалов;
- корректное изложение смысла основных научных идей, их теоретическое обоснование и изложение;
- наличие и обоснованность выводов по НКР в рамках НИД;
- использование как российских, так и зарубежных источников;
- правильность оформления (структурная упорядоченность, ссылки на цитаты, оформление графических материалов, соответствие правилам компьютерного набора текста и т.д.);

Оценка «отлично»

- оформление необходимой документации по НИД выполнено на высоком профессиональном уровне;
- показаны систематизированные, глубокие и полные знания по вопросам научных исследований аспиранта;
- продемонстрировано точное использование научной терминологии, систематически грамотное и логически правильное изложение ответа на вопросы;
- наличие выраженной способности самостоятельно и творчески решать возникающие вопросы и нестандартные ситуации;
- задания по НИД выполнены на высоком уровне;
- продемонстрирован высокий уровень сформированности заявленных в программе НИД компетенций.

Оценка «хорошо»

- оформление необходимой документации по НИД выполнено качественно;
- продемонстрировано умение ориентироваться в теоретических и практических вопросах профессиональной деятельности;
- продемонстрировано использование научной терминологии, лингвистически и логически правильное изложение ответа на вопросы, умение делать обоснованные выводы;
- продемонстрирован средний уровень сформированности заявленных в программе НИД компетенций.

Оценка «удовлетворительно»:

- оформление необходимой документации по НИД выполнено небрежно;
- продемонстрировано умение ориентироваться в теоретических и практических вопросах профессиональной деятельности;
- продемонстрировано использование научной терминологии, стилистическое и логическое изложение ответа на вопросы, умение делать выводы без существенных ошибок;
- продемонстрирован достаточный минимальный уровень сформированности заявленных в рабочей программе компетенций.

Оценка «неудовлетворительно»:

- отсутствует необходимая документация;
- отсутствуют ответы на вопросы в рамках научных исследований;
- аспирант не умеет использовать научную терминологию;
- аспирант допускает наличие грубых ошибок;
- продемонстрирован низкий уровень культуры исполнения заданий;

– продемонстрирован низкий уровень сформированности заявленных в рабочей программе компетенций.

7.4. Типовые контрольные задания или иные материалы, необходимые для оценки знаний, умений и навыков и (или) опыта деятельности, характеризующих этапы формирования компетенций в процессе освоения образовательной программы

Тематика индивидуальных заданий

1. Анализ нормативной литературы по теме диссертации
2. Анализ научно-технической литературы по теме диссертации
3. Планирование эксперимента; определение уровня значимости, допустимых ошибок; расчет требуемого размера выборки, диапазона варьирования параметров, задаваемых значений параметров.
4. Разработка схемы физической модели или испытательного стенда.
5. Экспериментальное исследование в натуральных условиях или на физической модели/стенде, используя для этого средства измерения и испытательное оборудование, имеющее подтвержденные метрологические характеристики и прошедшее периодическую поверку
6. Статистическая обработка результатов эксперимента с построением доверительных интервалов для оцениваемых величин, проверкой статистической значимости корреляционных взаимосвязей.
7. Построение регрессионных зависимостей по результатам эксперимента.
8. Анализ полученных результатов, проверка их согласованности с данными, приведенными в опубликованных работах других авторов.
9. Использование дифференциального и интегрального исчисления для теоретической части диссертации.
10. Математическое моделирование для исследования изучаемых процессов.
11. Выбор программного комплекса для проведения численного эксперимента.
12. Численный эксперимент – построение расчетной сетки; выбор краевых условий, модели турбулентности.
13. Проведение численного эксперимента, оценка сходимости.
14. Анализ полученных результатов, проверка их согласованности с экспериментальными результатами диссертации, с данными, приведенными в опубликованных работах других авторов.
15. Использование имитационного моделирования в диссертационном исследовании.

Перечень вопросов для подготовки к промежуточной аттестации по итогам НИД (комплект заданий, предназначенных для оценивания уровня сформированности компетенций)

1. Паспорт специальности. Область исследования.
2. Систематизация предметной области диссертации.
3. Актуальность темы диссертационного исследования.
4. Цель исследования, определяющая научную деятельность
5. Объект исследования.
6. Предмет исследования.
7. Научная задача диссертационного исследования.
8. Выявление признаков новизны темы исследования.
9. Источники информации для выполнения литературного обзора.
10. Ключевые слова для поиска информации в сети Интернет.
11. Группы по Международной патентной классификации, коды УДК, ГРНТИ.
12. База данных РИНЦ (Российский индекс научного цитирования).
13. Индекс Хирша.
14. Междисциплинарная аналитическая реферативная база данных Scopus.

15. Показатель SNIP (Source Normalized Impact per Paper).
16. Показатель – SJR (SCImago Journal Rank).
17. Реферативная база данных Web of Science.
18. Импакт-фактор журналов.
19. Поиск диссертаций и авторефератов.
20. Поиск патентов по кодам Международной патентной классификации (МПК).
21. Научные коллективы, работающие в направлении темы диссертации. Результаты, полученные этими коллективами.
22. Рейтинг статей по теме диссертации.
23. Методологическая основа диссертационного исследования.
24. Методы исследования, принятые в работе.
25. Исходные данные и ограничения для решения поставленных в диссертации задач.
26. Моделирование процесса или явления на базе известных моделей.
27. Использование информационных технологий в исследованиях.
28. Роль физического эксперимента в исследованиях.
29. Подтверждение достоверности результатов исследований.
30. Оценка обоснованности результатов и выводов диссертационного исследования.
31. Теоретическая значимость исследования.
32. Практическая значимость исследования.
33. Подготовка научных статей.
34. Процедура подготовки диссертации.
35. Нормативные документы по оформлению диссертации и автореферата диссертации.

7.5. Методические материалы, определяющие процедуры оценивания знаний, умений, навыков и (или) опыта деятельности, характеризующих этапы формирования компетенций

№ п/п	Контролируемые разделы НИД	Наименование оценочного средства
1	Подготовительный этап	Теоретические вопросы для проведения промежуточной аттестации обучающихся. Индивидуальные задания, доклад по результатам НИД
2	Основной этап	Теоретические вопросы для проведения промежуточной аттестации обучающихся. Индивидуальные задания, доклады по результатам НИД
3	Заключительный этап	Теоретические вопросы для проведения промежуточной аттестации обучающихся. Индивидуальные задания, доклад по результатам НИД

8. Перечень учебной литературы и ресурсов сети «Интернет», необходимых для проведения НИД

8.1. Перечень учебной литературы

№ п/п	Автор, название, место издания, издательство, год издания учебной и учебно-методической литературы	Количество экземпляров
Основная литература		
1.	Новиков, А. М. Методология научного исследования [Электронный ресурс] : учебное пособие / А. М. Новиков, Д. А. Новиков. — Электрон. текстовые данные. — М. : Либроком, 2010. — 280 с. — 978-5-397-00849-5. — Режим доступа: http://www.iprbookshop.ru/8500.html	ЭБС «IPRbooks»

2	Компьютерные технологии в научных исследованиях [Электронный ресурс] : учебное пособие / Е. Н. Косова, К. А. Катков, О. В. Вельц [и др.]. — Электрон. текстовые данные. — Ставрополь : Северо-Кавказский федеральный университет, 2015. — 241 с. — 2227-8397. — Режим доступа: http://www.iprbookshop.ru/63098.html	ЭБС «IPRbooks»
Дополнительная литература		
1.	Губарев, В. В. Квалификационные исследовательские работы [Электронный ресурс] : учебное пособие / В. В. Губарев, О. В. Казанская. — Электрон. текстовые данные. — Новосибирск : Новосибирский государственный технический университет, 2014. — 80 с. — 978-5-7782-2472-8. — Режим доступа: http://www.iprbookshop.ru/47691.html	ЭБС «IPRbooks»
2	Организация и ведение научных исследований аспирантами [Электронный ресурс] : учебник / Е. Г. Анисимов, А. С. Грушко, Н. П. Багмет [и др.]. — Электрон. текстовые данные. — М. : Российская таможенная академия, 2014. — 278 с. — 978-5-9590-0827-7. — Режим доступа: http://www.iprbookshop.ru/69989.html	ЭБС «IPRbooks»

8.2. Перечень ресурсов сети «Интернет»

Наименование ресурса сети «Интернет»	Электронный адрес ресурса
Электронно-библиотечная система издательства «Лань»	https://e.lanbook.com/
Электронно-библиотечная система издательства «ЮРАЙТ»	https://www.biblio-online.ru/
Электронно-библиотечная система издательства «IPRbooks»	http://www.iprbookshop.ru/
Электронно-библиотечная система PROQUEST «ProQuest Ebook Science and Technology», включающая современные профессиональные базы данных (Birkhaeuser, Elsevier, Emerald, IOS Press, MIT Press, Cambridge University Press, Taylor & Francis, Wiley, World Scientific Publishing и др.).	https://ebookcentral.proquest.com/lib/spsuace-ebooks/home.action
Официальный сайт Высшей аттестационной комиссии (ВАК) при Министерстве образования и науки Российской Федерации.	vak.ed.gov.ru
Перечень рецензируемых научных изданий	http://vak.ed.gov.ru/87
Реферативная и справочная база данных рецензируемой литературы Scopus	https://www.scopus.com
Политематическая реферативно-библиографическая и наукометрическая (библиометрическая) база данных Web of Science	https://apps.webofknowledge.com
Научная электронная библиотека eLIBRARY.RU	http://elibrary.ru/defaultx.asp
Российская государственная библиотека. Фонд диссертаций	https://www.rsl.ru/ru/about/funds/disser
Официальный сайт Российской	www.nlr.ru

национальная библиотека	
Официальный сайт государственной публичной научно-технической библиотеки	www.gpntb.ru
Информационно-справочная система. Федеральный образовательный портал «Единое окно доступа к образовательным ресурсам»	http://window.edu.ru
Сайт справочной правовой системы «Консультант Плюс»	http://www.consultant.ru/
Электронный каталог научно-технической литературы. Всероссийский институт научной и технической информации (ВИНИТИ).	www2.viniti.ru
Федеральное агентство по техническому регулированию и метрологии РФ	https://www.gost.ru/portal/gost/
Федеральный институт промышленной собственности (ФИПС)	http://new.fips.ru/
Федеральная служба по интеллектуальной собственности.	https://rupto.ru/ru
Библиотека статей журнала НП «АВОК» - Некоммерческое Партнерство «Инженеры по отоплению, вентиляции, кондиционированию воздуха, теплоснабжению и строительной теплофизике»	http://www.abok.ru/articleLibrary/
Полнотекстовая коллекция электронных журналов издательства Springer по различным отраслям знаний	https://link.springer.com/
Информационная база по статическим и динамическим справочным изданиям «Nano Database».	https://nano.nature.com/
Библиотека по Естественным наукам Российской Академии наук (РАН)	www.ras.ru
Моделируемый каталог научных журналов.	www.doaj.org
Европейское патентное ведомство	www.ep.espacenet.com
Политематическая база данных Национальной академии наук США - «PNAS Online»	www.pnas.org
База данных объединенных фондов Национальной библиотеки Канады и Национального архива, включающая полные тексты диссертационных исследований.	www.nlc-bnc.ca
База патентов и товарных знаков США	www.uspto.gov
Информационный портал Американской ассоциации содействия развитию науки (США).	www.science.com
Всемирная организация интеллектуальной собственности	https://www.wipo.int/portal/en/index.html

9. Перечень информационных технологий, используемых при осуществлении научно-исследовательской деятельности, включая перечень программного обеспечения и информационных справочных систем (при необходимости)

1. Работа с ресурсами информационно-телекоммуникационной сети «Интернет» (при необходимости):

- электронными библиотечными системами;
- современными профессиональными базами данных (в том числе международными реферативными базами данных научных изданий);
- информационно-правовыми системами;
- иными информационно-справочными системами и ресурсами информационно-телекоммуникационной сети «Интернет»;

2. Работа с ресурсами локальной сети организации (при необходимости):

- информационно-правовыми системами Консультант и Гарант;
- информационно-правовой базой данных «Кодекс»;

3. Стандартное программное обеспечение персонального компьютера: операционная система Windows; пакет программ Microsoft Office (MS Word, MS Excel, MS PowerPoint); Adobe Acrobat Reader; ПО Autodesk AutoCAD, Revit, STAR-CCM+, ANSYS

Применяются следующие технологии:

- мультимедийные технологии;
- компьютерная графика;
- компьютерные технологии и программные продукты, необходимые для сбора и систематизации информации, необходимой для проведения исследований.

10. Описание материально-технической базы, необходимой для осуществления научно-исследовательской деятельности

Учебные аудитории для проведения лекций, групповых и индивидуальных консультаций, текущего контроля и промежуточной аттестации	Комплект мультимедийного оборудования (персональный компьютер с доступом к сети «Интернет» и обеспечением доступа к электронной информационно-образовательной среде организации и электронным библиотечным системам, мультимедийный проектор, экран, аудиосистема); доска маркерная белая эмалевая; комплект учебной мебели.
Помещения для самостоятельной работы обучающихся	Рабочие места с ПК (стол компьютерный, системный блок, монитор, клавиатура, мышь) с доступом к сети «Интернет» и обеспечением доступа к электронной информационно-образовательной среде организации и электронным библиотечным системам.
Учебные лаборатории	Лаборатория теплогазоснабжения и вентиляции

Рабочая программа составлена в соответствии с ФГОС ВО
по направлению подготовки 08.06.01 – Техника и технологии строительства
по направленности (профилю) образовательной программы: Теплоснабжение, вентиляция,
кондиционирование воздуха, газоснабжение и освещение

Программу составил:

_____ 
(подпись)

д.т.н., профессор В.М. Уляшева
(ФИО)

Программа обсуждена и рекомендована на заседании кафедры «Теплогазоснабжение и вентиляция»
(протокол № 9, от «22» мая 2018 г.)

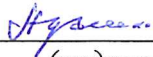
Заведующий кафедрой _____ 
(подпись)

Пухкал В.А.
(ФИО)

Программа одобрена на заседании учебно-методической комиссии факультета инженерной экологии и городского хозяйства
по направлению подготовки 08.06.01 – Техника и технологии строительства
по направленности (профилю) образовательной программы: Теплоснабжение, вентиляция,
кондиционирование воздуха, газоснабжение и освещение

«14» июня 2018 г., протокол № 9

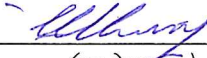
Председатель УМК _____ 
(подпись)

Шестеров Е.А.
(ФИО)

Приложение

Утверждено на заседании
учебно-методического совета
протокол № 10 от 17 июня 2015

Председатель УМС  И.Р. Луговская

Особые условия для обучения инвалидов и лиц с ограниченными возможностями

Оборудование специальных учебных мест в учебных помещениях Университета предполагает увеличение размера зоны на одно место с учетом подъезда и разворота кресла-коляски, увеличения ширины прохода между рядами столов, замену двухместных столов на одноместные.

Для обучающихся с нарушениями зрения и слуха в стандартной аудитории отводятся первые столы в ряду у окна и в среднем ряду, а для обучающихся, передвигающихся в кресле-коляске, выделяются 1-2 первых стола в ряду у дверного проема.

При обучении инвалидов и лиц с нарушением зрения используются следующие ресурсы: компьютерная техника, электронные лупы, видеоувеличители, программы невидимого доступа к информации, программы-синтезаторы речи и другие технические средства приема-передачи учебной информации в доступных формах для обучающихся с нарушениями зрения.

При обучении инвалидов и лиц с нарушением слуха используется звукоусиливающая аппаратура, мультимедийные средства и другие технические средства приема-передачи учебной информации в доступных для обучающихся формах.

При обучении инвалидов и лиц с нарушениями опорно-двигательного аппарата используются альтернативные устройства ввода информации и другие технические средства приема-передачи учебной информации в доступных для них формах.

С учетом особых потребностей инвалидов и обучающихся с ограниченными возможностями здоровья учебные материалы предоставляются в электронном виде.



Федеральное государственное бюджетное образовательное учреждение
высшего образования

САНКТ-ПЕТЕРБУРГСКИЙ ГОСУДАРСТВЕННЫЙ
АРХИТЕКТУРНО-СТРОИТЕЛЬНЫЙ УНИВЕРСИТЕТ

«УТВЕРЖДАЮ»

Декан факультета инженерной
экологии и городского хозяйства

 Е.А. Шестеров
« 14 » июня 2018 г.

БЛОК 3
НАУЧНЫЕ ИССЛЕДОВАНИЯ
РАБОЧАЯ ПРОГРАММА НАУЧНЫХ ИССЛЕДОВАНИЙ

**Б3.В.02(Н). ПОДГОТОВКА НАУЧНО-КВАЛИФИКАЦИОННОЙ РАБОТЫ
(ДИССЕРТАЦИИ) НА СОИСКАНИЕ УЧЕНОЙ СТЕПЕНИ КАНДИДАТА НАУК**

по направлению подготовки 08.06.01 – Техника и технологии строительства

по направленности (профилю) образовательной программы: Теплоснабжение, вентиляция,
кондиционирование воздуха, газоснабжение и освещение

Форма обучения – очная, заочная

Санкт-Петербург
2018

1. Цели и задачи подготовки научно-квалификационной работы (диссертации) на соискание ученой степени кандидата наук:

Основной целью подготовки научно-квалификационной работы (диссертации) аспиранта является развитие способности самостоятельно осуществлять научно-исследовательскую деятельность, связанную с решением профессиональных задач в инновационных условиях.

Задачи подготовки научно-квалификационной работы (далее – НКР):

- формирование умений использовать современные технологии сбора, обработки и использования научной информации по исследуемой проблеме;
- изучение и применение на практике современных методов исследований;
- обеспечение готовности к профессиональному самосовершенствованию, развитию творческого потенциала, профессионального мастерства;
- развитие навыков самостоятельной работы, таких как - умение выявлять и формулировать научную проблему, формулировать задачи исследования; разрабатывать план; обрабатывать полученные результаты, анализировать их; представлять итоги научного исследования в виде отчетов, рефератов, научных статей и т. д.;

Подготовка НКР по направлению по направлению подготовки 08.06.01 – Техника и технологии строительства, по направленности (профилю) образовательной программы: Теплоснабжение, вентиляция, кондиционирование воздуха, газоснабжение и освещение, направлена на расширение и углубление компетенций, установленных образовательным стандартом, а также на формирование у обучающихся установленных компетенций.

Помимо этого, подготовка НКР структурирует полученные знания, умения и навыки, полученные на протяжении учебного процесса, в том числе в ходе научно-исследовательской деятельности (далее – НИД); направлена на приобретение практических навыков в научных исследованиях; на формировании компетенций будущего исследователя, преподавателя-исследователя.

Семестр: – очная форма обучения – заочная форма обучения	8 10
Курс: – очная форма обучения – заочная форма обучения	4 5 (летняя сессия)
Форма промежуточной аттестации	Зачет с оценкой
Форма промежуточной аттестации	Зачет с оценкой

2. Перечень планируемых результатов обучения при подготовке НКР, соотнесенных с планируемыми результатами освоения образовательной программы

Код компетенции по ФГОС	Компетенция по ФГОС	Основные показатели освоения (показатели достижения результата)
способность соблюдать нормы научной этики и авторских прав	ОПК-3	Знать нормы научной этики и авторских прав
		Уметь использовать нормы научной этики и авторских прав
		Владеть нормами научной этики и авторских прав
готовность к преподавательской деятельности по основным	ОПК-8	Знать методы преподавания по основным образовательным программам высшего образования
		Уметь использовать методы преподавания по основным образовательным программам

образовательным программам высшего образования		<p>высшего образования на практике</p> <p>Владеть методами преподавания по основным образовательным программам высшего образования на практике</p>
<p>готовность к созданию и развитию эффективных методов расчета и экспериментальных исследований, к совершенствованию, оптимизации и повышению надежности систем теплоснабжения, вентиляции, кондиционирования воздуха, газоснабжения, защиты от шума, к использованию нетрадиционных источников энергии</p>	ПК-1	<p>Знать принципы создания и развития эффективных методов расчета и экспериментальных исследований, совершенствования, оптимизации и повышения надежности систем теплоснабжения, вентиляции, кондиционирования воздуха, газоснабжения (ТГВ), защиты от шума, использования нетрадиционных источников энергии</p> <p>Уметь использовать принципы создания и развития эффективных методов расчета и экспериментальных исследований, совершенствования, оптимизации и повышения надежности систем ТГВ, защиты от шума, использования нетрадиционных источников энергии</p> <p>Владеть принципами создания и развития эффективных методов расчета и экспериментальных исследований, совершенствования, оптимизации и повышения надежности систем ТГВ, защиты от шума, использования нетрадиционных источников энергии</p>
<p>способность решать технологические вопросы теплогазоснабжения, вентиляции и кондиционирования воздуха на основе современных методов расчета и проектирования эффективных систем теплогазоснабжения, отопления, вентиляции и кондиционирования воздуха</p>	ПК-2	<p>Знать технологические вопросы и современные методы расчета систем ТГВ</p> <p>Уметь использовать современные методы расчета систем ТГВ</p> <p>Владеть современными методами расчета систем ТГВ</p>
<p>готовность использовать знания о тепловом, воздушном и влажностном режимах зданий различного назначения, о тепломассообмене в ограждениях, о современных способах</p>	ПК-3	<p>Знать особенности теплового, воздушного и влажностного режимов зданий различного назначения, тепломассообмена в ограждениях, современных способов защиты от шума и вибраций инженерного оборудования, способов солнцезащиты помещений для разработки методов расчета энергосбережения в зданиях</p> <p>Уметь использовать знания о тепловом, воздушном и влажностном режимах зданий</p>

<p>защиты от шума и вибраций инженерного оборудования, о способах солнцезащиты помещений для разработки методов расчета энергосбережения в зданиях</p>		<p>различного назначения, о тепломассообмене в ограждениях, о современных способах защиты от шума и вибраций инженерного оборудования, о способах солнцезащиты помещений для разработки методов расчета энергосбережения в зданиях</p>
		<p>Владеть знаниями о тепловом, воздушном и влажностном режимах зданий различного назначения, о тепломассообмене в ограждениях, о современных способах защиты от шума и вибраций инженерного оборудования, о способах солнцезащиты помещений для разработки методов расчета энергосбережения в зданиях</p>
<p>способность формировать образовательную среду и использовать свои возможности в реализации задач инновационной образовательной политики вуза на основе современного передового опыта, методов и технологий, результатов научных исследований и мировых тенденций в области теплоснабжения, вентиляции, кондиционирования воздуха, газоснабжения и освещения</p>	<p>ПК-4</p>	<p>Знать принципы формирования образовательной среды на основе современного передового опыта, методов и технологий, результатов научных исследований и мировых тенденций в области систем ТГВ</p>
		<p>Уметь использовать принципы формирования образовательной среды на основе современного передового опыта, методов и технологий, результатов научных исследований и мировых тенденций в области систем ТГВ</p>
		<p>Владеть принципами формирования образовательной среды на основе современного передового опыта, методов и технологий, результатов научных исследований и мировых тенденций в области систем ТГВ</p>
<p>способность использовать пакеты прикладных программ для решения задач, возникающих в процессе исследования, и графического представления результатов</p>	<p>ПК-5</p>	<p>Знать алгоритмы прикладных программ для решения задач, возникающих в процессе исследования, и графического представления результатов</p>
		<p>Уметь использовать пакеты прикладных программ для решения задач, возникающих в процессе исследования, и графического представления результатов</p>
		<p>Владеть пакетами прикладных программ для решения задач, возникающих в процессе исследования, и графического представления результатов</p>
<p>способность находить оптимальные решения при реализации своих исключительных прав</p>	<p>ПК-6</p>	<p>Знать способы нахождения оптимальных решений при реализации своих исключительных прав на результаты интеллектуальной деятельности</p>
		<p>Уметь находить оптимальные решения при</p>

на результаты интеллектуальной деятельности и средств индивидуализации	реализации своих исключительных прав на результаты интеллектуальной деятельности
	Владеть способами нахождения оптимальных решений при реализации своих исключительных прав на результаты интеллектуальной деятельности

3. Указание места подготовки НКР в структуре образовательной программы

3.1. Подготовка научно-квалификационной работы входит в Блок 3 «Научные исследования», который в полном объеме относится к вариативной части учебного плана основной профессиональной образовательной программы.

3.2. Для подготовки НКР необходимы следующие знания, умения и навыки, формируемые предшествующими дисциплинами: «Теория и методология организации и проведения научных исследований», «Инновационные технологии и техника строительства», «Научно-исследовательская деятельность», «Теплоснабжение, вентиляция, кондиционирование воздуха, газоснабжение и освещение», «Способы защиты и реализации прав специалистов», «Современные информационные технологии исследования данных» и др.

Требования к основным знаниям, умениям и владениям обучающихся:

Для освоения дисциплины «Подготовка научно-квалификационной работы (диссертации) на соискание ученой степени кандидата наук» необходимо:

Знать:

- методы анализа и оценки современных научных достижений;
- методологию теоретических и экспериментальных исследований;
- принципы разработки новых методов исследования и их применения в самостоятельной научно-исследовательской деятельности;
- алгоритмы прикладных программ для решения задач, возникающих в процессе исследования;
- особенности использования современных инновационных технологий в области теплогазоснабжения, вентиляции и кондиционирования воздуха;
- нормы научной этики и авторских прав;

уметь:

- критически анализировать и оценивать современные научные достижения;
- использовать принципы разработки новых методов исследования и их применения в самостоятельной научно-исследовательской деятельности;
- решать технологические вопросы теплогазоснабжения, вентиляции и кондиционирования воздуха на основе современных методов расчета и проектирования эффективных систем теплогазоснабжения, отопления, вентиляции и кондиционирования воздуха;
- находить оптимальные решения при реализации своих исключительных прав на результаты интеллектуальной деятельности и средств индивидуализации
- формировать образовательную среду на основе современных методов и технологий, результатов научных исследований и мировых тенденций в области теплоснабжения, вентиляции, кондиционирования воздуха, газоснабжения и освещения;

владеть:

- знаниями о тепловом, воздушном и влажностном режимах зданий различного назначения, о теплообмене в ограждениях, о современных способах защиты

- от шума и вибраций инженерного оборудования, о способах солнцезащиты помещений;
- методами расчета процессов теплообмена в помещениях зданий, ограждающих конструкциях, установках и оборудовании систем теплогазоснабжения, вентиляции и кондиционирования воздуха;
 - методиками профессиональной эксплуатации современных средств измерений;
 - методами расчета энергосбережения в зданиях;
 - методами подготовки научных публикаций и презентаций;
 - навыками работы с пакетами прикладных программ для решения задач, возникающих в процессе исследования, и графического представления результатов.

Подготовка НКР выступает в качестве завершающего этапа научно-исследовательской деятельности.

3.3. Подготовка НКР предваряет представление научного доклада об основных результатах подготовленной научно-квалификационной работы (диссертации) в рамках прохождения государственной итоговой аттестации. Знания, умения и навыки, приобретенные аспирантами в ходе подготовки НКР, используются и являются базой для последующих научных исследований в профессиональной деятельности, а также формируют профессиональные компетенции будущего исследователя, преподавателя-исследователя.

4. Указание объёма подготовки НКР в зачетных единицах и ее продолжительности в неделях либо в академических или астрономических часах

Общая трудоемкость дисциплины «Подготовка научно-квалификационной работы» составляет 21 зачетную единицу, 14 недель, 756 часов.

5. Структура и содержание подготовки НКР

В подготовку НКР входит: доработка и оформление текста научно-квалификационной работы; написание научных статей (при необходимости) в соответствии с направленностью (профилем) подготовки и их публикацию; проверка НКР на объем заимствований; формирование иной необходимой документации; устранение замечаний по НКР; разработка примерного текста научного доклада, по форме соответствующего автореферату и презентации по результатам подготовки научно-квалификационной работы (диссертации), которые при успешном прохождении государственного экзамена аспирантом, будут лежать в основе представления научного доклада об основных результатах подготовленной научно-квалификационной работы (диссертации).

Научно-квалификационная работа (диссертация) обсуждается на заседании кафедры, которая выносит решение о возможности представления научного доклада об основных результатах подготовленной научно-квалификационной работы (диссертации) на государственную итоговую аттестацию. Требования к научному докладу об основных результатах подготовленной НКР разрабатываются выпускающими кафедрами самостоятельно в соответствии с установленным постановлением Правительства РФ от 24.09.2013 N 842 «О порядке присуждения ученых степеней», требованиями Министерства образования и науки РФ, ГОСТ Р 7.0.11-2011 - «Система стандартов по информации, библиотечному и издательскому делу. Диссертация и автореферат диссертации. Структура и правила оформления».

Научно-квалификационная работа базируется на знаниях и практических навыках, полученных аспирантом в течение всего срока обучения. Для этого аспирантом могут быть использованы материалы выполненных им ранее работ, проведенных исследований, а также материалы, собранные экспериментально и апробированные во время практик.

В соответствии с графиком учебного процесса подготовка НКР является завершающим этапом научно-исследовательской деятельности аспиранта и проводится на последнем курсе обучения, в форме зачета с оценкой.

Подготовка НКР проводится на кафедрах СПбГАСУ.

В процессе подготовки НКР для успешной сдачи промежуточной аттестации аспирант должен овладеть следующим навыками:

- разработки методологических принципов проведения научных исследований;
- систематизации и обобщения информации по тематике исследования, формулирования научных гипотез при проведении научных исследований;
- планирования и проведения научных исследований;
- оформления результатов НКР в виде докладов, презентаций и т.п.;
- научных дискуссий;
- выступления и представления своих научных изысканий на семинарах, симпозиумах, конференциях;
- формирования библиографических списков по отечественным и зарубежным литературным источникам, подготовки аналитического обзора, рефератов, статей, научных докладов, в том числе по профилю своей работы;
- изложения результатов своих исследований, а также оформления их в виде публикаций для журналов, входящих в перечень рекомендованных ВАК РФ, Scopus и т.п.
- владения методами научной коммуникации на государственном и иностранном языках.

Научно-квалификационная работа (диссертация), являясь завершающим этапом, должна обеспечивать не только закрепление теоретических навыков, но и необходимую совокупность методологических представлений и методических навыков в избранной области профессиональной деятельности. НКР, как работа научного содержания, должна иметь внутреннее единство и отображать ход и результаты разработки выбранной темы.

Научно-квалификационная работа, с одной стороны, должна иметь обобщающий характер, так как является своеобразным итогом подготовки аспиранта. С другой стороны – это самостоятельное оригинальное научное исследование. НКР, ее тематика и научный уровень должны отвечать основной профессиональной образовательной программе обучения, а также быть направленными на решение научных, профессиональных и иных задач в рамках профиля подготовки.

Результаты работы над НКР должны свидетельствовать о том, что ее автор способен надлежащим образом вести научный поиск, видеть профессиональные проблемы, знать общие методы и приемы их решения.

Научно-квалификационная работа аспиранта должна представлять собой законченную теоретическую и (или) экспериментальную научную работу, выполненную самостоятельно, связанную с решением актуальной научно-технической или иной проблемы, определяемой спецификой направления подготовки и выбранным профилем направления подготовки.

В научно-квалификационной работе аспиранта должно быть отражено современное состояние научных исследований по избранной теме, что позволит судить об уровне теоретического мышления выпускника, а также представлены результаты самостоятельного научного исследования автора.

Научно-квалификационная работа (диссертация) представляет собой творческую работу научно-теоретического или научно-практического характера, выполняемую выпускником аспирантуры университета под научным руководством для последующей публичной защиты с целью получения ученой степени «кандидат технических наук».

5.1 Очная форма обучения

№ п/п	Разделы (этапы) НКР	Семестр	Контактная работа (по учебным занятиям)			СР	Трудоемкость в часах (всего)	Формируемые компетенции	Вид текущего контроля
			Лекц	ПЗ	КР				
1	Подготовительный этап								
1.1	Доработка приложений к научно-квалификационной работе	8	-	-	1	100	101	ПК-3	Приложения к НКР
1.2	Оформление приложений к научно-квалификационной работе. Написание научных статей (при необходимости) и их публикация	8	-	-	1	150	151	ОПК-3	Статьи
2	Основной этап								
2.1	Доработка и оформление текста научно-квалификационной работы, устранение замечаний по НКР	8	-	-	4	200	204	ПК-1, ПК-2	Текст НКР
2.2	Разработка примерного текста научного доклада по результатам подготовки научно-квалификационной работы (диссертации)	8	-	-	2	120	122	ПК-6	Научный доклад.
2.3	Подготовка презентации для представления НКР на защите	8	-	-	2	80	82	ПК-5	Презентация
3	Заключительный этап								
3.1	Подготовка необходимой документации для защиты - список публикаций и их копии, рецензии, отзыва научного руководителя и т.п.	8	-	-	1	50	51	ОПК-3	Пакет документов
3.2	Подготовка раздаточного материала	8	-	-	1	44	45	ОПК-8, ПК-4	Устное собеседование
4	Итого	-	-	-	12	744	756	-	-

5.2 Заочная форма обучения

№ п/п	Разделы (этапы) НКР	Курс, сессия	Контактная работа (по учебным занятиям)			СР	Трудоемкость в часах (всего)	Формируемые компетенции	Вид текущего контроля
			Лекц	ПЗ	КР				
1	Подготовительный этап								
1.1	Доработка приложений к научно-квалификационной работе	5	-	-	1	100	101	ПК-3	Приложения к НКР
1.2	Оформление приложений к научно-квалификационной работе. Написание научных статей (при необходимости) и их публикация		-	-	1	150	151	ОПК-3	Статьи
2	Основной этап								
2.1	Доработка и оформление текста научно-квалификационной работы, устранение замечаний по НКР	5	-	-	4	200	204	ПК-1, ПК-2	Текст НКР
2.2	Разработка примерного текста научного доклада по результатам подготовки научно-квалификационной работы (диссертации)		-	-	2	120	122	ПК-6	Научный доклад.
2.3	Подготовка презентации для представления НКР на защите		-	-	2	80	82	ПК-5	Презентация
3	Заключительный этап								
3.1	Подготовка необходимой документации для защиты - список публикаций и их копии, рецензии, отзыва научного руководителя и т.п.	Летняя сессия	-	-	1	50	51	ОПК-3	Пакет документов
3.2	Подготовка раздаточного материала		-	-	1	40	41	ОПК-8, ПК-4	Устное собеседование
	Форма промежуточного контроля – зачет с оценкой		-	-	-	-	4	-	-
4	Итого		-	-	12	740	756	-	-

5.3. Содержание разделов (этапов) подготовки НКР

1. Подготовительный этап

- 1.1. Доработка приложений к научно-квалификационной работе;
- 1.2. Оформление приложений к научно-квалификационной работе. Написание научных статей (при необходимости) и их публикация;

2. Основной этап

- 2.1. Доработка и оформление текста научно-квалификационной работы, устранение замечаний по НКР;
- 2.2. Разработка примерного текста научного доклада по результатам подготовки научно-квалификационной работы (диссертации)
- 2.3. Подготовка презентации для представления НКР на защите

3. Заключительный этап

- 3.1. Подготовка необходимой документации для защиты - список публикаций и их копии, рецензии, отзыва научного руководителя и т.п.
- 3.2. Подготовка раздаточного материала.

НКР представляет собой самостоятельное и логически завершенное научное исследование, посвященное решению актуальной задачи (задач), имеющей существенное значение для соответствующей области знаний, в котором изложены научно обоснованные технические, технологические или иные решения и разработки, имеющие существенное значение для развития науки.

НКР должна быть написана аспирантом самостоятельно, обладать внутренним единством, содержать новые научные результаты и положения, выдвигаемые для публичной защиты и свидетельствовать о личном вкладе автора диссертации в науку.

В НКР, имеющей прикладной характер, должны приводиться сведения о практическом использовании полученных автором диссертации научных результатов, а в НКР, имеющей теоретический характер - рекомендации по использованию научных выводов. Предложенные аспирантом решения должны быть аргументированы и оценены по сравнению с другими известными решениями.

6. Указание форм отчетности по подготовке НКР

Текст НКР

Промежуточная аттестация по подготовке НКР осуществляется в форме зачета с оценкой, который принимается по результатам аттестация аспиранта на кафедре.

Завершенная научно-квалификационная работа (диссертация) обсуждается на заседании кафедры, которая выносит решение о возможности представления научного доклада об основных результатах подготовленной научно-квалификационной работы (диссертации) на государственную итоговую аттестацию.

Основным документом, обеспечивающим прохождение отчетности, является доработанная и оформленная НКР (диссертация), в которой отражаются полученные во время прохождения НИД результаты научных исследований. Научный руководитель оценивает степень готовности НКР.

Помимо подготовки НКР аспирант готовит примерный текст научного доклада об основных результатах подготовленной научно-квалификационной работы (диссертации), по форме соответствующий автореферату, в соответствии с ГОСТ Р 7.0.11-2011 – «Система стандартов по информации, библиотечному и издательскому делу. Диссертация и автореферат диссертации. Структура и правила оформления».

Усвоенные знания, сформированные в ходе подготовки НКР используются при

подготовке к сдаче и сдаче государственного экзамена и представлении научного доклада об основных результатах подготовленной НКР.

Результатами подготовки НКР, помимо текста НКР, являются публикации аспирантов, в том числе в журналах, рекомендованных ВАК РФ, и журналах, входящих в международные базы цитируемости SCOPUS и (или) Web of Science.

Аттестация по итогам НКР приравнивается к оценкам по дисциплинам теоретического обучения и учитывается при подведении итогов промежуточной (сессионной) аттестации.

6.1 Тематика научно-квалификационных работ (диссертаций)

Аспиранту предоставляется возможность выбора темы НКР в рамках направленности программы аспирантуры, основных направлений научно-исследовательской деятельности и темы научных исследований аспиранта.

При выборе темы НКР следует руководствоваться следующим:

- тема должна быть актуальной, соответствовать современному состоянию и перспективам развития науки, техники и технологии; учитывать степень ее разработанности и освещенности в литературе;
- тема должна основываться на проведенных в процессе обучения в аспирантуре самостоятельных научных исследованиях;
- тема должна учитывать интересы и потребности предприятий и организаций, на материалах которых выполнена работа;

6.2. Примерный перечень тем НКР, соответствующих профилю подготовки аспиранта:

1. Совершенствование систем теплоснабжения, методов их расчета и проектирования.
2. Оптимизация и повышение надежности систем газоснабжения.
3. Совершенствование систем отопления и методов их расчета и проектирования.
4. Использование нетрадиционных источников энергии в системах отопления.
5. Совершенствование систем вентиляции производственных помещений.
6. Совершенствование систем кондиционирования воздуха на основе математического моделирования процессов теплообмена
7. Тепловой, воздушный и влажностный режимы зданий различного назначения
8. Теплообмен в ограждающих конструкциях зданий и сооружений
9. Совершенствование методов расчета энергосбережения в зданиях.
10. Разработка эффективных методов расчета и экспериментальных исследований теплогенерирующих установок.

Аспирант в праве предложить собственную тему научно-квалификационной работы при условии обоснования актуальности и целесообразности ее разработки для практического применения в соответствующей области профессиональной деятельности или на конкретном объекте профессиональной деятельности.

6.3 Требования к структуре и оформлению научно-квалификационной работы

НКР должна быть подготовлена в соответствии с критериями, установленными постановлением Правительства РФ от 24.09.2013 № 842 «О порядке присуждения ученых степеней» и требованиями Министерства образования и науки Российской Федерации. НКР оформляется в соответствии с требованиями «ГОСТ Р 7.0.11-2011. Национальный стандарт Российской Федерации. Система стандартов по информации, библиотечному и издательскому делу. Диссертация и автореферат диссертации. Структура и правила оформления».

НКР (диссертация) должна содержать: титульный лист, оглавление, введение с

указанием актуальности темы, степени ее разработанности, целей и задач, научной новизны, теоретической и практической значимости работы, методологии и методов исследования, положений, выносимых на защиту, степени достоверности и апробации результатов; основную часть, которая может делиться на главы и параграфы или разделы и подразделы, которые нумеруются арабскими цифрами, заключение, содержащее итоги выполненного исследования, рекомендации и определяющее дальнейшие перспективы дальнейшей разработки темы, список литературы.

Методические рекомендации по оформлению научно-квалификационной работы, а также научного доклада по форме, соответствующей автореферату, приведены в Приложении 2 и Приложении 3 настоящей программы.

7. Фонд оценочных средств для проведения промежуточной аттестации обучающихся по научно-исследовательской деятельности

Фонд оценочных средств (ФОС) для проведения промежуточной аттестации обучающихся по подготовке НКР базируется на перечне компетенций с указанием этапов их формирования в процессе освоения образовательной программы. ФОС должен обеспечивать объективный контроль достижения всех запланированных результатов обучения при прохождении НКР.

ФОС включает в себя:

- перечень компетенций с указанием этапов их формирования в процессе освоения образовательной программы;
- описание показателей и критериев оценивания компетенций на различных этапах их формирования, описание шкал оценивания;
- типовые контрольные задания или иные материалы, необходимые для оценки знаний, умений и навыков и (или) опыта деятельности, характеризующих этапы формирования компетенций в процессе освоения образовательной программы;
- методические материалы, определяющие процедуры оценивания знаний, умений, навыков и (или) опыта деятельности, характеризующих этапы формирования компетенций.

Промежуточная аттестация подготовки научно-квалификационной работы (диссертации) на соискание ученой степени кандидата наук проводится последнем году обучения в форме зачета с оценкой: «отлично», «хорошо», «удовлетворительно», «неудовлетворительно».

Итоги подготовки научно-квалификационной работы (диссертации) на соискание ученой степени кандидата наук оцениваются научным руководителем на основе текста НКР (диссертации) и степени его готовности, а также обсуждаются на заседании кафедры, которая выносит решение о возможности представления научного доклада об основных результатах подготовленной научно-квалификационной работы (диссертации) на государственную итоговую аттестацию.

7.1. Перечень компетенций с указанием этапов их формирования в процессе освоения образовательной программы

№ п/п	Контролируемые разделы НКР	Код и наименование контролируемой компетенции (или ее части)	Результаты обучения
1	Подготовительный этап	ПК-3 Способность решать технологические вопросы теплогазоснабжения, вентиляции и кондиционирования воздуха на основе современных методов расчета и	Знать технологические вопросы и современные методы расчета систем ТГВ
			Уметь использовать современные методы расчета систем ТГВ
			Владеть современными методами расчета систем ТГВ

		проектирования эффективных систем теплогаснабжения, отопления, вентиляции и кондиционирования воздуха	
		ОПК-3 Способность соблюдать нормы научной этики и авторских прав	Знать нормы научной этики и авторских прав Уметь использовать нормы научной этики и авторских прав Владеть нормами научной этики и авторских прав
2	Основной этап	ПК-1 Готовность к созданию и развитию эффективных методов расчета и экспериментальных исследований, к совершенствованию, оптимизации и повышению надежности систем теплоснабжения, вентиляции, кондиционирования воздуха, газоснабжения, защиты от шума, к использованию нетрадиционных источников энергии	Знать принципы создания и развития эффективных методов расчета и экспериментальных исследований, совершенствования, оптимизации и повышения надежности систем теплоснабжения, вентиляции, кондиционирования воздуха, газоснабжения (ТГВ), защиты от шума, использования нетрадиционных источников энергии
			Уметь использовать принципы создания и развития эффективных методов расчета и экспериментальных исследований, совершенствования, оптимизации и повышения надежности систем ТГВ, защиты от шума, использования нетрадиционных источников энергии
			Владеть принципами создания и развития эффективных методов расчета и экспериментальных исследований, совершенствования, оптимизации и повышения надежности систем ТГВ, защиты от шума, использования нетрадиционных источников энергии
		ПК-2 Способность решать технологические вопросы теплогаснабжения, вентиляции и кондиционирования воздуха на основе современных методов расчета и проектирования эффективных систем теплогаснабжения, отопления, вентиляции и кондиционирования воздуха	Знать технологические вопросы и современные методы расчета систем ТГВ
			Уметь использовать современные методы расчета систем ТГВ
			Владеть современными методами расчета систем ТГВ
		ПК-5 Способность использовать пакеты прикладных программ для решения задач, возникающих в процессе исследования, и графического представления результатов	Знать алгоритмы прикладных программ для решения задач, возникающих в процессе исследования, и графического представления результатов
			Уметь использовать пакеты прикладных программ для решения задач, возникающих в процессе исследования, и графического представления результатов
			Владеть пакетами прикладных программ для решения задач, возникающих в процессе исследования, и графического представления результатов
		ПК-6 Способность находить оптимальные решения при реализации своих	Знать способы нахождения оптимальных решений при реализации своих исключительных прав на результаты интеллектуальной деятельности
			Уметь находить оптимальные решения при реализации своих исключительных прав на

		исключительных прав на результаты интеллектуальной деятельности и средств индивидуализации	результаты интеллектуальной деятельности Владеть способами нахождения оптимальных решений при реализации своих исключительных прав на результаты интеллектуальной деятельности
3	Заключительный этап	ОПК-3 Способность соблюдать нормы научной этики и авторских прав	Знать нормы научной этики и авторских прав
			Уметь использовать нормы научной этики и авторских прав
			Владеть нормами научной этики и авторских прав
		ОПК-8 Готовность к преподавательской деятельности по основным образовательным программам высшего образования	Знать методы преподавания по основным образовательным программам высшего образования
			Уметь использовать методы преподавания по основным образовательным программам высшего образования на практике
			Владеть методами преподавания по основным образовательным программам высшего образования на практике
		ПК-4 Способность формировать образовательную среду и использовать свои возможности в реализации задач инновационной образовательной политики вуза на основе современного передового опыта, методов и технологий, результатов научных исследований и мировых тенденций в области теплоснабжения, вентиляции, кондиционирования воздуха, газоснабжения и освещения	Знать принципы формирования образовательной среды на основе современного передового опыта, методов и технологий, результатов научных исследований и мировых тенденций в области систем ТГВ
			Уметь использовать принципы формирования образовательной среды на основе современного передового опыта, методов и технологий, результатов научных исследований и мировых тенденций в области систем ТГВ
			Владеть принципами формирования образовательной среды на основе современного передового опыта, методов и технологий, результатов научных исследований и мировых тенденций в области систем ТГВ

7.2. Описание показателей и критериев оценивания компетенций на различных этапах их формирования, описание шкал оценивания подготовки НКР

Очная форма

Год	Семестр	Критерии	Оценка
4 год	8 семестр	-выполнено 100% НКР (диссертации); -основные положения работы соответствуют паспорту специальности; -разработан примерный текст научного доклада об основных результатах подготовленной научно-квалификационной работы (диссертации); -качественное оформление необходимой документации по НКР; -наличие 4 научных статей, в том числе 2 (3) в журналах, рекомендованных ВАК РФ.	«отлично»
		-выполнено 80% НКР (диссертации); -основные положения работы соответствуют паспорту специальности; - разработан примерный текст научного доклада об основных результатах подготовленной научно-квалификационной работы (диссертации); - необходимая документации по НКР требует	«хорошо»

		небольшой доработки; -наличие 3 научных статей, в том числе 2 в журналах, рекомендованных ВАК РФ	
		-выполнено 60% НКР (диссертации); - необходимая документации по НКР требует серьезной доработки; -наличие 2 научных статей, в том числе 1 в журналах, рекомендованных ВАК РФ	«удовлетворительно»
		-выполнено менее 50% НКР (диссертации); -основные положения работы не соответствуют паспорту специальности; -нет ни одной статьи в журналах, рекомендованных ВАК РФ .	«неудовлетворительно»

Заочная форма (5 лет обучения)

5 год	10 семестр	-выполнено 100% НКР (диссертации); -основные положения работы соответствуют паспорту специальности; -разработан примерный текст научного доклада об основных результатах подготовленной научно-квалификационной работы (диссертации); -качественное оформление необходимой документации по НКР; -наличие 4 научных статей, в том числе 2 (3) в журналах, рекомендованных ВАК РФ.	«отлично»
		-выполнено 80% НКР (диссертации); -основные положения работы соответствуют паспорту специальности; - разработан примерный текст научного доклада об основных результатах подготовленной научно-квалификационной работы (диссертации); - необходимая документации по НКР требует небольшой доработки; -наличие 3 научных статей, в том числе 2 в журналах, рекомендованных ВАК РФ	«хорошо»
		-выполнено 60% НКР (диссертации); - необходимая документации по НКР требует серьезной доработки; -наличие 2 научных статей, в том числе 1 в журналах, рекомендованных ВАК РФ	«удовлетворительно»
		-выполнено менее 50% НКР (диссертации); -основные положения работы не соответствуют паспорту специальности; -нет ни одной статьи в журналах, рекомендованных ВАК РФ .	«неудовлетворительно»

7.3. Типовые контрольные задания или иные материалы, необходимые для оценки знаний, умений и навыков и (или) опыта деятельности, характеризующих этапы формирования компетенций в процессе освоения образовательной программы

Тематика индивидуальных заданий

1. Обоснование актуальности темы НКР
2. Оценка степени разработанности темы НКР
3. Определение цели и задач по теме НКР
4. Выбор объекта и предмета НКР
5. Методологическая основа НКР
6. Методы исследования, применяемые в ходе выполнения НКР

7. Оценка достоверности результатов, полученных в ходе выполнения НКР
8. Постановка задачи и результаты экспериментальных исследований
9. Результаты теоретических исследований
10. Результаты внедрения и проверки эффективности работы на практике.

**Перечень вопросов для подготовки к промежуточной аттестации по итогам НКР
(комплект заданий, предназначенных для оценивания уровня сформированности компетенций)**

Типовые задания при подготовке к аттестации включают в себя подготовку индивидуального плана, перечня публикаций и участия в научных конференциях, кроме того аспирант должен уметь сформулировать ответы на следующие вопросы, связанные с НКР:

1. Нормы научной этики и авторских прав;
2. Каким образом результаты исследовательской работы аспиранта могут быть использованы в преподавательской деятельности?
3. Каким образом оценивается эффективность новых методов расчета систем ТГВ?
4. В чем заключается повышение надежности и/или оптимизация исследуемых систем?
5. Какие методы совершенствования систем ТГВ предложены в НКР?
6. Какие современные методы расчета использованы в НКР?
7. Каким образом можно использовать знания о тепловом, воздушном и влажностном режимах зданий различного назначения, о тепломассообмене в ограждениях, о способах солнцезащиты для разработки методов расчета энергосбережения в зданиях?
8. Особенности применения пакетов прикладных программ для решения задач, возникших в процессе исследования, и графического представления результатов;
9. Каким образом определена цель исследования?
10. На какой научной гипотезе основано исследование?
11. Особенности известных подходов к исследованию выбранной темы;
12. Каким образом выявлены задачи исследования?
13. В чем заключается новизна исследования?
14. Почему выбраны использованные методы исследований?
15. Каковы перспективы исследований?

7.4. Методические материалы, определяющие процедуры оценивания знаний, умений, навыков и (или) опыта деятельности, характеризующих этапы формирования компетенций

№ п/п	Контролируемые разделы НКР	Наименование оценочного средства
1	Подготовительный этап	Приложения, статьи
2	Основной этап	Степень готовности НКР
3	Заключительный этап	Степень готовности НКР, список публикаций и их копии, презентация

8. Перечень учебной литературы и ресурсов сети «Интернет», необходимых для проведения НКР

8.1. Перечень учебной литературы

№ п/п	Автор, название, место издания, издательство, год издания учебной и учебно-методической литературы	Количество экземпляров
Основная литература		
1		ЭБС «IPRbooks»

	Организация и ведение научных исследований аспирантами [Электронный ресурс] : учебник / Е. Г. Анисимов, А. С. Грушко, Н. П. Багмет [и др.]. — Электрон. текстовые данные. — М. : Российская таможенная академия, 2014. — 278 с. — 978-5-9590-0827-7. — Режим доступа: http://www.iprbookshop.ru/69989.html	
2	Михалкин Н.В. Методология и методика научного исследования [Электронный ресурс] : учебное пособие для аспирантов / Н.В. Михалкин. — Электрон. текстовые данные. — М. : Российский государственный университет правосудия, 2017. — 272 с. — 978-5-93916-548-8. — Режим доступа: http://www.iprbookshop.ru/69491.html	ЭБС «IPRbooks»
3	Губарев, В. В. Квалификационные исследовательские работы [Электронный ресурс] : учебное пособие / В. В. Губарев, О. В. Казанская. — Электрон. текстовые данные. — Новосибирск : Новосибирский государственный технический университет, 2014. — 80 с. — 978-5-7782-2472-8. — Режим доступа: http://www.iprbookshop.ru/47691.html	ЭБС «IPRbooks»
4	Основы научных исследований и патентоведение [Электронный ресурс] : учебно-методическое пособие / . — Электрон. текстовые данные. — Новосибирск: Новосибирский государственный аграрный университет, 2013. — 227 с. — 2227-8397. - Режим доступа: http://www.iprbookshop.ru/64754.html	ЭБС «IPRbooks»
Дополнительная литература		
	Новиков В.К. Методология и методы научного исследования [Электронный ресурс] : курс лекций / В.К. Новиков. — Электрон. текстовые данные. — М. : Московская государственная академия водного транспорта, 2015. — 210 с. — 2227-8397. - Режим доступа: http://www.iprbookshop.ru/46480.html	ЭБС «IPRbooks»
	Ли Г.Т. Основы научных исследований (учебно-методический комплекс) [Электронный ресурс] : монография / Г.Т. Ли. — Электрон. текстовые данные. — М. : Русайнс, 2015. — 103 с. — 978-5-4365-0568-8. - Режим доступа: http://www.iprbookshop.ru/61633.html	ЭБС «IPRbooks»

8.2. Перечень ресурсов сети «Интернет»

Наименование ресурса сети «Интернет»	Электронный адрес ресурса
Электронно-библиотечная система издательства «Лань»	https://e.lanbook.com/
Электронно-библиотечная система издательства «ЮРАЙТ»	https://www.biblio-online.ru/
Электронно-библиотечная система издательства «IPRbooks»	http://www.iprbookshop.ru/
Электронно-библиотечная система PROQUEST «ProQuest Ebook Science and Technology», включающая современные профессиональные базы данных (Birkhaeuser,	https://ebookcentral.proquest.com/lib/spsuace-ebooks/home.action

Elsevier, Emerald, IOS Press, MIT Press, Cambridge University Press, Taylor & Francis, Wiley, World Scientific Publishing и др.).	
Официальный сайт Высшей аттестационной комиссии (ВАК) при Министерстве образования и науки Российской Федерации.	vak.ed.gov.ru
Реферативная и справочная база данных рецензируемой литературы Scopus	https://www.scopus.com
Политематическая реферативно-библиографическая и наукометрическая (библиометрическая) база данных Web of Science	https://apps.webofknowledge.com
Научная электронная библиотека eLIBRARY.RU	http://elibrary.ru/defaultx.asp
Официальный сайт Российской государственной библиотеки	www.rsl.ru
Официальный сайт Российской национальной библиотека	www.nlr.ru
Официальный сайт государственной публичной научно-технической библиотеки	www.gpntb.ru
ФГНУ «Научная педагогическая библиотека имени К. Д. Ушинского»	http://elib.gnpbu.ru/
Информационно-справочная система. Федеральный образовательный портал «Единое окно доступа к образовательным ресурсам»	http://window.edu.ru
Сайт справочной правовой системы «Консультант Плюс»	http://www.consultant.ru/
Электронный каталог научно-технической литературы. Всероссийский институт научной и технической информации (ВИНИТИ).	www2.viniti.ru
Федеральное агентство по техническому регулированию и метрологии РФ	https://www.gost.ru/portal/gost/
Федеральная служба по интеллектуальной собственности.	https://rupto.ru/ru
Библиотека статей журнала НП «АВОК» - Некоммерческое Партнерство «Инженеры по отоплению, вентиляции, кондиционированию воздуха, теплоснабжению и строительной теплофизике»	http://www.abok.ru/articleLibrary/
Полнотекстовая коллекция электронных журналов издательства Springer по различным отраслям знаний	https://link.springer.com/
Информационная база по статическим и динамическим справочным изданиям «Nano Database».	https://nano.nature.com/
Библиотека Конгресса США	www.loc.gov
Моделируемый каталог научных журналов.	www.doaj.org
Европейское патентное ведомство	www.ep.espacenet.com
Политематическая база данных Национальной академии наук США - «PNAS Online»	www.pnas.org

База данных объединенных фондов Национальной библиотеки Канады и Национального архива, включающая полные тексты диссертационных исследований.	www.nlc-bnc.ca
База патентов и товарных знаков США	www.uspto.gov
Информационный портал Американской ассоциации содействия развитию науки (США).	www.science.com

9. Перечень информационных технологий, используемых при осуществлении научно-исследовательской деятельности, включая перечень программного обеспечения и информационных справочных систем (при необходимости)

1. Работа с ресурсами информационно-телекоммуникационной сети «Интернет» (при необходимости):

- электронными библиотечными системами;
- современными профессиональными базами данных (в том числе международными реферативными базами данных научных изданий);
- информационно-правовыми системами;
- иными информационно-справочными системами и ресурсами информационно-телекоммуникационной сети «Интернет»;

2. Работа с ресурсами локальной сети организации (при необходимости):

- информационно-правовыми системами Консультант и Гарант;
- информационно-правовой базой данных «Кодекс»;

3. Стандартное программное обеспечение персонального компьютера: операционная система Windows; пакет программ Microsoft Office (MS Word, MS Excel, MS PowerPoint); Adobe Acrobat Reader.

Применяются следующие технологии:

- информационно – коммуникационные технологии;
- компьютерные технологии и программные продукты, необходимые для сбора и систематизации информации, необходимой для проведения исследований.

10. Описание материально-технической базы, необходимой для осуществления научно-исследовательской деятельности

Учебные аудитории для проведения лекций, групповых и индивидуальных консультаций, текущего контроля и промежуточной аттестации	Комплект мультимедийного оборудования (персональный компьютер с доступом к сети «Интернет» и обеспечением доступа к электронной информационно-образовательной среде организации и электронным библиотечным системам, мультимедийный проектор, экран, аудиосистема); доска маркерная белая эмалевая; комплект учебной мебели.
Помещения для самостоятельной работы обучающихся	Рабочие места с ПК (стол компьютерный, системный блок, монитор, клавиатура, мышь) с доступом к сети «Интернет» и обеспечением доступа к электронной информационно-образовательной среде организации и электронным библиотечным системам.
Учебные лаборатории	Лаборатория теплогазоснабжения и вентиляции

Рабочая программа составлена в соответствии с ФГОС ВО

по направлению подготовки 08.06.01 – Техника и технологии строительства

по направленности (профилю) образовательной программы: Теплоснабжение, вентиляция, кондиционирование воздуха, газоснабжение и освещение

Программу составил:



(подпись)

д.т.н., профессор В.М. Уляшева
(ФИО)

Программа обсуждена и рекомендована на заседании кафедры «Теплогаснабжение и вентиляция»
(протокол № 9, от «22» мая 2018 г.)

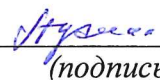
Заведующий кафедрой 

(подпись)

Пужкал В.А.
(ФИО)

Программа одобрена на заседании учебно-методической комиссии
по направлению подготовки 08.06.01 – Техника и технологии строительства

по направленности (профилю) образовательной программы: Теплоснабжение, вентиляция, кондиционирование воздуха, газоснабжение и освещение

«14» июня 2018 г., протокол № 9

Председатель УМК 

(подпись)

Шестеров Е.А.
(ФИО)

Приложение

Утверждено на заседании
учебно-методического совета
протокол № 10 от 17 июня 2015

Председатель УМС  И.Р. Луговская

Особые условия для обучения инвалидов и лиц с ограниченными возможностями

Оборудование специальных учебных мест в учебных помещениях Университета предполагает увеличение размера зоны на одно место с учетом подъезда и разворота кресла-коляски, увеличения ширины прохода между рядами столов, замену двухместных столов на одноместные.

Для обучающихся с нарушениями зрения и слуха в стандартной аудитории отводятся первые столы в ряду у окна и в среднем ряду, а для обучающихся, передвигающихся в кресле-коляске, выделяются 1-2 первых стола в ряду у дверного проема.

При обучении инвалидов и лиц с нарушением зрения используются следующие ресурсы: компьютерная техника, электронные лупы, видеоувеличители, программы невидимого доступа к информации, программы-синтезаторы речи и другие технические средства приема-передачи учебной информации в доступных формах для обучающихся с нарушениями зрения.

При обучении инвалидов и лиц с нарушением слуха используется звукоусиливающая аппаратура, мультимедийные средства и другие технические средства приема-передачи учебной информации в доступных для обучающихся формах.

При обучении инвалидов и лиц с нарушениями опорно-двигательного аппарата используются альтернативные устройства ввода информации и другие технические средства приема-передачи учебной информации в доступных для них формах.

С учетом особых потребностей инвалидов и обучающихся с ограниченными возможностями здоровья учебные материалы предоставляются в электронном виде.

Методические рекомендации по подготовке и оформлению научно-квалификационной работы

Методические рекомендации разработаны в соответствии с Постановлением правительства от 24 сентября 2013 г. № 842 «О порядке присуждения ученых степеней»; ГОСТ Р 7.0.11–2011 «Система стандартов по информации, библиотечному и издательскому делу. Диссертация и автореферат диссертации. Структура и правила оформления»; Содержание и качество научно-квалификационной работы (диссертации) должны соответствовать требованиям к результатам освоения основных образовательных программ аспирантуры, содержащимся в Федеральном государственном образовательном стандарте высшего образования по направлению подготовки 08.06.01 – Техника и технологии строительства

по направленности (профилю) образовательной программы: Теплоснабжение, вентиляция, кондиционирование воздуха, газоснабжение и освещение

Проблемы, исследуемые в диссертации, имеют открытый характер, т.е. являются дискуссионными и недостаточно исследованными.

Научно-квалификационная работа должна обобщить и систематизировать знания, навыки и умения, полученные за время обучения в аспирантуре, показать знание выбранной проблемной области, как в части направления подготовки, так и в части направленности программы, умение грамотно анализировать проблему, исследовательские и методологические навыки аспиранта; на основе результатов проведенного исследования (анализа) диссертация должна внести элементы практической, научной и/или методологической новизны в разработанность выбранной проблемной области, в части ее, касающейся направления подготовки и специализации.

Научно-квалификационная работа должна иметь конкретную предметно-целевую направленность, смысловую завершенность. Материал работы должен излагаться логично и последовательно, диссертация должна отличаться оригинальностью, доказательностью и достоверностью приводимых фактов, обоснованностью сделанных выводов и предложений, содержать примеры из юридической практики.

Выбор темы научно-квалификационной работы

Выбор аспирантом темы работы предполагает следующие действия:

- консультации с научным руководителем;
- просмотр каталога защищенных диссертаций в научной библиотеке или в базе данных;
- ознакомление с новейшими результатами исследований в смежных и пограничных областях науки;
- изучение литературы по направлению исследования (просмотр научной периодики, специальных изданий, Интернет-сайтов);
- беседы и консультации со специалистами-практиками.

Тематика научно-квалификационных работ формируется по актуальной проблематике в соответствии с направленностью образовательной программы по направлению подготовки 08.06.01 – Техника и технологии строительства

по направленности (профилю) образовательной программы: Теплоснабжение, вентиляция, кондиционирование воздуха, газоснабжение и освещение

Темы работ должны соответствовать задачам образовательного процесса, отражать значимость исследуемой проблематики для будущей профессиональной деятельности обучающегося. Аспирант может предложить тему, близкую к его научным интересам и соответствующую направленности образовательной программы.

Обоснование темы научно-квалификационной работы

При обосновании темы научно-квалификационной работы необходимо определить:

- актуальность исследования;
- объект, предмет, цель и задачи исследования;
- методы исследования;
- теоретическую и практическую значимость результатов исследования.
- определить объект и предмет исследования:
- определить область исследования: это сфера науки и практики, в которой находится объект исследования;
- объект исследования: это определенный процесс или явление, порождающее проблемную ситуацию;
- предмет исследования: конкретная часть объекта, внутри которой ведется поиск.

Предметом исследования могут быть явления, отдельные их стороны. Предмет исследования можно определить, как новое научное знание об объекте исследования, получаемое аспирантом в результате научных изысканий. В состав предмета исследования может войти и инструмент получения этого нового научного знания об объекте исследования, если он обладает существенными признаками новизны.

Актуальность научно-квалификационной работы должна быть обоснована. Требования к новизне материала, методологии, выводов диссертации определяется степенью разработанности конкретной исследуемой области и спецификой решаемых в ней задач. В отдельных случаях новизна может состоять в первичном описании малоизученных проблем, однако большей частью должна касаться практически значимых выводов, рекомендаций.

Выбор объекта и предмета, метод исследования и материал для исследования должны обеспечивать объективность и достоверность результатов. Постановка задач должна быть конкретной, вытекать из современного состояния исследуемой проблемы и обосновываться анализом соответствующих научных работ. Изложение хода и результатов исследования должно иллюстрироваться примерами, подтверждающими обоснованность суждений. Материал должен излагаться логично, быть доказательным и убедительным.

Конечные результаты, полученные в ходе подготовки научно-квалификационной работы, должны иметь теоретическую или практическую значимость.

Основные результаты, полученные автором научно-квалификационной работы, могут быть апробированы путем публикации в научных печатных изданиях, изложения в докладах на научных конференциях, симпозиумах и семинарах. Результаты исследования должны сопровождаться рекомендациями по их использованию в науке и в практической деятельности.

Структура научно-квалификационной работы (диссертации).

Научно-квалификационная работа (диссертация) имеет следующую структуру:

1. титульный лист;
2. оглавление;
3. текст диссертации: введение, основная (исследовательская) часть, заключение;
4. список литературы;
5. приложения.

Титульный лист

На титульном листе приводят:

- полное наименование министерства;
- полное наименование Университета (не использовать аббревиатуру);
- полное наименование кафедры;
- код и направление подготовки;
- направленность (профиль);
- указание характера выполняемой работы (НАУЧНО-КВАЛИФИКАЦИОННАЯ РАБОТА);

- наименование темы НКР;
- указание фамилий и инициалов лиц, имеющих отношение к содержанию работы, с наличием свободного места для подписей и даты (обязательно указываются ученая степень и ученое звание научного руководителя НКР, а также консультантов, если они имеются);
- год разработки документа (обозначение без указания слова *год*).

Оглавление научно-квалификационной работы (диссертации) должно отражать ее логику, замысел автора, достижение цели и решение задач, изложенных во введении.

Введение должно содержать:

- актуальность темы исследования;
- степень ее разработанности;
- предмет и объект исследования;
- научную новизну;
- теоретическую и практическую значимость работы;
- методологию и методы исследования;
- положения, выносимые на защиту;
- степень достоверности и апробацию результатов

Определение и обоснование актуальности исследования

Формулировка темы отражает сосуществование в науке уже известного и еще мало изученного, т.е. процесс развития научного познания. Вследствие этого, обоснование актуальности темы является ответственным этапом в подготовке исследования. Актуальность научно-квалификационной работы должна быть обоснована и доказана.

Обоснование актуальности темы исследования предпочтительно рассматривать с двух точек зрения:

- актуальность обращения к этой теме применительно к потребностям социально-экономического развития общества – кратко осветить причины обращения именно к этой теме именно сейчас, дав характеристику тем особенностям современного состояния общества, которые делают реально необходимым исследование этой темы.

- актуальность обращения к этой теме применительно к внутренним потребностям науки – объяснить, почему эта тема назрела именно сейчас, накоплением новой информации по данной проблеме, недостаточностью ее разработанности в имеющихся исследованиях, необходимостью изучения проблемы в новых ракурсах, с применением новых методов и методик исследования и т.д.

Определение и обоснование новизны исследования

В научном исследовании требуется четко выразить степень и характер новизны, полученной в результате проведенного исследования.

Критерии новизны научных результатов:

- новизна методологии;
- новизна полученного результата: позитивного или негативного (содержательная новизна). Может быть обнаружен новый факт, обоснованное решение поставленной задачи, введение в научный оборот новых данных, подтверждение известного факта для новых условий. Новизну можно наглядно показать в сравнении полученного результата;

- с уже известными достижениями;
- новизна интерпретации полученного результата (новизна объяснения и истолкования). Здесь аспирантам представляется реальная возможность проявить новое видение хорошо известных законов и идей;

- новизна практического использования полученного результата (практическая новизна). Несмотря на то, что это относится к категории прикладных научно-исследовательских работ и находится за пределами теоретического научного исследования, автор исследования должен предложить новые области использования полученных

результатов.

Обоснование актуальности придает определенную логику изложению степени разработанности темы с приведением обзора литературы. Обзор должен показать знакомство с профильной литературой, умение систематизировать источники, конструктивно-критически осмысливать их, выделять существенное, оценивать ранее сделанное другими исследователями, определять главное в современном состоянии изученности темы. При характеристике источников и литературы указывается их своеобразие, обращается внимание на те, которые относятся непосредственно к теме работы.

Обзор состояния исследования проблемы, степени ее разработанности направлен на формулирование объекта и предмета, цели и задач исследования. Формулировка объекта и предмета исследования логически вытекает из характеристики актуальности темы, степени ее разработки. Объект и предмет очерчивают круг вопросов, избранных для решения в научно-квалификационной работе, определяют ее структуру.

Задачи исследования излагаются таким образом, чтобы обеспечить достижение цели исследования. Структура работы, названия глав и параграфов должны отражать решаемые задачи.

Характеристика новизны исследования показывает то новое, что ранее в данной проблеме не изучалось.

Рекомендуемый объем введения 4-5 страниц текста.

Основная часть научно-квалификационной работы (диссертации) состоит из глав, подразделяемых на параграфы. Содержание и объем основной части должны соответствовать заявленной теме работы, раскрывать тему и сформулированные вопросы исследования.

Количество глав и параграфов определяется замыслом исследования, его целью и решаемыми задачами. Названия глав и параграфов должны отражать содержание работы. Между главами должна быть органическая внутренняя связь, логическая последовательность в изложении материала.

Главы основной части должны включать в себя:

- критический обзор научной литературы по теме исследования, включающий в себя теоретические концепции, модели и результаты проведенных другими авторами эмпирических исследований, с обязательным обсуждением полученных результатов и предполагаемым вкладом автора в изучение проблемы;
- описание проведенной автором аналитической работы, включая методологию и инструментарий исследования;
- изложение основных результатов исследования.

Автор работы должен доказывать важнейшие положения, избегая безоценочного повествования о тех или иных явлениях и процессах, используя источники и конкретные факты только как иллюстративный материал.

Каждая глава завершается выводами. Частные выводы по главам должны подводить автора к общему итогу, чтобы подготовить общее заключение по всей работе. При изложении в диссертации спорных вопросов темы необходимо приводить аргументы сторон, мнения различных авторов.

Основная часть работы может содержать таблицы, рисунки и иные материалы, связанные с темой исследования.

Заключение обобщает результаты проведенного исследования и показывает их связь с поставленной целью и задачами исследования, а также раскрывает научную и практическую значимость полученных результатов. Заключение научно-квалификационной работы должно содержать общие выводы, вытекающие из анализа проблемы. При этом оно не может подменяться механическим повторением выводов по отдельным главам. Заключение должно показать степень решения задач, которые изложены во введении.

Список литературы помещается после основного текста работы и позволяет автору документально подтвердить достоверность и точность приводимых в тексте заимствований: цитат, идей, фактов, таблиц, иллюстраций и других документов, на основе которых строится

исследование. Список литературы показывает глубину и широту изучения темы, демонстрирует эрудицию и культуру исследователя.

В список литературы и источников включаются только те издания, которые использованы автором при написании, которые приводятся в алфавитном порядке. Возможна группировка источников, подразделение их на правовые акты, научные издания, статьи, материалы периодической печати и др. В научно-квалификационной работе рекомендуется использовать не менее 100 источников, в том числе не менее 10 источников на иностранных языках; не менее 10% источников должны быть изданы в последние два года. Источники на иностранных языках приводятся после русскоязычных. Каждый документ, включенный в список литературы, должен быть описан в соответствии с требованиями стандартов.

В приложения включаются материалы, имеющие дополнительное справочное или документально подтверждающее значение, но не являющиеся необходимыми для понимания содержания научно-квалификационной работы (например, копии документов, выдержки из отчетных материалов, отдельные положения из инструкций и правил, статистические данные, схемы и др.).

Оформление научно-квалификационной работы (диссертации).

Текст очередной главы (раздела, параграфа) следует оформлять по мере накопления определенного материала, проведение анализа теоретической и (или) практической информации, выполнении расчетов. Текст может быть предварительным, глава или раздел оформлены в виде первой редакции. Письменное оформление мысленных идей помогает соискателю последовательно добиваться решения проблемы, совершенствовать структуру работы, конкретизировать пути дальнейшего выполнения исследования.

Рекомендуемый объем работы не менее 120 стр., но не более 150 страниц.

Каждую главу научно-квалификационной работы (диссертации) следует завершать краткими выводами, которые подводят итоги отдельных этапов исследования и на которых базируется формулировка основных научных результатов и практических рекомендаций исследования в целом.

1. Язык, на котором пишется научно-квалификационная работа (диссертация) – русский.

2. На титульном листе указывается (в порядке следования): *наименование вуза в соответствии с уставом; наименование факультета; название кафедры, где выполнялась научно-квалификационная работа (диссертация); направление подготовки 08.06.01 – Техника и технологии строительства, направленность (профиль) образовательной программы: Теплоснабжение, вентиляция, кондиционирование воздуха, газоснабжение и освещение; фамилия, имя и отчество автора; полное название темы работы; должность, ученая степень и ученое звание, фамилия, имя и отчество научного руководителя работы; место и год выполнения научно-квалификационной работы.*

3. Формат и параметры страниц.

Научно-квалификационная работа оформляется на стандартных листах белой бумаги одного сорта формата А4 (210x297 мм.). Текст печатается на одной стороне листа. Размер левого поля страницы – 30 мм, правого – 10 мм, верхнего и нижнего – 20 мм. В оформлении работы используется шрифт Times New Roman, размер 14 кеглей. Текст печатается с интервалом 1,5. Страница работы должна содержать 28-30 строк печатного текста или до 1800 знаков на странице, включая пробелы и знаки препинания. Цвет шрифта – черный.

Страницы нумеруются по порядку с титульного листа до последней страницы без пропусков, повторений, литерных добавлений. Первой страницей считается титульный лист, номер страницы на ней не ставится. На следующей странице проставляется цифра «2» и т. д. Порядковый номер проставляется в середине нижнего поля страницы.

Оглавление, введение, каждая глава, заключение, список литературы, приложения начинаются с новой страницы.

Расстояние между названием главы и последующим текстом и между должно быть выделено одним интервалом. Такое же расстояние – между заголовками главы и параграфа.

Точку в конце заголовка, располагаемого посередине строки, не ставят. Заголовки не подчеркиваются, слова пишутся без переносов.

Фразы, начинающиеся с новой (красной) строки, печатают с абзацным отступом 1,25.

4. Правила цитирования, оформления ссылок, числительных и сокращений.

4.1. В структуре текста научно-квалификационной работы (во введении, основной части, заключении) при освещении того или иного вопроса для подтверждения аргументов или описаний автор может прибегнуть к цитированию. К цитированию не следует прибегать в местах, где автор развивает свою позицию или подытоживает результаты исследования.

При цитировании чужой текст заключается в кавычки и приводится в той грамматической форме, в которой он дан в источнике. Если цитата воспроизводит только часть предложения цитируемого текста, то после открывающихся кавычек ставят многоточие, и начинают ее со срочной буквы. Строчная буква ставится и в том случае, когда цитата органически входит в состав предложения, не зависимо от того, как оно начиналось в источнике. Внизу страницы под чертой делается точная ссылка на издание, из которого взята цитата.

Пропуск слов, предложений, абзацев при цитировании допускается тогда, когда искажает смысл всего фрагмента, и обозначается многоточием в местах пропуска. Если из цитируемого отрывка не ясно, о ком или о чем идет речь, то в круглых скобках приводится пояснение автора с пометкой своих инициалов. Если в приводимой цитате выделяются какие-то слова, то сразу же в скобках пишется «курсив мой» или «выделено мной» и инициалы автора работы.

При оформлении сносок (сноска – это дополнительный текст, помещенный отдельно от основного внизу страницы или в конце всего текста, либо в основном тексте в скобках) их помещают на той же странице под строками основного текста с отделением от него небольшой горизонтальной линией.

Нумерация сносок в работе – постраничная.

При повторном использовании того же источника на одной и той же странице в сноске пишется «Там же».

4.2. Числительные и сокращения выполняются в соответствии правилами русского языка и в соответствии с требованиями ГОСТ 7.12-93 «Сокращение русских слов и словосочетаний в библиографическом описании».

Методические рекомендации по оформлению научного доклада

Методические рекомендации разработаны в соответствии с Постановлением правительства от 24 сентября 2013 г. № 842 «О порядке присуждения ученых степеней»; ГОСТ Р 7.0.11–2011 «Система стандартов по информации, библиотечному и издательскому делу. Диссертация и автореферат диссертации. Структура и правила оформления»;

1. Общие требования к научному докладу об основных результатах научно-квалификационной работы (диссертации) аспиранта

1.1. Процедура представления научного доклада об основных результатах подготовленной научно-квалификационной работы (диссертации) включает краткую характеристику основных результатов научных исследований.

1.2. Тема научного доклада должна совпадать с утвержденной темой научно-квалификационной работы (диссертации) аспиранта, а содержание научного доклада должно свидетельствовать о готовности аспиранта к представлению научно-квалификационной работы (диссертации) на соискание ученой степени кандидата наук.

1.3. Представление научного доклада должно начинаться с названия темы и формулировки цели научно-квалификационной работы (диссертации). Далее необходимо перечислить, как эта цель была достигнута. При этом примерно 80% времени необходимо посвятить этапам проведения собственных исследований (расчетов, экспериментов) с акцентом на их новизну, практическую значимость.

В процессе доклада необходимо ссылаться на подготовленный иллюстративный материал. Демонстрационный материал может быть представлен в виде:

- чертежей, схем, таблиц, графиков, диаграмм, представленных на бумажном носителе;
- макетов;
- моделей;
- презентационного материала на электронном носителе (20-25 слайдов).

1.4. К представлению научного доклада о результатах НКР допускаются лица, успешно сдавшие государственный экзамен и представившие на выпускающую кафедру не позднее, чем за две недели до представления текст доклада с отзывом научного руководителя (п.4.7. Положения о порядке проведения государственной итоговой аттестации по образовательным программам высшего образования - программам подготовки научно-педагогических кадров в аспирантуре СПбГАСУ)

1.5. По результатам представления научного доклада об основных результатах подготовленной научно-квалификационной работы (диссертации) организация дает заключение, в соответствии с пунктом 16 Положения о присуждении ученых степеней, утвержденного постановлением Правительства Российской Федерации от 24 сентября 2013 г. N 842 (Собрание законодательства Российской Федерации, 2013, N40, ст. 5074; 2014, N 32, ст. 4496).

2. Оформление научного доклада об основных результатах подготовленной научно-квалификационной работы (диссертации).

2.1. Общие правила оформления

Научный доклад должен быть оформлен в виде рукописи (раздаточного материала) объемом до 1 печатного листа.

Научный доклад должен соответствовать по структуре и оформлению **автореферату диссертации на соискание ученой степени кандидата наук.**

В научном докладе излагаются основные идеи и выводы научно-квалификационной работы (диссертации), показываются вклад автора в проведенное исследование, степень новизны и практическая значимость приведенных результатов исследований, содержатся сведения об организации, в которой выполнялась работа, о рецензентах, о научных руководителях и научных консультантах (при наличии), приводится список публикаций

автора, в которых отражены основные научные результаты научно-квалификационной работы (диссертации).

Научный доклад должен быть выполнен печатным способом с использованием компьютера и принтера на одной стороне листа белой бумаги одного сорта формата А4 (210x297 мм) через полтора интервала и размером шрифта 12-14 пунктов.

Страницы научного доклада должны иметь следующие поля: левое - 25 мм, правое - 10 мм, верхнее - 20 мм, нижнее - 20 мм.

Абзацный отступ должен быть одинаковым по всему тексту и равен пяти знакам.

Все страницы научного доклада, включая иллюстрации и приложения, нумеруются по порядку без пропусков и повторений.

Первой страницей считается титульный лист, на котором нумерация страниц не ставится, на следующей странице ставится цифра «2» и т.д.

Порядковый номер страницы печатают на середине верхнего поля страницы.

Научный доклад по материалам исследования аспиранта предполагает объем до 40 000 знаков.

2.2. Оформление структурных элементов научного доклада (автореферата)

2.2.1. Оформление обложки

На обложке научного доклада приводят:

- наименование организации, где выполнена НКР (диссертация)
- наименование кафедры, где выполнена НКР (диссертация)
- название научно-квалификационной работы (диссертации);
- фамилию, имя и отчество аспиранта;
- направление подготовки;
- направленность (профиль) образовательной программы;
- фамилию, имя и отчество научного руководителя;
- фамилию, имя и отчество заведующего кафедрой
- место и год написания научно-квалификационной работы (диссертации).

2.2.2. Оформление текста научного доклада

Общая характеристика работы включает в себя следующие основные структурные элементы:

- актуальность темы исследования;
- степень ее разработанности;
- цели и задачи;
- научную новизну;
- теоретическую и практическую значимость работы;
- методологию и методы исследования;
- положения, выносимые на защиту;
- степень достоверности и апробацию результатов.

Основное содержание работы кратко раскрывает содержание глав (разделов) научно-квалификационной работы (диссертации).

В заключении излагают итоги данного исследования, рекомендации и перспективы дальнейшей разработки темы.

Библиографические записи оформляют в соответствии с требованиями ГОСТ 7.1-2003. Система стандартов по информации, библиотечному и издательскому делу. Библиографическая запись. Библиографическое описание. Общие требования и правила составления; ГОСТ 7.80-2000 Система стандартов по информации, библиотечному и издательскому делу. Библиографическая запись. Заголовок. Общие требования и правила составления

Методические рекомендации по подготовке презентации для представления научного доклада об основных результатах подготовленной научно-квалификационной работы

Презентация работы в PowerPoint (Microsoft Office) по теме научно-квалификационной работы может содержать 10-15 слайдов и, как правило, должна отражать основное содержание научно-квалификационной работы, в том числе – актуальность диссертационного исследования; объект, предмет, цель и задачи; краткую аннотацию теоретической и нормативно-правовой базы исследования; элементы новизны и апробации исследования; общие выводы, итоги и рекомендации.

При этом, презентация должна иметь художественно-эстетическое оформление материала, иллюстративность, логику раскрытия материала.



Федеральное государственное бюджетное образовательное учреждение
высшего образования

САНКТ-ПЕТЕРБУРГСКИЙ ГОСУДАРСТВЕННЫЙ
АРХИТЕКТУРНО-СТРОИТЕЛЬНЫЙ УНИВЕРСИТЕТ

«УТВЕРЖДАЮ»
Проректор по учебной работе

Головина С.Г.
«14» июня 2018 г.

БЛОК 4
ГОСУДАРСТВЕННАЯ ИТОГОВАЯ АТТЕСТАЦИЯ
РАБОЧАЯ ПРОГРАММА ГОСУДАРСТВЕННОЙ ИТОГОВОЙ АТТЕСТАЦИИ

Б4.Б.01. Подготовка к сдаче и сдача государственного экзамена

**Б4.Б.02. Представление научного доклада об основных результатах подготовленной
научно-квалификационной работы (диссертации)**

направление подготовки 08.06.01 Техника и технологии строительства
направленность (профиль) образовательной программы: Теплоснабжение, вентиляция,
кондиционирование воздуха, газоснабжение и освещение

Форма обучения – очная, заочная

Санкт-Петербург
2018

1. Общие положения

1.1. Программа разработана в соответствии с:

– приказом Минобрнауки России от 18.03.2016 N 227 «Об утверждении Порядка проведения государственной итоговой аттестации по образовательным программам высшего образования - программам подготовки научно-педагогических кадров в аспирантуре (адъюнктуре), программам ординатуры, программам ассистентуры-стажировки» (Зарегистрировано в Минюсте России 11.04.2016 N 41754);

– приказом Министерства образования и науки РФ от 19.11.2013 г. № 1259 «Об утверждении Порядка организации и осуществления образовательной деятельности по образовательным программам высшего образования – программам подготовки научно-педагогических кадров в аспирантуре (адъюнктуре)»;

– федеральным государственным образовательным стандартом высшего образования (далее ФГОС ВО) подготовки научно-педагогических кадров высшей квалификации в аспирантуре по направлению подготовки 08.06.01 – Техника и технологии строительства, утвержденного приказом Министерства образования и науки Российской Федерации от 30.07.2014г. №873 (в ред. от 30.04.2015г. №464);

– основной профессиональной образовательной программой подготовки научно-педагогических кадров в аспирантуре (далее ОПОП аспирантуры) по направлению подготовки 08.06.01 – Техника и технологии строительства, направленность Теплоснабжение, вентиляция, кондиционирование воздуха, газоснабжение и освещение;

– учебным планом ОПОП аспирантуры по направлению подготовки 08.06.01 – Техника и технологии строительства, направленность Теплоснабжение, вентиляция, кондиционирование воздуха, газоснабжение и освещение.

1.2. Порядок проведения государственной итоговой аттестации (далее ГИА), состав и функции государственных экзаменационных комиссий и апелляционных комиссий, особенности проведения ГИА, для выпускников из числа лиц с ограниченными возможностями регламентируется Положением государственной итоговой аттестации по образовательным программам высшего образования - программам подготовки научно-педагогических кадров в аспирантуре СПбГАСУ.

1.3. Государственная итоговая аттестация аспиранта является обязательной и осуществляется после освоения образовательной программы в полном объеме. Она включает подготовку к сдаче и сдачу государственного экзамена и представление научного доклада об основных результатах подготовленной научно-квалификационной работы (диссертации).

1.4. Государственная итоговая аттестация проводится в конце последнего года обучения. При условии успешного прохождения всех установленных видов итоговых аттестационных испытаний, входящих в итоговую государственную аттестацию, выпускнику аспирантуры присваивается соответствующая квалификация.

1.5. В случае досрочного освоения образовательной программы государственная итоговая аттестация проводится в сроки, установленные индивидуальным учебным планом аспиранта.

2. Цели и задачи государственной итоговой аттестации

Государственная итоговая аттестация проводится государственными экзаменационными комиссиями в целях определения соответствия результатов освоения обучающимися основных образовательных программ соответствующим требованиям федерального государственного образовательного стандарта.

Задачами ГИА являются:

- оценка степени подготовленности выпускника к основным видам профессиональной деятельности: научно-исследовательской деятельности и

преподавательской деятельности по образовательным программам высшего образования;

- оценка уровня сформированности у выпускника необходимых компетенций, степени владения выпускником теоретическими знаниями, умениями и практическими навыками для профессиональной деятельности.

3. Форма проведения государственной итоговой аттестации

Государственная итоговая аттестация 08.06.01 – Техника и технологии строительства, направленность Теплоснабжение, вентиляция, кондиционирование воздуха, газоснабжение и освещение проводится в форме:

- государственного экзамена;

-научного доклада об основных результатах подготовленной научно-квалификационной работы (диссертации) (далее – научный доклад; вместе государственные аттестационные испытания).

Результаты любого из видов аттестационных испытаний, включенных в государственную итоговую аттестацию, определяются оценками «отлично», «хорошо», «удовлетворительно», «неудовлетворительно».

4. Трудоемкость государственной итоговой аттестации

Государственная итоговая аттестация в полном объеме относится к базовой части программы и формирует четвертый блок (Б.4) учебного плана, в том числе разделы четвертого блока: «Подготовка к сдаче и сдача государственного экзамена» и «Представление научного доклада об основных результатах подготовленной научно-квалификационной работы (диссертации)».

Общая трудоемкость государственной итоговой аттестации составляет 6 недель, что составляет 324 часа, 9 зачетных единиц.

Из них:

- на подготовку к сдаче и сдачу государственного экзамена выделяется 2 недели, что составляет 108 часов, 3 зачетных единицы.

- на представление научного доклада об основных результатах подготовленной научно-квалификационной работы (диссертации) выделяется 4 недели, что составляет 216 часов, 6 зачетных единиц.

ГИА проводится для аспирантов очной формы в 8 семестре 4 курса, для аспирантов заочной формы - в 10 семестре 5 курса обучения.

4. Перечень компетенций, сформированных в ходе освоения ОПОП, в том числе в ходе подготовки к государственной итоговой аттестации

Коды компетенций	Компетенции	Основные показатели освоения (показатели достижения результата)
Подготовка к сдаче и сдача государственного экзамена		
УК-1	Способность к критическому анализу и оценке современных научных достижений, генерированию новых идей при решении исследовательских и	Знает методы анализа и оценки современных научных достижений
		Умеет использовать методы анализа и оцен-

	практических задач, в том числе в междисциплинарных областях	ки современных научных достижений
		Владеет навыками совершенствования, оптимизации и повышения надежности систем теплогазоснабжения, отопления, вентиляции и кондиционирования, методов их расчета и проектирования
УК-2	Способность проектировать и осуществлять комплексные исследования, в том числе междисциплинарные, на основе целостного системного научного мировоззрения с использованием знаний в области истории и философии науки	Знает методы осуществления комплексных исследований с использованием знаний в области философии науки
		Умеет проектировать и осуществлять комплексные исследования, в том числе междисциплинарные
		Владеет методами осуществления комплексных исследований с использованием знаний в области философии науки
УК-3	Готовность участвовать в работе российских и международных исследовательских коллективов по решению научных и научно-образовательных задач	Знает правила подготовки к участию в работе российских и международных исследовательских коллективов по решению научных и научно-образовательных задач
		Умеет использовать правила подготовки к участию в работе российских и международных исследовательских коллективов по решению научных и научно-образовательных задач
		Владеет принципами подготовки к участию в работе российских и международных исследовательских коллективов по решению научных и научно-образовательных задач
УК-5	способность следовать этическим нормам в профессиональной деятельности	Знать этические нормы в профессиональной деятельности
		Уметь использовать этические нормы в профессиональной деятельности
		Владеть этическими нормами в профессиональной деятельности
УК-6	способность планировать	Знать способы планирования и решения за-

	и решать задачи собственного профессионального и личностного развития	<p>дач собственного профессионального и личностного развития</p> <p>Уметь применять способы планирования и решения задач собственного профессионального и личностного развития</p> <p>Владеть способами планирования и решения задач собственного профессионального и личностного развития</p>
ОПК - 4	Способность к профессиональной эксплуатации современного исследовательского оборудования и приборов	<p>Знает методики профессиональной эксплуатации современных средств измерений для исследований в области теплоснабжения, вентиляции, кондиционирования воздуха и газоснабжения</p> <p>Умеет использовать методики профессиональной эксплуатации современных средств измерений для исследований в области теплоснабжения, вентиляции, кондиционирования воздуха и газоснабжения</p> <p>Владеет методиками профессиональной эксплуатации современных средств измерений для исследований в области теплоснабжения, вентиляции, кондиционирования воздуха и газоснабжения</p>
ОПК-5	Способность профессионально излагать результаты своих исследований и представлять их в виде научных публикаций и презентаций	<p>Знает методы подготовки научных публикаций и презентаций</p> <p>Умеет использовать методы для подготовки научных публикаций и презентаций по результатам собственных исследований</p> <p>Владеет методами обобщения результатов собственных исследований для подготовки научных публикаций и презентаций</p>
ОПК-6	Способность к разработке новых методов исследования и их применению в самостоятельной научно-исследовательской деятельности в области строительства	<p>Знает принципы разработки новых методов исследования и их применения в самостоятельной научно-исследовательской деятельности</p> <p>Умеет использовать принципы разработки новых методов исследования и их применения в самостоятельной научно-</p>

		исследовательской деятельности
		Владеет принципами разработки новых методов исследования и их применения в самостоятельной научно-исследовательской деятельности в области теплоснабжения, вентиляции, кондиционирования воздуха и газоснабжения
ОПК-7	Готовность организовать работу исследовательского коллектива в области строительства	Знает методы организации исследовательской работы в коллективе
		Умеет организовать работу исследовательского коллектива
		Владеет методами организации исследовательской работы в коллективе
ОПК-8	готовность к преподавательской деятельности по основным образовательным программам высшего образования	Знать методы преподавания по основным образовательным программам высшего образования
		Уметь использовать методы преподавания по основным образовательным программам высшего образования на практике
		Владеть методами преподавания по основным образовательным программам высшего образования на практике
ПК-1	готовность к созданию и развитию эффективных методов расчета и экспериментальных исследований, к совершенствованию, оптимизации и повышению надежности систем теплоснабжения, вентиляции, кондиционирования воздуха, газоснабжения, защиты от шума, к использованию нетрадиционных источников энергии	Знать принципы создания и развития эффективных методов расчета и экспериментальных исследований, совершенствования, оптимизации и повышения надежности систем теплоснабжения, вентиляции, кондиционирования воздуха, газоснабжения (ТГВ), защиты от шума, использования нетрадиционных источников энергии
		Уметь использовать принципы создания и развития эффективных методов расчета и экспериментальных исследований, совершенствования, оптимизации и повышения надежности систем ТГВ, защиты от шума, использования нетрадиционных источников энергии
		Владеть принципами создания и развития эффективных методов расчета и экспериментальных исследований, совершенствования, оптимизации и повышения надежности систем ТГВ, защиты от шума, использования нетрадиционных источников энергии
ПК-2	способность решать технологические вопросы теплогазоснабжения, вен-	Знать технологические вопросы и современные методы расчета систем ТГВ
		Уметь использовать современные методы

	<p>тиляции и кондиционирования воздуха на основе современных методов расчета и проектирования эффективных систем теплогаснабжения, отопления, вентиляции и кондиционирования воздуха</p>	<p>расчета систем ТГВ</p> <p>Владеть современными методами расчета систем ТГВ</p>
ПК-3	<p>готовность использовать знания о тепловом, воздушном и влажностном режимах зданий различного назначения, о тепломассообмене в ограждениях, о современных способах защиты от шума и вибраций инженерного оборудования, о способах солнцезащиты помещений для разработки методов расчета энергосбережения в зданиях</p>	<p>Знать особенности теплового, воздушного и влажностного режимов зданий различного назначения, тепломассообмена в ограждениях, современных способов защиты от шума и вибраций инженерного оборудования, способов солнцезащиты помещений для разработки методов расчета энергосбережения в зданиях</p> <p>Уметь использовать знания о тепловом, воздушном и влажностном режимах зданий различного назначения, о тепломассообмене в ограждениях, о современных способах защиты от шума и вибраций инженерного оборудования, о способах солнцезащиты помещений для разработки методов расчета энергосбережения в зданиях</p> <p>Владеть знаниями о тепловом, воздушном и влажностном режимах зданий различного назначения, о тепломассообмене в ограждениях, о современных способах защиты от шума и вибраций инженерного оборудования, о способах солнцезащиты помещений для разработки методов расчета энергосбережения в зданиях</p>
ПК-4	<p>способность формировать образовательную среду и использовать свои возможности в реализации задач инновационной образовательной политики вуза на основе современного передового опыта, методов и технологий, результатов научных исследований и мировых тенденций в области теплоснабжения, вентиляции, кондиционирования воздуха, газоснабжения и освещения</p>	<p>Знать принципы формирования образовательной среды на основе современного передового опыта, методов и технологий, результатов научных исследований и мировых тенденций в области систем ТГВ</p> <p>Уметь использовать принципы формирования образовательной среды на основе современного передового опыта, методов и технологий, результатов научных исследований и мировых тенденций в области систем ТГВ</p> <p>Владеть принципами формирования образовательной среды на основе современного передового опыта, методов и технологий, результатов научных исследований и мировых тенденций в области систем ТГВ</p>
ПК-5	<p>способность использовать пакеты прикладных программ для решения задач, возникающих в процессе</p>	<p>Знать алгоритмы прикладных программ для решения задач, возникающих в процессе исследования, и графического представления результатов</p>

	исследования, и графического представления результатов	<p>Уметь использовать пакеты прикладных программ для решения задач, возникающих в процессе исследования, и графического представления результатов</p> <p>Владеть пакетами прикладных программ для решения задач, возникающих в процессе исследования, и графического представления результатов</p>
Представление научного доклада об основных результатах подготовленной научно-квалификационной работы (диссертации)		
УК-1	способность к критическому анализу и оценке современных научных достижений, генерированию новых идей при решении исследовательских и практических задач, в том числе в междисциплинарных областях	Знать основы критического анализа и оценки современных научных достижений
		Уметь выполнять анализ и оценку современных научных достижений при решении исследовательских и практических задач
		Владеть методами выработки новых идей при решении исследовательских и практических задач
УК-2	способность проектировать и осуществлять комплексные исследования, в том числе междисциплинарные, на основе целостного системного научного мировоззрения с использованием знаний в области истории и философии науки	Знать принципы проектирования и проведения комплексных исследований на основе системного подхода
		Уметь использовать принципы проектирования и проведения комплексных исследований на основе системного подхода
		Владеть принципами проектирования и проведения комплексных исследований на основе системного подхода
УК-3	готовность участвовать в работе российских и международных исследовательских коллективов по решению научных и научно-образовательных задач	Знать особенности работы российских и международных исследовательских коллективов по решению научных и научно-образовательных задач
		Уметь работать российских и международных исследовательских коллективов по решению научных и научно-образовательных задач
		Владеть навыками работы российских и международных исследовательских коллективов по решению научных и научно-образовательных задач
УК-4	готовность использовать современные методы и технологии научной коммуникации на государственном и иностранном языках	Знать современные методы и технологии научной коммуникации на государственном и иностранном языках
		Уметь использовать современные методы и технологии научной коммуникации на государственном и иностранном языках
		Владеть современными методами и технологиями научной коммуникации на государственном и иностранном языках
ОПК-1	владение методологией теоретических и экспериментальных исследований в области	Владеть методологией теоретических и экспериментальных исследований в области

	ментальных исследований в области строительства	строительства Знать? Уметь?
ОПК-2	Владение культурой научного исследования в области строительства, в том числе с использованием новейших информационно-коммуникационных технологий	знает новейшие информационно-коммуникационные технологии в области строительства
		умеет применять новейшие информационно-коммуникационные технологии при научных исследованиях в области строительства
		владеет культурой научного исследования в области строительства, в том числе с использованием новейших информационно-коммуникационных технологий
ОПК-3	способность соблюдать нормы научной этики и авторских прав	Знать нормы научной этики и авторских прав
		Уметь использовать нормы научной этики и авторских прав
		Владеть нормами научной этики и авторских прав
ОПК-4	способность к профессиональной эксплуатации современного исследовательского оборудования и приборов	Знать методики профессиональной эксплуатации современного исследовательского оборудования и приборов
		Уметь использовать методики профессиональной эксплуатации современного исследовательского оборудования и приборов
		Владеть методиками профессиональной эксплуатации современного исследовательского оборудования и приборов
ОПК-5	способность профессионально излагать результаты своих исследований и представлять их в виде научных публикаций и презентаций	Знать принципы профессионального изложения результатов своих исследований и представления их в виде научных публикаций и презентаций
		Уметь профессионально излагать результаты своих исследований и представлять их в виде научных публикаций и презентаций
		Владеть методами профессионального изложения результатов своих исследований и представления их в виде научных публикаций и презентаций
ОПК-6	способность к разработке новых методов исследования и их применению в самостоятельной научно-исследовательской деятельности в области	Знать принципы разработки новых методов исследования и их применения в самостоятельной научно-исследовательской деятельности
		Уметь использовать принципы разработки новых методов исследования и их примене-

	строительства	<p>ния</p> <p>Владеть принципами разработки новых методов исследования и их применения в самостоятельной научно-исследовательской деятельности</p>
ОПК-7	готовность организовать работу исследовательского коллектива в области строительства	<p>Знать методы организации работы исследовательского коллектива в области строительства</p> <p>Уметь организовать работу исследовательского коллектива в области строительства</p> <p>Владеть методами организации работы исследовательского коллектива в области строительства</p>
ПК-1	готовность к созданию и развитию эффективных методов расчета и экспериментальных исследований, к совершенствованию, оптимизации и повышению надежности систем теплоснабжения, вентиляции, кондиционирования воздуха, газоснабжения, защиты от шума, к использованию нетрадиционных источников энергии	<p>Знать способы создания и развития эффективных методов расчета и экспериментальных исследований, совершенствования, оптимизации и повышения надежности систем ТГВ, защиты от шума, использования нетрадиционных источников энергии</p> <p>Уметь использовать способы создания и развития эффективных методов расчета и экспериментальных исследований, совершенствования, оптимизации и повышения надежности систем ТГВ, защиты от шума, использования нетрадиционных источников энергии</p> <p>Владеть способами создания и развития эффективных методов расчета и экспериментальных исследований, совершенствования, оптимизации и повышения надежности систем ТГВ, защиты от шума, использования нетрадиционных источников энергии</p>
ПК-2	способность решать технологические вопросы теплогазоснабжения, вентиляции и кондиционирования воздуха на основе современных методов расчета и проектирования эффективных систем теплогазоснабжения, отопления, вентиляции и кондиционирования воздуха	<p>Знать методы решения современных технологических вопросов систем ТГВ</p> <p>Уметь использовать современные методы расчета и проектирования эффективных систем ТГВ</p> <p>Владеть методами решения современных технологических вопросов систем ТГВ на основе новейших достижений в области проектирования</p>
ПК-3	готовность использовать знания о тепловом, воздушном и влажностном режимах зданий различного назначения, о тепломассообмене в ограждениях, о современных способах защиты от шума и вибраций инженерного оборудования, о способах	<p>Знать принципы разработки методов расчета энергосбережения в зданиях</p> <p>Уметь использовать принципы разработки методов расчета энергосбережения в зданиях</p> <p>Владеть принципами разработки методов расчета энергосбережения в зданиях</p>

	солнцезащиты помещений для разработки методов расчета энергосбережения в зданиях	
ПК-5	Способность использовать пакеты прикладных программ для решения задач, возникающих в процессе исследования, и графического представления результатов	Знает алгоритмы прикладных программ для решения задач, возникающих в процессе исследования
		Умеет использовать пакеты прикладных программ для решения задач исследований
		Владеет методиками работы с прикладными программами для решения задач, возникающих в процессе исследования
ПК-6	способность находить оптимальные решения при реализации своих исключительных прав на результаты интеллектуальной деятельности и средств индивидуализации	Знать способы нахождения оптимальных решений при реализации своих исключительных прав на результаты интеллектуальной деятельности
		Уметь находить оптимальные решения при реализации своих исключительных прав на результаты интеллектуальной деятельности
		Владеть способами нахождения оптимальных решений при реализации своих исключительных прав на результаты интеллектуальной деятельности

5. Программа государственного экзамена

5.1. Требования к государственному итоговому экзамену

Государственный экзамен носит междисциплинарный характер и проводится по нескольким дисциплинам образовательной программы, результаты освоения которой имеют определяющее значение для профессиональной деятельности выпускников.

Экзаменационные вопросы государственного экзамена разрабатываются выпускающей кафедрой и подписываются заведующим кафедрой. Содержание вопросов обновляется по мере необходимости.

К государственному экзамену допускаются обучающиеся, не имеющие академической задолженности и в полном объеме выполнившие учебный план или индивидуальный учебный план по соответствующей ОПОП.

Аспирантам обеспечивается доступ к программам государственной итоговой аттестации.

Перед государственным экзаменом проводится консультирование обучающихся по вопросам, включенным в программу государственного экзамена.

Государственный экзамен проводится в устной (письменной) форме. Результаты государственного аттестационного испытания, проводимого в устной форме, объявляются в день его проведения, результаты государственного аттестационного испытания, проводимого в письменной форме, объявляются на следующий рабочий день после дня его проведения (п.4.12 Положения о государственной итоговой аттестации по образовательным программам высшего образования - программам подготовки научно-педагогических кадров в аспирантуре СПбГАСУ).

Обучающимся и лицам, привлекаемым к государственной итоговой аттестации, во время проведения государственных аттестационных испытаний запрещается иметь при себе и использовать средства связи.

В структуру экзаменационных билетов включены три вопроса из программы государственной итоговой аттестации. На подготовку к ответу аспиранту отводится 60 минут (для обучающегося инвалида время подготовки может быть увеличено п.43 приказа Минобрнауки России от 18.03.2016 N 227 «Об утверждении Порядка проведения государственной итоговой аттестации по образовательным программам высшего образования - программам подготовки научно-педагогических кадров в аспирантуре (адъюнктуре), программам ординатуры, программам ассистентуры-стажировки» (Зарегистрировано в Минюсте России 11.04.2016 N 41754).

Ответы оформляются на стандартных листах бумаги формата А4, на которых предварительно проставляется печать организации. Бумага с печатью выдается аспирантам секретарем ГЭК непосредственно перед экзаменом.

По окончании ответа аспиранта по поставленным в экзаменационном билете вопросам члены комиссии могут задавать дополнительные вопросы, как уточняющие, так и общие, проясняющие уровень подготовки аспиранта. Оценка за ответ на государственном экзамене определяется после коллективного обсуждения членами государственной аттестационной комиссии и объявляется аспирантам в день проведения экзамена.

На заседании ГЭК по сдаче государственного экзамена на каждого аспиранта оформляется протокол в установленной форме. Протоколы затем сшиваются в общую папку. Протокол заседания ГЭК подписывается председателем и секретарем.

Грубое нарушение выпускником порядка проведения государственного экзамена (нарушение дисциплины, использование во время экзамена мобильной связи и др.) является основанием для вынесения ГЭК оценки «неудовлетворительно».

Аспирант, не прошедший государственный экзамен в связи с неявкой по уважительной причине (по медицинским показаниям или в других исключительных случаях, документально подтвержденных) вправе пройти ее в течение 6 месяцев после завершения ГИА (п. 37 приказа Минобрнауки России от 18.03.2016 N 227 «Об утверждении Порядка проведения государственной итоговой аттестации по образовательным программам высшего образования - программам подготовки научно-педагогических кадров в аспирантуре (адъюнктуре), программам ординатуры, программам ассистентуры-стажировки» (Зарегистрировано в Минюсте России 11.04.2016 N 41754).

Обучающиеся, не прошедшие государственное аттестационное испытание в связи с неявкой на государственное аттестационное испытание по неуважительной причине или в связи с получением оценки «неудовлетворительно», отчисляются из организации с выдачей справки об обучении как не выполнившие обязанностей по добросовестному освоению образовательной программы и выполнению учебного плана.

Результаты государственного экзамена являются основой для принятия решения о допуске аспирантов к представлению доклада об основных результатах научно-квалификационной работы (диссертации). Выпускники, получившие неудовлетворительные оценки на государственном экзамене к представлению доклада об основных результатах научно-квалификационной работы (диссертации) не допускаются.

При оценке компетенций выпускников на государственном экзамене учитывается системность, полнота и правильность их ответов, степень понимания изученного материала, уровень сформированности конкретных компетенций.

5.2. Содержание государственного экзамена

Государственный экзамен представляет собой проверку теоретических знаний аспиранта и практических умений осуществлять научно-педагогическую деятельность. При сдаче государственного экзамена аспирант должен показать способность самостоятельно

осмыслять и решать актуальные педагогические задачи своей профессиональной деятельности, профессионально излагать специальную информацию, научно аргументировать и защищать свою точку зрения, опираясь на полученные углубленные знания, умения и сформированные компетенции.

Государственный экзамен носит междисциплинарный характер и проводится по нескольким дисциплинам образовательной программы, результаты освоения которой имеют определяющее значение для профессиональной деятельности выпускников.

Государственный экзамен проводится в устной форме по билетам.

В каждом билете содержится 3 вопроса.

В билет включаются по 3 вопроса из 3 разделов, где раздел 1 содержит вопросы по дисциплине – «Инновационные технологии и техника строительства»; Раздел 2 содержит вопросы по дисциплине – «Теплоснабжение, вентиляция, кондиционирование воздуха, газоснабжение и освещение, подземные сооружения»; Раздел 3 содержит вопросы по дисциплине – «Педагогика и психология высшей школы».

Подобный подход в формировании вопросов в билете, позволяет охватить и проверить уровень знаний аспиранта по компетенциям, регламентированным ФГОС ВО.

5.3. Перечень вопросов, выносимых на государственный экзамен

Раздел 1. Инновационные технологии и техника строительства

1. «Инновационные бетоны в строительстве: самозалечивающийся, эластичный, свето-прозрачный, светоизлучающий цемент и микроцемент.

2. Новое назначение и возможности известных ранее материалов: земляной грунт как строительный материал. Экологичные торфоблоки и эко-вата.

3. Инновации в технологиях производства керамики: керамические кирпичи-хамелеоны. Энергосберегающие керамические изделия: поризованные и большеформатные блоки.

4. Переработка отходов для строительства: Эффективный газо-золобетон, ячеистый бетон. Арболит – инновационный деревобетон.

5. Инновационные стеновые ЖБИ-панели с внутренним утеплителем. Несъемная эффективная опалубка: материалы и технологии.

6. Изготовление и применение монолитных деревянных брусев. Многоэтажное строительство из инновационного деревянного бруса.

7. 3-D принтер в строительстве. Достижения, проблемы и дальнейшие перспективы.

8. Капсульное строительство. Контейнерные технологии быстрого возведения зданий и сооружений.

9. Принцип пазла в строительстве. Типы пазл-блоков и возможности их реализации в различных конструкциях.

10. Инновации в строительстве с использованием зеленых насаждений: зеленые крыши и фасады зданий; автомобильные экостоянки и экопарковки; вертикальный лес.

11. Бионика и био-миметика в строительстве. Принципы и решения.

12. Инновационные подходы в решении проблем повышения эффективности водоснабжения и водоотведения зданий и сооружений.

13. Повышение тепловой эффективности наружных ограждающих конструкций. Схемы, материалы и конструктивные решения дополнительного утепления стен.

14. Инновации и совершенствование инженерных сетей и оборудования зданий. «Умные дома»: принципы проектирования и существующие примеры.

15. Применение систем рекуперации воздуха. Тепловые насосы и термомайзеры. Утилизация вторичных энергетических ресурсов и применение возобновляемых источников энергии в строительстве.

Раздел 2. Теплоснабжение, вентиляция, кондиционирование воздуха, газоснабжение и освещение

1. Принципиальные схемы систем водяного, парового, воздушного, лучистого, газового и печного отопления.
2. Современные и перспективные системы отопления жилых, общественных, производственных и сельскохозяйственных зданий и сооружений.
3. Гидравлический режим систем, расчет гравитационных и насосных систем водяного отопления.
4. Пусковое и эксплуатационное качественно-количественное регулирование теплоотдачи системами отопления, учет расхода теплоты. Энергосбережение при проектировании и эксплуатации систем отопления.
5. Использование нетрадиционных источников энергии в системах отопления.
6. Тепловой, влажностный и газовый режимы вентилируемого помещения. Требуемый и расчетный воздухообмен в помещении по основным вредностям: теплоте, влаге, газам, пыли.
7. Аэродинамические основы организации воздухообмена в помещении.
8. Аэродинамический расчет систем вентиляции с гравитационным и механическим побуждением движения воздуха, пневмотранспорт материалов.
9. Моделирование процессов аэродинамики здания и промплощадок.
10. Современные и перспективные системы вентиляции жилых, общественных, производственных и сельскохозяйственных зданий и сооружений.
11. Тепло- и массообмен между влажным воздухом и водой, растворами солей, твердыми сорбентами. Модели тепло- и массопередачи в аппаратах кондиционирования, предельные равновесные состояния.
12. Процессы кондиционирования воздуха в центральных и местных системах кондиционирования воздуха (СКВ), их принципиальные схемы в зданиях различного назначения.
13. Холодо - и теплоснабжение центральных, местных и центрально-местных СКВ.
14. Оценка эффективности и технико-экономической целесообразности систем утилизации теплоты и использования тепловых насосов.
15. Автоматизация процессов регулирования работы СКВ. Современные системы и программы управления СКВ.
16. Теплофикация и централизованное теплоснабжение городов и промышленности, оценка Экономическая целесообразность и технические возможности использования для теплоснабжения сбросной теплоты промышленных установок, термальных подземных вод, гелиоустановок и других нетрадиционных источников теплоты.
17. Расчет теплообменных аппаратов для систем отопления и горячего водоснабжения. Выбор методов и регулирование отпуска теплоты. Тепловые пункты, расчет, конструирование.
18. Гидравлический расчет тепловых сетей. Способы прокладки тепловых сетей. Конструкции и расчет теплоизоляции. Защита трубопроводов от коррозии.
19. Системы горячего водоснабжения. Выбор схемы. Гидравлический расчет квартальных циркулярных систем. Аккумуляторы в системах горячего водоснабжения.
20. Основные физико-химические свойства горючих газов, используемых для газоснабжения. Принципы подготовки и транспортировки газа потребителям.
21. Определение расчетных расходов газа. Теоретические основы сжигания газов.
22. Проектирование систем газоснабжения. Схемы городских систем. Конструкции, оборудование и устройство газопроводов. Защита газопроводов от коррозии.
23. Эксплуатация систем газоснабжения. Надежность газовых сетей.

24. Теплогенерирующие установки для систем централизованного теплоснабжения. Тепловой и аэродинамический расчет теплогенерирующих установок.
25. Источники теплоты при децентрализованном теплоснабжении.
26. Выбор топлива для теплогенерирующих установок. Топливное хозяйство. Экологические аспекты применения паро- и теплогенераторных установок на различных видах топлива.
27. Теплотехнические показатели строительных материалов. Расчетные значения теплотехнических показателей материалов. Современные принципы нормирования теплотехнических показателей наружных ограждающих конструкций. Стационарная и нестационарная теплопередача через ограждение, методы расчета.
28. Воздухопроницаемость строительных материалов и конструкций. Воздушный режим здания. Теплопередача через ограждения при наличии воздухопроницаемости ограждений. Теплопередача при поровой фильтрации воздуха. Методы расчета.
29. Тепло- и массообмен в наружных ограждениях. Методы расчета. Влажностный режим однослойных и многослойных наружных ограждений.
30. Акустические характеристики источников шума в зданиях и на селитебной территории. Акустические и шумовые характеристики помещений. Допустимые уровни звукового давления в помещениях. Приближенные геометрические и статистические методы в акустике помещения.

Раздел 3 Педагогика и психология высшей школы

1. Роль и место психолого-педагогических знаний в современной высшей технической школе. Понятия психологической культуры и психологической компетентности.
2. Этапы развития высшего образования в Европе и России с XI по XX века.
3. Основные тенденции высшего образования 2-й половины XX века - начала XXI.
4. Цели и принципы Болонского процесса.
5. Основные категории педагогики, общая характеристика.
6. Дидактика как теоретическая основа обучения. Реализация основных принципов дидактики в современной высшей школе.
7. Функции педагогического процесса
8. Понятие педагогической технологии. Инновационные технологии в обучении. Дистанционное обучение. Современные интерактивные педагогические технологии (социальные и информационные). Активные и интерактивные методы обучения.
9. Профессионально-педагогические компетенции преподавателя высшей школы.
10. Принципы педагогической этики.
11. Учебно-методическое обеспечение образовательного процесса: ФГОС (Федеральный государственный образовательный стандарт), ООП (основная образовательная программа), РП (рабочая программа дисциплины).
12. Типы психолого-педагогического воздействия и стили педагогического общения.
13. Компетенции и компетентностный подход в педагогике высшей школы.
14. Роль и место самостоятельной работы студентов в образовательном процессе, способы организации самостоятельной работы.
15. Особенности учебной деятельности студента в вузе. Типология студентов. Потребностно-мотивационная сфера личности студентов. Общая характеристика студенческих групп.

5.4. Критерии оценки ответа на государственном экзамене

Результаты государственного экзамена определяются оценками «отлично», «хорошо», «удовлетворительно», «неудовлетворительно». Оценки «отлично», «хорошо», «удо-

влетворительно» означают успешное прохождение государственного аттестационного испытания.

Решения комиссий принимаются простым большинством голосов лиц, входящих в состав комиссий и участвующих в заседании. При равном числе голосов председатель обладает правом решающего голоса.

Оценка	Характеристика ответа	Критерии
оценка «отлично»	<ul style="list-style-type: none"> - ответы излагаются логично, последовательно и не требуют дополнительных пояснений; - делаются обоснованные выводы; - соблюдаются нормы литературной речи; - ответы развернутые, уверенные, содержат достаточно четкие формулировка; - в процессе ответа на вопросы экзаменационного билета продемонстрировано знание и умение анализировать современную научную и учебную литературу; - допущены одна или две неточности при освещении второстепенных вопросов, которые были исправлены аспирантом по замечанию членов ГЭК. 	<ul style="list-style-type: none"> - всестороннее систематическое и глубокое знание программного материала; - в полной мере продемонстрировано усвоение компетенций, формируемых в процессе обучения по образовательной программе подготовки научно-педагогических кадров в аспирантуре; - способность творчески применять знание теории к решению профессиональных задач; - владение понятийным аппаратом; - демонстрация способности к анализу и сопоставлению различных подходов к решению заявленной в вопросе проблематики; - подтверждение теоретических постулатов примерами из практики (в том числе педагогической).
оценка «хорошо»	<p><i>ответ в основном удовлетворяет требованиям на оценку «5» (отлично), но при этом имеет один из приведенных ниже недостатков:</i></p> <ul style="list-style-type: none"> - при изложении ответов на основные вопросы экзаменационного билета допущены определенные неточности, которые в целом не искажают содержание ответа, и были исправлены по замечанию членов ГЭК; - допущена ошибка или более двух неточностей при ответе на дополнительные вопросы членов ГЭК. 	<ul style="list-style-type: none"> - твердое знание программного материала; - способность применять знание теории к решению задач профессионального характера; - допускаются отдельные погрешности и неточности при ответе.
оценка «удовлетворительно»	<ul style="list-style-type: none"> - нечетко прослеживается логическая последовательность изложения материала при ответе на вопросы экзаменационного билета; - поверхностное знание вопроса, затруднения с выводами; - нарушения норм литературной речи. - допущен целый ряд погрешностей и неточностей при ответе на дополнительные вопросы членов ГЭК. 	<ul style="list-style-type: none"> - в основном знают программный материал в объеме, необходимом для предстоящей работы по профессии; - не в полной мере продемонстрировано усвоение компетенций, формируемых в процессе обучения по образовательной программе подготовки научно-педагогических кадров; - допускают существенные погрешности в ответе на вопросы экзаменационного билета; - приводимые формулировки являются недостаточно четкими, нечеткими, в ответах допускаются неточности.

оценка «неудовлетворительно»	<ul style="list-style-type: none"> - не раскрыто содержание вопросов экзаменационного билета; - материал излагается непоследовательно, сбивчиво, не представляет определенной системы знаний; - имеются заметные нарушения норм литературной речи. - аспирант не понимает сущности процессов и явлений, не может ответить на простые вопросы членов ГЭК. 	<ul style="list-style-type: none"> - значительные пробелы в знаниях основного программного материала; - не продемонстрировано усвоение компетенций, формируемых в процессе обучения по образовательной программе подготовки научно-педагогических кадров в аспирантуре; - допускают принципиальные ошибки в ответе на вопрос билета; - демонстрируют незнание теории и практики.
-------------------------------------	--	--

5.5. Рекомендации обучающимся по подготовке к государственному экзамену

Подготовку к сдаче государственного экзамена необходимо начать с ознакомления с перечнем вопросов, выносимых на государственный экзамен. При подготовке ответов необходимо пользоваться рекомендованной обязательной и дополнительной литературой, а также лекционными конспектами, которые были составлены в процессе обучения.

Во время подготовки к экзамену рекомендуется, помимо лекционного материала, учебников, рекомендованной литературы просмотреть также выполненные в процессе обучения задания для индивидуальной и самостоятельной работы.

В процессе подготовки ответа на вопросы необходимо учитывать изменения, которые произошли в законодательстве, увязывать теоретические проблемы с практикой сегодняшнего дня.

5.6. Перечень основной и дополнительной литературы для подготовки к государственному экзамену

№ п/п	Автор, название, место издания, издательство, год издания учебной и учебно-методической литературы	Количество экземпляров/ЭБС
Основная литература		
	Тертичник Е.И., Вентиляция [Электронный ресурс] : Учебник / Тертичник Е.И. - М. : Издательство АСВ, 2015. - 608 с. - ISBN 978-5-4323-0065-2 - Режим доступа: http://www.studentlibrary.ru/book/ISBN9785432300652.html	ЭБС «Консультант студента»
	Дячек П.И., Кондиционирование воздуха и холодоснабжение [Электронный ресурс]: Учеб. пособие. / П.И. Дячек - М. : Издательство АСВ, 2017. - 676 с. - ISBN 978-5-4323-0237-3 - Режим доступа: http://www.studentlibrary.ru/book/ISBN9785432302373.html	ЭБС «Консультант студента»
	Информационные системы и технологии в строительстве [Электронный ресурс] : учебное пособие / А. А. Волков, С. Н. Петрова, А. В. Гинзбург [и др.] ; под ред. А. А. Волков, С. Н. Петрова. — Электрон. текстовые данные. — М. : Московский государственный строительный университет, ЭБС АСВ, 2015. — 424 с. — 978-5-7264-1032-6. — Режим доступа: http://www.iprbookshop.ru/40193.html	ЭБС «IPRBOOKS»
	Теличенко В.И., Кровля. Современные материалы и технология. [Электронный ресурс] : Учебное издание / Под общ. ред. В.И. Теличенко. - М. : Издательство АСВ, 2012. - 816 с. - ISBN 978-5-93093-390-1 - Режим доступа: http://www.studentlibrary.ru/book/ISBN9785930933901.html	ЭБС "КОНСУЛЬТАНТ СТУДЕНТА"

Семериков, И. С. Физическая химия. Строительные материалы : учеб. пособие для вузов / И. С. Семериков, Е. С. Герасимова. — 2-е изд. — М. : Издательство Юрайт, 2019. — 204 с. — (Серия : Университеты России). — ISBN 978-5-534-07726-1.	ЭБС «Юрайт»
Кокорева, Е. А. Педагогика и психология труда преподавателя высшей школы [Электронный ресурс] : учебное пособие в вопросах и ответах / Е. А. Кокорева, А. Б. Курдюмов, Т. В. Сорокина-Исполатова. — Электрон. текстовые данные. — М. : Институт мировых цивилизаций, 2017. — 152 с. — 978-5-7117-0800-1. — Режим доступа: http://www.iprbookshop.ru/77634.html	ЭБС «IPRbooks»
Дополнительная литература	
Хаванов, П. А. Оценка мощности и экологические аспекты теплогенерирующих установок [Электронный ресурс] : учебно-методическое пособие / П. А. Хаванов, А. С. Чуленёв. — Электрон. текстовые данные. — М. : Московский государственный строительный университет, Ай Пи Эр Медиа, ЭБС АСВ, 2017. — 82 с. — 978-5-7264-1784-4. — Режим доступа: http://www.iprbookshop.ru/73760.html	ЭБС «IPR BOOKS»
Кокорин О.Я., Энергосбережение в системах отопления, вентиляции, кондиционирования [Электронный ресурс] : Научное издание / Кокорин О.Я. - М. : Издательство АСВ, 2013. - 256 с. - ISBN 978-5-93093-922-4 - Режим доступа: http://www.studentlibrary.ru/book/ISBN9785930939224.html	ЭБС «Консультант студента»
Копко В.М., Теплоснабжение [Электронный ресурс] / В.М. Копко - М. : Издательство АСВ, 2017. - 340 с. - ISBN 978-5-93093-890-6 - Режим доступа: http://www.studentlibrary.ru/book/ISBN9785930938906.html	ЭБС «Консультант студента»
Дудина, М. Н. Дидактика высшей школы. От традиций к инновациям [Электронный ресурс] : учебно-методическое пособие / М. Н. Дудина. — Электрон. текстовые данные. — Екатеринбург : Уральский федеральный университет, ЭБС АСВ, 2015. — 152 с. — 978-5-7996-1511-6. — Режим доступа: http://www.iprbookshop.ru/66524.html	ЭБС «IPRbooks»

5.7. Перечень ресурсов информационно-телекоммуникационной сети «Интернет», для подготовки к государственному экзамену

Наименование ресурса сети «Интернет»	Электронный адрес ресурса
Электронно-библиотечная система издательства «Лань»	https://e.lanbook.com/
Электронно-библиотечная система издательства «ЮРАЙТ»	https://www.biblio-online.ru/
Электронно-библиотечная система издательства «IPRbooks»	http://www.iprbookshop.ru/
Электронно-библиотечная система PROQUEST «ProQuest Ebook Science and Technology», включающая современные	https://ebookcentral.proquest.com/lib/spsuace-ebooks/home.action

профессиональные базы данных (Birkhaeuser, Elsevier, Emerald, IOS Press, MIT Press, Cambridge University Press, Taylor & Francis, Wiley, World Scientific Publishing и др.).	
Реферативная и справочная база данных рецензируемой литературы Scopus	https://www.scopus.com
Политематическая реферативно-библиографическая и наукометрическая (библиометрическая) база данных Web of Science	https://apps.webofknowledge.com
Научная электронная библиотека eLIBRARY.RU	http://elibrary.ru/defaultx.asp
Сайт справочной правовой системы «Консультант Плюс»	http://www.consultant.ru/
Электронный каталог научно-технической литературы. Всероссийский институт научной и технической информации (ВИНИТИ).	www2.viniti.ru
Федеральное агентство по техническому регулированию и метрологии РФ	https://www.gost.ru/portal/gost/
Федеральный институт промышленной собственности (ФИПС)	http://new.fips.ru/
Федеральная служба по интеллектуальной собственности.	https://rupto.ru/ru
Открытая электронная архитектурно-строительная библиотека - некоммерческий образовательный ресурс	http://books.totalarch.com/
Моделируемый каталог научных журналов.	www.doaj.org
База данных гуманитарно-правового портала «PSYERA»	https://psyera.ru/articles/osnovy-pedagogiki
ФГНУ «Научная педагогическая библиотека имени К. Д. Ушинского»	http://elib.gnpbu.ru/
Электронный журнал «Психолого-педагогические исследования»	http://psyedu.ru/
<u>Психологический словарь. Полнотекстовый ресурс журнала «Вопросы психологии»</u>	http://www.voppsy.ru/
Психологический журнал ИП РАН	http://www.ipras.ru/cntnt/rus/institut_p/psihologic.html

6. Научный доклад об основных результатах подготовленной научно-квалификационной работы (диссертации).

6.1. Требования к представлению научного доклада об основных результатах подготовленной научно-квалификационной работы (диссертации)

Представление научного доклада об основных результатах научно-квалификационной работы является вторым этапом государственной итоговой аттестации. Представление научного доклада об основных результатах научно-квалификационной

работы направлено на установление степени соответствия уровня профессиональной подготовки требованиям ФГОС ВО по направлению 08.06.01 Техника и технологии строительства, направленность (профиль) Теплоснабжение, вентиляция, кондиционирование воздуха, газоснабжение и освещение в части сформированности компетенций, необходимых для выполнения выпускником научно-исследовательского вида деятельности.

К представлению научного доклада об основных результатах подготовленной научно-квалификационной работы (диссертации) допускаются аспиранты, выполнившие в полном объеме программу теоретического обучения, успешно сдавшие все экзамены, прошедшие все виды практик и научно-исследовательских работ, предусмотренных учебным планом.

Основные научные результаты исследований аспиранта должны быть опубликованы в рецензируемых научных изданиях, количество публикаций к процедуре представления научного доклада должно составлять не менее 2.

К представлению научного доклада о результатах НКР допускаются лица, успешно сдавшие государственный экзамен и представившие на выпускающую кафедру не позднее, чем за 2 недели до представления текст доклада с отзывом научного руководителя (*п.4.7. Положения о государственной итоговой аттестации по образовательным программам высшего образования - программам подготовки научно-педагогических кадров в аспирантуре СПбГАСУ*)

Научный доклад об основных результатах подготовленной научно-квалификационной работы (диссертации) (далее - научный доклад) представляет собой краткое изложение проведенных аспирантом научных исследований. В научном докладе излагаются основные идеи и выводы научно-квалификационной работы (диссертации) (далее - НКР); демонстрируется вклад автора в проведенное исследование, степень новизны и практическая значимость приведенных результатов исследований; приводится список публикаций аспиранта, в которых отражены основные научные результаты диссертации.

Текст научного доклада должен быть представлен на выпускающую кафедру в печатном виде в одном экземпляре, а также в электронном виде не менее чем две недели до представления.

Научный руководитель дает письменный отзыв на научный доклад об основных результатах подготовленной научно-квалификационной работы (диссертации) не позднее, чем за две недели до представления научного доклада.

Рецензентом может быть специалист из числа компетентных в соответствующей отрасли науки ученых, давших на это свое согласие. Рецензент готовит письменную рецензию на научный доклад об основных результатах подготовленной научно-квалификационной работы (диссертации). В рецензии должна содержаться рекомендуемая оценка. Рецензент представляет письменную рецензию заведующему выпускающей кафедрой и аспиранту за две недели до представления научного доклада.

Вместе с текстом научного доклада об основных результатах НКР, аспирант представляет рецензию с оценкой работы, отзыв научного руководителя, справку о результатах проверки текста научного доклада об основных результатах НКР на объем заимствований. Аспирант обязан ссылаться на автора и (или) источник заимствования материалов или отдельных результатов.

Оригинальность научного доклада должна составлять не менее 75%.

Научный доклад должен быть оформлен в соответствии с требованиями, установленными Министерством образования и науки Российской Федерации, написана аспирантом самостоятельно, обладать внутренним единством, содержать новые научные результаты и положения, выдвигаемые для публичной защиты. Выводы аспиранта должны быть аргументированы и направлены на решение задачи, имеющей существенное значение для соответствующей отрасли знаний. В исследовании, имеющем прикладной характер, должны

приводиться сведения о практическом использовании полученных научных результатов, а в исследовании, имеющем теоретический характер должны содержаться рекомендации по использованию научных выводов.

Тема научного доклада должна совпадать с утвержденной темой научно-квалификационной работы (диссертации) аспиранта, а содержание научного доклада должно свидетельствовать о готовности аспиранта к представлению научно-квалификационной работы (диссертации) на соискание ученой степени кандидата наук.

Представление научного доклада должно начинаться с названия темы и формулировки цели научно-квалификационной работы (диссертации). Далее необходимо перечислить, как эта цель была достигнута. При этом примерно 80% времени необходимо посвятить этапам проведения собственных исследований (расчетов, экспериментов) с акцентом на их новизну, практическую значимость.

В процессе доклада следует ссылаться на подготовленный раздаточный материал. Он необходим для иллюстрационного показа материалов перед членами аттестационной комиссии в целях полноценного раскрытия темы за короткое время.

Раздаточный материал может быть представлен в виде:

- чертежей, схем, таблиц, графиков, диаграмм, представленных на бумажном носителе;
- макетов;
- моделей;
- презентационного материала на электронном носителе (не более 15-20 слайдов)

6.2. Оформление научного доклада об основных результатах подготовленной научно-квалификационной работы (диссертации).

6.2.1. Общие правила оформления.

Научный доклад должен быть оформлен в виде рукописи объемом до 1 печатного листа. Научный доклад должен соответствовать по структуре и оформлению **автореферату диссертации на соискание ученой степени кандидата наук.**

В научном докладе излагаются основные идеи и выводы научно-квалификационной работы (диссертации), показывается вклад автора в проведенное исследование, степень новизны и практическая значимость приведенных результатов исследований, содержатся сведения об организации, в которой выполнялась работа, о научном руководителе и научных консультантах (при наличии), приводится список публикаций автора, в которых отражены основные научные результаты научно-квалификационной работы (диссертации).

Научный доклад должен быть выполнен печатным способом с использованием компьютера и принтера на одной стороне листа белой бумаги одного сорта формата А4 (210x297 мм) через полтора интервала и размером шрифта 12-14 пунктов.

Страницы научного доклада должны иметь следующие поля: левое – 25 мм, правое – 10 мм, верхнее – 20 мм, нижнее – 20 мм.

Абзацный отступ должен быть одинаковым по всему тексту и равен 1,25 мм.

Все страницы научного доклада, включая иллюстрации и приложения, нумеруются по порядку без пропусков и повторений.

Первой страницей считается титульный лист (на котором нумерация страниц не ставится) на следующей странице ставится цифра «2» и т.д.

Порядковый номер страницы печатают на середине верхнего поля страницы.

Научный доклад по материалам исследования аспиранта предполагает объем до 30 000 знаков.

6.2.2. Оформление структурных элементов научного доклада (автореферата)

Оформление обложки

На обложке научного доклада приводят:

- наименование организации, где выполнена НКР (диссертация)

- наименование кафедры, где выполнена НКР (диссертация)
- название научно-квалификационной работы (диссертации);
- фамилию, имя и отчество аспиранта;
- направление подготовки;
- направленность (профиль) образовательной программы;
- фамилию, имя и отчество научного руководителя;
- фамилию, имя и отчество заведующего кафедрой
- место и год написания научно-квалификационной работы (диссертации)

Оформление текста научного доклада

Общая характеристика работы включает в себя следующие основные структурные элементы:

- актуальность темы исследования;
- степень ее разработанности;
- цели и задачи;
- научную новизну;
- теоретическую и практическую значимость работы;
- методологию и методы исследования;
- положения, выносимые на защиту;
- степень достоверности и апробацию результатов.

Основное содержание работы кратко раскрывает содержание глав (разделов) научно-квалификационной работы (диссертации).

В заключении излагают итоги данного исследования, рекомендации и перспективы дальнейшей разработки темы.

Библиографические записи оформляют в соответствии с требованиями ГОСТ 7.1-2003. Система стандартов по информации, библиотечному и издательскому делу. Библиографическая запись. Библиографическое описание. Общие требования и правила составления; ГОСТ 7.80-2000 Система стандартов по информации, библиотечному и издательскому делу. Библиографическая запись. Заголовок. Общие требования и правила составления

6.3. Критерии оценивания научного доклада об основных результатах подготовленной научно-квалификационной работы (диссертации)

Критерии оценки представления научного доклада	ПОКАЗАТЕЛИ			
	3	2	1	0
Актуальность исследования	Актуальность темы полностью раскрыта. Цель выбрана корректно. Задачи логично вытекают из поставленной цели.	Присутствуют отдельные недочеты/ недоработки в части обоснования актуальности темы исследования	Актуальность темы обоснована поверхностно	Актуальность темы исследования не раскрыта, задачи не соответствуют поставленной цели.

<p>Уровень методологической проработки проблемы (теоретическая часть работы)</p>	<p>Успешное и систематическое применение навыков анализа методологических проблем, возникающих при решении исследовательских и практических задач в междисциплинарных областях.</p>	<p>В целом успешное, но не систематическое применение навыков анализа методологических проблем, возникающих при решении исследовательских и практических задач в междисциплинарных областях</p>	<p>Теоретико- методологические основания исследования раскрыты слабо, понятийно- категориальный аппарат не в полной мере соответствует заявленной теме. Текст работы не отличается логичностью изложения, носит эклектичный характер и не позволяет проследить позицию автора по изучаемой проблеме.</p>	<p>Фрагментарное применение навыков анализа методологических проблем, возникающих при решении исследовательских и практических задач в междисциплинарных областях</p>
<p>Аргументированность и степень обоснованности выводов, рекомендаций и положений, выносимых на защиту</p>	<p>Положения, выносимые на защиту, выводы и рекомендации аргументированы и обоснованы</p>	<p>Имеются отдельные недостатки/ неточности в приведенной аргументации</p>	<p>В формулировке выводов по результатам проведенного исследования нет аргументированности и самостоятельности суждений. Недостаточно проработана научная новизна, а также отсутствует теоретическая и практическая значимость полученных результатов</p>	<p>Научные положения, рекомендации и выводы работы не обоснованы</p>
<p>Степень разработанности проблемы исследования, представленная во введении работы и научном докладе (автореферате)</p>	<p>Степень разработанности проблемы исследования, представленная во введении работы и автореферате, позволяет судить о системном владении аспирантом навыком критического анализа современных научных достижений и результатов деятельности по решению исследовательских и практических задач, в том числе в междисциплинарных областях.</p>	<p>Имеются отдельные недостатки/ неточности. Необходимые расчеты присутствуют, но недостаточно раскрыты; описание организационных мероприятий недостаточно для последующей практической реализации.</p>	<p>Имеются несоответствия между поставленными задачами и положениями, выносимыми на защиту; необходимые расчеты присутствуют, но недостаточно раскрыты.</p>	<p>Отсутствует критический анализ концепций/теорий/ современных научных достижений и результатов деятельности по решению исследовательских и практических задач, в том числе в междисциплинарных областях. Необходимые расчеты отсутствуют; отсутствует описание организационных мероприятий.</p>
<p>Выступление на защите; владение содержанием НКР, изложение доклада, ссылки на раздаточный ма-</p>	<p>Полное владение содержанием НКР, свободное изложение научного доклада, адекватные ссылки в докладе на раздаточный материал, ответы на все вопросы членов</p>	<p>Полное владение содержанием НКР, свободное изложение научного доклада, не всегда адекватные ссылки в докладе на раздаточный материал, отве-</p>	<p>Достаточное владение содержанием НКР, затрудненное изложение научного доклада по печатному тексту, не всегда адекватные</p>	<p>Слабое владение содержанием НКР, затрудненное изложение научного доклада по печатному тексту, не всегда адекватные ссыл-</p>

териал, ответы на вопросы членов ГЭК.	ГЭК.	ты не на все вопросы членов ГЭК.	ссылки в докладе на раздаточный материал, ответы на меньшую часть вопросов членов ГЭК.	ки в докладе на раздаточный материал, ответы вопросы членов ГЭК отсутствуют
Подготовка раздаточного материала (презентации), иллюстрирующего доклад.	Раздаточный материал соответствует докладу и отражает содержание НКР.	Раздаточный материал в полном объеме соответствует докладу, но не отражает содержание НКР.	Раздаточный материал выполнен небрежно, не в полном объеме соответствует докладу.	Раздаточный материал отсутствует.
Научная эрудиция аспиранта при ответе на вопросы	Высокий уровень научной эрудиции, свободное владение профессиональной терминологией	Достаточный уровень научной эрудиции для поддержания научной дискуссии	Удовлетворительный уровень научной эрудиции	Низкий уровень научной эрудиции

По всем критериям каждым членом ГЭК выставляются соответствующие баллы, которые суммируются, формируют общий рейтинг работы, и затем выставляется оценка научного доклада:

Сумма баллов	Оценка научного доклада
18-15	«отлично»
14-10	«хорошо»
9-6	«удовлетворительно»
5-0	«неудовлетворительно»

6.4. Рекомендации по подготовке и представлению научного доклада об основных результатах подготовленной научно-квалификационной работы (диссертации)

6.4.1. Процедура проведения публичного выступления

Публичное выступление осуществляется на заседании Государственной экзаменационной комиссии (далее-ГЭК), состав которой утверждается приказом ректора СПбГАСУ и составит не менее чем из пяти человек.

Публичное выступление проходит при наличии текста доклада со всеми сопроводительными документами. Публичное выступление носит характер научной дискуссии и происходит в обстановке высокой требовательности, принципиальности и соблюдения научной этики. Обстоятельному анализу должны подвергаться достоверность и обоснованность всех выводов и рекомендаций научного и практического характера, содержащихся в докладе.

Заседание ГЭК начинается с того, что председательствующий объявляет о публичном выступлении, указывает название, фамилию, имя и отчество автора, учёную степень и звание научного руководителя. Секретарь комиссии отмечает готовность всех материалов к защите.

В научном докладе выпускник раскрывает существо, теоретическое и практическое значение результатов проведенной работы. Рекомендуются сосредоточить

основное внимание на главных итогах проведенного исследования, на новых теоретических и прикладных положениях, которые разработаны самим выпускником лично. На доклад выделяется до 20 минут. Важно, чтобы речь выпускника была ясной, грамматически точной, уверенной.

В ходе научного доклада об основных результатах НКР следует сослаться на подготовленный раздаточный материал. Он необходим для иллюстрационного показа материалов НКР (чертежей, схем, таблиц, графиков, диаграмм, представленных на бумажном носителе, макетов, моделей и проч.) перед членами аттестационной комиссии в целях полноценного раскрытия темы за короткое время.

После научного доклада отводится время (до 10 минут) на вопросы членов аттестационной комиссии и ответы выпускника.

Далее предоставляется слово научному руководителю, который в своем выступлении раскрывает отношение аспиранта к работе над научным докладом, а также затрагивает другие вопросы, касающиеся его личности. При отсутствии на заседании научного руководителя, зачитывается его письменный отзыв.

Затем слово предоставляется рецензенту (если он присутствует на защите), при отсутствии зачитывается письменный отзыв.

После этого начинается научная дискуссия, в ходе которой высказываются мнения и отношения к представленному докладу. В обсуждении имеют право участвовать все присутствующие на защите.

После этого основная часть процедуры защиты заканчивается.

По результатам представленного доклада и дискуссии на закрытом заседании ГЭК выставляется государственная аттестационная оценка.

6.4.2. Методические рекомендации по подготовке и представлению научного доклада

Подготовка доклада о результатах НКР должна базироваться на материалах НИД, которая выполняется в течение всего срока обучения. Доклад должен обеспечивать полное представление о сути выполненной научно-квалификационной работы и содержать сведения на основе текста НКР (диссертации).

Рекомендуется материал доклада сформировать в соответствии со следующими разделами:

1. ОБЩАЯ ХАРАКТЕРИСТИКА РАБОТЫ

1.1 Актуальность темы НКР

1.2 Степень разработанности темы НКР

1.3 Цель НКР

1.4 Объект и предмет НКР

1.5 Задачи, решаемые в рамках выполнения НКР

1.6 Научная новизна НКР

1.7 Теоретическая значимость НКР

1.8 Практическая значимость работы НКР

1.9 Методологическая основа НКР

1.10 Методы исследования, применяемые в ходе выполнения НКР

1.11 Основные положения, выносимые на защиту

1.12 Достоверность результатов, полученных в ходе выполнения НКР

1.13 Основные этапы выполнения НКР

1.14 Структура и объем НКР

2. ОСНОВНЫЕ ПОЛОЖЕНИЯ И РЕЗУЛЬТАТЫ ИССЛЕДОВАНИЙ, ВЫНОСИМЫЕ НА ЗАЩИТУ

2.1. Постановка задачи и результаты экспериментальных исследований

2.2. Результаты теоретических исследований

2.3. Результаты совершенствования методов расчета, технологий, моделей и их реализации на практике

2.4. Результаты внедрения и проверки эффективности работы на практике.

3. ОСНОВНЫЕ РЕЗУЛЬТАТЫ И ВЫВОДЫ.

3.1. Научная новизна НКР

3.2. Теоретическая значимость НКР

3.3. Практическая значимость НКР

3.4. Перспективы дальнейшей разработки проблематики исследования

3.5. Апробация и внедрение результатов НКР

3.6. Список работ, опубликованных автором по теме

При подготовке и представлении научного доклада аспиранту следует акцентировать внимание на следующем:

- актуальности выбранной научной проблемы;
- значимости проведенного исследования для решения научных проблем; уровне теоретико-методологического обоснования проведенного научного исследования;
- научной новизне, теоретической и практической значимости выполненного исследования;
- достоверности полученных результатов;
- проценте заимствований; логике изложения материала доклада;
- умении поддержать научную дискуссию.

Решение государственной экзаменационной комиссии объявляется аспиранту непосредственно после заседания комиссии.

Успешное прохождение ГИА является основанием для выдачи аспиранту диплома о высшем образовании и о квалификации «Исследователь. Преподаватель-исследователь».

6.4.3. Перечень основной и дополнительной литературы, необходимой для подготовки и представления научного доклада

№ п/п	Автор, название, место издания, издательство, год издания учебной и учебно-методической литературы	Количество экземпляров/ЭБС
Основная литература		
1	Вайнштейн, М. З. Основы научных исследований [Электронный ресурс] : учебное пособие / М. З. Вайнштейн, В. М. Вайнштейн, О. В. Кононова. — Электрон. текстовые данные. — Йошкар-Ола : Марийский государственный технический университет, Поволжский государственный технологический университет, ЭБС АСВ, 2011. — 216 с. — 2227-8397. — Режим доступа: http://www.iprbookshop.ru/22586.html	ЭБС «IPRBOOKS»
2	Маюрникова, Л. А. Основы научных исследований в научно-технической сфере [Электронный ресурс] : учебно-методическое пособие / Л. А. Маюрникова, С. В. Новосёлов. — Электрон. текстовые данные. — Кемерово : Кемеровский технологический институт пищевой промышленности, 2009. — 123 с. — 978-5-89289-587-3. — Режим доступа: http://www.iprbookshop.ru/14381.html	ЭБС «IPRBOOKS»
3	Организация и ведение научных исследований аспирантами [Электронный ресурс] : учебник / Е. Г. Анисимов, А. С. Грушко, Н. П. Багмет [и др.]. — Электрон. текстовые данные. — М. : Российская таможенная академия, 2014. — 278 с. — 978-5-9590-0827-7. — Режим доступа: http://www.iprbookshop.ru/69989.html	ЭБС «IPRBOOKS»
4	Клименко, И. С. Методология системного исследования [Электронный ресурс] : учебное пособие / И. С. Клименко. — Электрон.	ЭБС

	текстовые данные. — Саратов : Вузовское образование, 2014. — 207 с. — 2227-8397. — Режим доступа: http://www.iprbookshop.ru/20358.html	«IPRBOOKS»
5	Организация и ведение научных исследований аспирантами [Электронный ресурс] : учебник / Е. Г. Анисимов, А. С. Грушко, Н. П. Багмет [и др.]. — Электрон. текстовые данные. — М. : Российская таможенная академия, 2014. — 278 с. — 978-5-9590-0827-7. — Режим доступа: http://www.iprbookshop.ru/69989.html	ЭБС «IPRBOOKS»
Дополнительная литература		
1	Рузавин, Г. И. Методология научного познания [Электронный ресурс] : учебное пособие / Г. И. Рузавин. — Электрон. текстовые данные. — М. : ЮНИТИ-ДАНА, 2012. — 287 с. — 978-5-238-00920-9. — Режим доступа: http://www.iprbookshop.ru/15399.html	ЭБС «IPRBOOKS» »
2	Новиков, А. М. Методология научного исследования [Электронный ресурс] : учебное пособие / А. М. Новиков, Д. А. Новиков. — Электрон. текстовые данные. — М. : Либроком, 2010. — 280 с. — 978-5-397-00849-5. — Режим доступа: http://www.iprbookshop.ru/8500.html	ЭБС «IPRBOOKS»
3	Основы научных исследований и патентоведение [Электронный ресурс] : учебно-методическое пособие / сост. С. Г. Шукин [и др.]. — Электрон. текстовые данные. — Новосибирск : Новосибирский государственный аграрный университет, 2013. — 227 с. — 2227-8397. — Режим доступа: http://www.iprbookshop.ru/64754.html	ЭБС «IPRBOOKS»
4	Применение математических методов при проведении диссертационных исследований [Электронный ресурс] : учебник / В. Г. Анисимов, Е. Г. Анисимов, Н. Г. Липатова, А. Я. Черныш. — Электрон. текстовые данные. — М. : Российская таможенная академия, 2011. — 514 с. — 978-5-9590-0269-5. — Режим доступа: http://www.iprbookshop.ru/69520.html	ЭБС «IPRBOOKS»

6.4.4. Перечень ресурсов информационно-телекоммуникационной сети «Интернет», необходимых для подготовки и представления научного доклада

Наименование ресурса сети «Интернет»	Электронный адрес ресурса
Электронно-библиотечная система издательства «Лань»	https://e.lanbook.com/
Электронно-библиотечная система издательства «ЮРАЙТ»	https://www.biblio-online.ru/
Электронно-библиотечная система издательства «IPRbooks»	http://www.iprbookshop.ru/
Электронно-библиотечная система PROQUEST «ProQuest Ebook Science and Technology», включающая современные профессиональные базы данных (Birkhaeuser, Elsevier, Emerald, IOS Press, MIT Press, Cambridge University Press, Taylor & Francis, Wiley, World Scientific Publishing и др.).	https://ebookcentral.proquest.com/lib/spsuace-ebooks/home.action
Официальный сайт Высшей аттестационной комиссии (ВАК) при Министерстве образования и науки Российской Федерации.	vak.ed.gov.ru

Реферативная и справочная база данных рецензируемой литературы Scopus	https://www.scopus.com
Политематическая реферативно-библиографическая и наукометрическая (библиометрическая) база данных Web of Science	https://apps.webofknowledge.com
Научная электронная библиотека eLIBRARY.RU	http://elibrary.ru/defaultx.asp
Официальный сайт Российской государственной библиотеки	www.rsl.ru
Электронная библиотека: библиотека диссертаций	http://diss.rsl.ru/
Официальный сайт Российской национальной библиотека	www.nlr.ru
Официальный сайт государственной публичной научно-технической библиотеки	www.gpntb.ru
Национальная электронная библиотека	нэб.рф
Сайт справочной правовой системы «Консультант Плюс»	http://www.consultant.ru/
Электронный каталог научно-технической литературы. Всероссийский институт научной и технической информации (ВИНИТИ).	www2.viniti.ru
Федеральное агентство по техническому регулированию и метрологии РФ	https://www.gost.ru/portal/gost/
Федеральный институт промышленной собственности (ФИПС)	http://new.fips.ru/
Федеральная служба по интеллектуальной собственности.	https://rupto.ru/ru
Открытая электронная архитектурно-строительная библиотека - некоммерческий образовательный ресурс	http://books.totalarch.com/
Моделируемый каталог научных журналов.	www.doaj.org
Европейское патентное ведомство	www.ep.espacenet.com
Политематическая база данных Национальной академии наук США - «PNAS Online»	www.pnas.org
База данных объединенных фондов Национальной библиотеки Канады и Национального архива, включающая полные тексты диссертационных исследований.	www.nlc-bnc.ca
База патентов и товарных знаков США	www.uspto.gov
Информационный портал Американской ассоциации содействия развитию науки (США).	www.science.com
Всемирная организация интеллектуальной собственности	https://www.wipo.int/portal/en/index.html

7. Перечень информационных технологий, используемых при проведении ГИА, включая перечень программного обеспечения и информационных справочных систем

1. Работа с ресурсами информационно-телекоммуникационной сети «Интернет» (при необходимости):

- электронными библиотечными системами;
 - современными профессиональными базами данных (в том числе международными реферативными базами данных научных изданий);
 - информационно-правовыми системами;
 - иными информационно-справочными системами и ресурсами информационно-телекоммуникационной сети «Интернет»;
2. Работа с ресурсами локальной сети организации (при необходимости):
- информационно-правовыми системами Консультант и Гарант;
 - информационно-правовой базой данных «Кодекс»;
4. Стандартное программное обеспечение персонального компьютера: операционная система Windows; пакет программ Microsoft Office (MS Word, MS Excel, MS PowerPoint); Adobe Acrobat Reader.

Применяются следующие технологии:

- информационно – коммуникационные технологии;
- мультимедийные технологии;

8. Описание материально-технической базы, необходимой для проведения ГИА

Учебные аудитории для проведения лекций, групповых и индивидуальных консультаций, текущего контроля и промежуточной аттестации, государственной итоговой аттестации	Комплект мультимедийного оборудования (персональный компьютер с доступом к сети «Интернет» и обеспечением доступа к электронной информационно-образовательной среде организации и электронным библиотечным системам, мультимедийный проектор, экран, аудиосистема); доска маркерная белая эмалевая; комплект учебной мебели.
Помещения для самостоятельной работы обучающихся	Рабочие места с ПК (стол компьютерный, системный блок, монитор, клавиатура, мышь) с доступом к сети «Интернет» и обеспечением доступа к электронной информационно-образовательной среде организации и электронным библиотечным системам.

Рабочая программа составлена в соответствии с ФГОС ВО

по направлению подготовки 08.06.01 – Техника и технологии строительства
по направленности (профилю) образовательной программы: Теплоснабжение, вентиляция,
кондиционирование воздуха, газоснабжение и освещение

Программу составил:



(подпись)

д.т.н., профессор В.М. Уляшева
(ФИО)

Программа обсуждена и рекомендована на заседании кафедры «Теплогазоснабжение и
вентиляция»
(протокол № 9, от «22» мая 2018 г.)

Заведующий кафедрой 

(подпись)

Пужкал В.А.
(ФИО)

Программа одобрена на заседании учебно-методической комиссии
по направлению подготовки 08.06.01 – Техника и технологии строительства по направ-
ленности (профилю) образовательной программы: Теплоснабжение, вентиляция, конди-
ционирование воздуха, газоснабжение и освещение

«14» июня 2018 г., протокол № 9

Председатель УМК 

(подпись)

Шестеров Е.А.
(ФИО)

Образец оформления титульного листа научного доклада

**МИНИСТЕРСТВО ОБРАЗОВАНИЯ И НАУКИ
РОССИЙСКОЙ ФЕДЕРАЦИИ**

**САНКТ – ПЕТЕРБУРГСКИЙ ГОСУДАРСТВЕННЫЙ
АРХИТЕКТУРНО – СТРОИТЕЛЬНЫЙ УНИВЕРСИТЕТ**

Кафедра _____

**НАУЧНЫЙ ДОКЛАД
об основных результатах научно-квалификационной работы (диссертации)**

_____ *тема НКР*

Работу выполнил обучающийся
по программе подготовки научно-педагогических кадров в аспирантуре

_____ *Ф.И.О.*

по направлению подготовки 08.06.01 – Техника и технологии строительства

по направленности (профилю) образовательной программы: Теплоснабжение, вентиляция, кондиционирование воздуха, газоснабжение и освещение

Научный руководитель: _____ / _____
Уч. степень, уч. звание *Ф.И.О.* *подпись*

Обучающийся _____ *Ф.И.О.* допускается к представлению доклада

Зав. кафедрой : _____ / _____
Ф.И.О. *подпись*

« ____ » _____ 20 ____ г.

Санкт-Петербург – 20 __ г.

Образец оформления отзыва научного руководителя

**Министерство образования и науки Российской Федерации
Федеральное государственное бюджетное образовательное учреждение
высшего образования
«Санкт-Петербургский государственный архитектурно-строительный университет»**

Кафедра _____

ОТЗЫВ РУКОВОДИТЕЛЯ НА НАУЧНЫЙ ДОКЛАД ОБ ОСНОВНЫХ РЕЗУЛЬТАТАХ ПОДГОТОВЛЕННОЙ НАУЧНО-КВАЛИФИКАЦИОННОЙ РАБОТЫ (ДИС-СЕРТАЦИИ)

Аспиранта _____
(фамилия, имя, отчество)

выполненной на тему:

1. Актуальность научно-квалификационной работы _____

2. Научная новизна научно-квалификационной работы

3. Оценка содержания научно-квалификационной работы

4. Положительные стороны научно-квалификационной работы

5. Замечания по научно-квалификационной работе

6. Рекомендации по внедрению научно-квалификационной работы

7. Рекомендуемая оценка научного доклада об основных результатах подготовленной научно-квалификационной работы

8. Дополнительная информация для ГЭК

Научный руководитель _____

ученая степень, звание, должность, место работы

Подпись

/ _____
Ф. И. О.

« _____ » _____ 20 ____ г.

**Образец оформления рецензии на научный доклад по основным результатам НКР
РЕЦЕНЗИЯ**

на научный доклад по основным результатам научно-квалификационной работы (диссертации)

Аспиранта _____
(фамилия, имя, отчество)

по направлению подготовки 08.06.01 – Техника и технологии строительства

по направленности (профилю) образовательной программы: Теплоснабжение, вентиляция, кондиционирование воздуха, газоснабжение и освещение

Кафедры _____

Наименование темы _____

Рецензент _____
(фамилия, имя, отчество)

_____ (место работы, должность, ученое звание, степень)

Отмеченные достоинства:

1. _____
2. _____
3. _____

Отмеченные недостатки:

1. _____
2. _____
3. _____

Заключение:

Рецензент

_____/_____
Подпись / Ф. И. О.
« _____ » _____ 20__ г.

Методические рекомендации по подготовке аспиранта к государственному экзамену

Подготовка аспиранта к государственному экзамену включает в себя три этапа: самостоятельная работа в течение всего периода обучения; непосредственная подготовка в дни, предшествующие государственному экзамену по темам разделам и темам учебных дисциплин, выносимым на государственную аттестацию.

При подготовке к государственному экзамену студентам целесообразно использовать материалы лекций, учебно-методические комплексы, основную и дополнительную литературу.

Особо следует обратить внимание на умение использовать рабочую программу государственного экзамена.

Формулировка вопросов экзаменационного билета совпадает с формулировкой перечня рекомендованных для подготовки вопросов государственного экзамена, доведенного до сведения аспирантов до проведения государственного экзамена.

При проработке той или иной темы сначала следует уделить внимание конспектам лекций и нормативной литературе, как наиболее актуальной, а уже затем учебникам, учебным пособиям, справочной и другой печатной продукции.

Необходимо при подготовке в виде тезисов записать ответы на наиболее трудные, с точки зрения аспиранта, вопросы. Запись включает дополнительные (моторные) ресурсы памяти.

Представляется крайне важным посещение аспирантами проводимой перед междисциплинарным государственным экзаменом консультации. Здесь есть возможность задать вопросы преподавателю по тем разделам и темам, которые недостаточно или противоречиво освещены в учебной, научной литературе или вызывают затруднение в восприятии. Практика показывает, что подобного рода консультации весьма эффективны, в том числе и с психологической точки зрения.

Важно, чтобы аспирант грамотно распределил время, отведенное для подготовки к Итоговому экзамену. В этой связи целесообразно составить календарный план подготовки к экзамену, в котором в определенной последовательности отражается изучение или повторение всех экзаменационных вопросов. Подготовку к экзамену аспирант должен вести ритмично и систематично.

Экзамен проводится в форме устного ответа на вопросы экзаменационного билета. Настоятельно рекомендуется, чтобы поведение аспиранта на экзамене было дисциплинированным.

За отведенное для подготовки время студент должен сформулировать четкий ответ по каждому вопросу билета. Во время подготовки рекомендуется не записывать на лист ответа все содержание ответа, а составить развернутый план, которому необходимо следовать во время сдачи экзамена.

Отвечая на экзаменационные вопросы, необходимо придерживаться определенного плана ответа, который не позволит аспиранту уйти в сторону от содержания поставленных вопросов. При ответе на экзамене допускается многообразие мнений. Это означает, что аспирант вправе выбирать любую точку зрения по дискуссионной проблеме, но с условием достаточной аргументации своей позиции. Приветствуется, если аспирант не читает с листа, а свободно излагает материал, ориентируясь на заранее составленный план.

К выступлению выпускника на государственном экзамене предъявляются следующие требования:

- ответ должен строго соответствовать объему вопросов билета;
- ответ должен полностью исчерпывать содержание вопросов билета;
- ответ должен соответствовать определенному плану, который рекомендуется огласить в начале выступления;
- выступление на экзамене должно соответствовать нормам и правилам публичной речи, быть четким, обоснованным, логичным.

Аспирант должен быть готов и к дополнительным (уточняющим) вопросам, которые могут задать члены государственной экзаменационной комиссии.

Во время ответа на поставленные вопросы надо быть готовым к дополнительным или уточняющим вопросам. Дополнительные вопросы задаются членами государственной комиссии в рамках билета и связаны, как правило, с неполным ответом. Уточняющие вопросы задаются, чтобы либо конкретизировать мысли студента, либо чтобы аспирант подкрепил те или иные теоретические положения практикой государственного строительства, либо привлек знания смежных учебных дисциплин. Итоговая оценка знаний предполагает дифференцированный подход к аспиранту, учет его индивидуальных способностей, степень усвоения и систематизации основных теоретических положений, понятий и категорий. Оценивается так же культура речи, грамотное комментирование, приведение примеров, умение связывать теорию с практикой, творчески применять знания к неординарным ситуациям, излагать материал доказательно, подкреплять теоретические положения знанием нормативных актов, полемизировать там, где это необходимо.



Федеральное государственное бюджетное образовательное учреждение
высшего образования

САНКТ-ПЕТЕРБУРГСКИЙ ГОСУДАРСТВЕННЫЙ
АРХИТЕКТУРНО-СТРОИТЕЛЬНЫЙ УНИВЕРСИТЕТ

«УТВЕРЖДАЮ»

Декан факультета инженерной
экологии и городского хозяйства

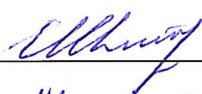
 Е.А. Шестеров
«14» июля 2018 г.

**ФТД
ФАКУЛЬТАТИВЫ**

РАБОЧАЯ ПРОГРАММА ДИСЦИПЛИНЫ

ФТД.В.01. МЕТОДИКА ПРЕЗЕНТАЦИИ НАУЧНО-ИССЛЕДОВАТЕЛЬСКИХ РАБОТ

направление подготовки 08.06.01 – Техника и технологии строительства

направленность (профиль) образовательной программы: Теплоснабжение, вентиляция, кондиционирование воздуха, газоснабжение и освещение

Форма обучения – очная, заочная

Санкт-Петербург
2018

1. Название дисциплины - Методика презентации научно-исследовательских работ

Цели и задачи дисциплины

Целями освоения дисциплины является формирование у аспирантов навыков профессионально излагать результаты своих исследований и представлять их в виде научных публикаций и презентаций

Задачами освоения дисциплины являются:

- развить способность аспирантов анализировать и критически осмысливать результаты научных исследований;
- развить навыки обучающихся по подготовке выступлений и презентаций;
- развить навыки обучающихся в разработке и публикации научных статей и монографий;
- ознакомить слушателей с традициями графических подач при защите научной работы;
- развить умения у обучающихся навыки по составлению рецензий на научные работы, отзывов и рекомендации

2. Перечень планируемых результатов обучения по дисциплине (модулю), соотнесенных с планируемыми результатами освоения образовательной программы

Компетенция по ФГОС	Код компетенции по ФГОС	Основные показатели освоения (показатели достижения результата)
Способность профессионально излагать результаты своих исследований и представлять их в виде научных публикаций и презентаций	ОПК-5	знать: основы ораторского искусства и делового общения
		уметь: готовить презентации и составлять планы научных статей
		владеть: приемами ораторского искусства и делового общения
Способность использовать пакеты прикладных программ для решения задач, возникающих в процессе исследования и графического представления результатов	ПК-5	знать: способы использования основных и популярных пакетов прикладных программ для решения задач, возникающих в процессе научных исследований и графического представления результатов
		уметь: использовать пакеты прикладных программ для решения задач в процессе исследования и графического представления результатов
		владеть: методами и навыками применения прикладных программ для решения задач, возникающих в процессе исследования и графического представления результатов

3. Указание места дисциплины (модуля) в структуре образовательной программы

3.1. Дисциплина «Методика презентации научно-исследовательских работ» относится к вариативной части Блока ФТД «Факультативы» учебного плана основной профессиональной образовательной программы.

3.2. Для освоения дисциплина «Методика презентации научно-исследовательских работ» необходимы следующие знания, умения и навыки, формируемые предшествующими дисциплинами: «Научно-исследовательская деятельность», «Теория и методология организации и проведения научных исследований».

Требования к основным знаниям, умениям и владениям обучающихся:

Для освоения дисциплины «Методика презентации научно-исследовательских работ» необходимо:

знать:

- требования ВАК РФ, предъявляемые к диссертациям, критерии оценки диссертационного исследования
- особенности представления результатов научной деятельности в устной и письменной форме при работе в российских и международных исследовательских коллективах;
- основы ораторского искусства и делового общения

уметь:

- применять научную терминологию в профессиональной деятельности;
- самостоятельно готовить тексты научных работ с соблюдением требуемого стиля научной речи:
 - выявлять недостатки в логическом построении диссертаций, концептуальные и методические ошибки при подготовке диссертации;
 - эффективно работать с научно-технической информацией, полученной из различных источников (конференции, выставки, печатные и электронные ресурсы и др.).

владеть:

- навыками рациональной организации самостоятельной работы над диссертацией;
- современными компьютерными технологиями при подготовке материала диссертации и доклада по результатам исследования;
- приемами ораторского искусства и делового общения

3.3. Перечень последующих учебных дисциплин, для которых необходимы знания, умения и навыки, формируемые данной учебной дисциплиной: «Подготовка научно-квалификационной работы (диссертации) на соискание ученой степени кандидата наук», «Представление научного доклада об основных результатах подготовленной научно-квалификационной работы (диссертации)».

4. Объем дисциплины в зачетных единицах с указанием количества академических или астрономических часов, выделенных на контактную работу обучающихся с преподавателем (по видам учебных занятий) и на самостоятельную работу обучающихся

Очная форма обучения

Вид учебной работы	Всего часов	Семестры		
		1	2	3
Контактная работа (по учебным занятиям)	19	-	-	19
в т.ч. лекции	-	-	-	-
практические занятия (ПЗ)	-	-	-	19
лабораторные занятия (ЛЗ)	-	-	-	-
др. виды аудиторных занятий	-	-	-	-
Самостоятельная работа (СР)	53	-	-	53
в т.ч. курсовой проект (работа)	-	-	-	-
расчетно-графические работы	-	-	-	-
реферат	-	-	-	-
др. виды самостоятельных работ	-	-	-	53
Форма промежуточного контроля (зачет)	зачет	-	-	зачет
Общая трудоемкость дисциплины	-	-	-	-
часы:	72	-	-	72
зачетные единицы:	2	-	-	2

Заочная форма обучения

Вид учебной работы	Всего часов	Курсы	
		2 (летняя сессия)	2 (зимняя сессия)
Контактная работа (по учебным занятиям)	4	-	4
в т.ч. лекции	-	-	-
практические занятия (ПЗ)	-	-	4
лабораторные занятия (ЛЗ)	-	-	-
др. виды аудиторных занятий	-	-	-
Самостоятельная работа (СР)	64	-	64
в т.ч. курсовой проект (работа)	-	-	-
расчетно-графические работы	-	-	-
реферат	-	-	-
др. виды самостоятельных работ	-	-	64
Форма промежуточного контроля (зачет)	4	-	Зачет (4)
Общая трудоемкость дисциплины	-	-	-
часы:	72	-	72
зачетные единицы:	2	-	2

5. Содержание дисциплины, структурированное по темам (разделам) с указанием отведенного на них количества академических или астрономических часов и видов учебных занятий

5.1. Тематический план дисциплины

Очная форма обучения

№	Раздел дисциплины	Семестр	Контактная работа (по учебным занятиям)			СР	Всего	Формируемые компетенции
			Лекц.	ПЗ	ЛЗ			
1.	1-й раздел Подготовительный этап	3	-	2	-	7	9	ПК-5
1.1	Виды презентации научных исследований. Ознакомление с программой семинаров	3	-	2	-	7	9	ПК-5
2.	2-й раздел Основной этап	3	-	14	-	38	52	ПК-5
2.1	<i>Подготовка доклада и выступление на научных конференциях</i>	3	-	2	-	5	7	ОПК-5
2.2	<i>Разработка презентации.</i>		-	2	-	5	7	ОПК-5
2.3	<i>Особенности структуры и редактирования научных статей.</i>		-	2	-	5	7	ОПК-5
2.4	<i>Особенности публикации научных статей в журналах, рецензируемых ВАК. Особенности публикации научных статей в журналах системы «Scopus»</i>		-	2	-	5	7	ОПК-5
2.5	<i>Особенности публикации научных статей в журнале “Вестник гражданских инженеров” СПбГАСУ</i>		-	2	-	6	8	ОПК-5
2.6	<i>Методика работы над научной монографией, учебным пособием, методическими указаниями</i>		-	2	-	6	8	ОПК-5
2.7	<i>Подготовка графической подачи на защиту диссертации</i>		-	2	-	6	8	ОПК-5
3.	3-й раздел Заключительный этап	3	-	3	-	8	11	ОПК-5 ПК-5
3.1	Обсуждение и рецензирование выполненных работ	3	-	3	-	8	11	ОПК-5 ПК-5
	Итого	-	-	19	-	53	72	-

Заочная форма обучения

№	Раздел дисциплины	Курс, сессия	Контактная работа (по учебным занятиям)			СР	Всего	Формируемые компетенции
			Лекц.	ПЗ	ЛЗ			
1.	1-й раздел Подготовительный этап	2	-	1	-	4	5	ПК-5
1.1	Виды презентации научных исследований. Ознакомление с программой семинаров	2	-	1	-	4	5	ПК-5
2.	2-й раздел Основной этап	2	-	2	-	50	52	ОПК-5

2.1	Подготовка доклада и выступление на научных конференциях. Разработка презентации. Особенности структуры и редактирования научных статей. Особенности публикации научных статей в журналах, рецензируемых ВАК. Особенности публикации научных статей в журналах системы «Scopus». Особенности публикации научных статей в журнале “Вестник гражданских инженеров” СПбГАСУ. Методика работы над научной монографией, учебным пособием, методическими указаниями. Подготовка графической подачи на защиту диссертации		-	2	-	50	52	ОПК-5
3.	3-й раздел Заключительный этап	2	-	1	-	10	11	ОПК-5 ПК-5
3.1	Обсуждение и рецензирование выполненных работ	2	-	1	-	10	11	ОПК-5 ПК-5
	Форма промежуточного контроля – зачет (4ч.)	Зимняя сессия	-	-	-	-	4	-
	Итого	-	-	-	-	-	72	-

5.2. Содержание разделов дисциплины

1-й раздел Подготовительный этап

Виды презентации научных исследований. Ознакомление с программой семинаров.

Необходимость презентации научных исследований. Elibrary.ru - научная электронная библиотека. Индекс цитирования. Виды презентации научных исследований.

Программа семинара включает выступление преподавателя и обсуждение изучаемой темы.

2-й раздел. Основной этап

2.1 Подготовка доклада и выступление на научных конференциях

Виды конференций. Заявка на участие. Методика подготовки выступления на конференции. Вопросы и обсуждение выступления.

На семинаре заслушиваются 2 выступления аспиранта, слушатели задают вопросы и выступают с рецензиями на выступления.

2.2 Разработка презентации.

Методика подготовки компьютерной презентации. Особенности программы Power Point. Типичные ошибки оформления презентаций. Сочетание звукового сопровождения и видео ряда презентации.

На семинаре заслушиваются 2-3 выступления с компьютерной презентацией, слушатели задают вопросы и выступают с рецензиями на выступления.

2.3 Особенности структуры и редактирования научных статей.

Виды научных журналов. Российский индекс научного цитирования (РИНЦ). Структура научной статьи. Правила оформления, цитирования, публикации. Редактирование научных статей.

На семинаре зачитываются статьи 2-3-х аспирантов, с демонстрацией текста на мультимедийном экране. Слушатели задают вопросы и дают рекомендации к доработке статей.

2.4 Особенности публикации научных статей в журналах, рецензируемых ВАК. Особенности публикации научных статей в журналах системы «Scopus».

Список журналов России, рецензируемых ВАК. Особенности публикации научных статей в журналах, рецензируемых ВАК. Правила рецензирования, оформления, цитирования, публикации. Редактирование научных статей. Особенности публикации научных статей в журналах системы «Scopus».

На семинаре зачитываются статьи 2-3-х аспирантов, с демонстрацией текста на мультимедийном экране. Слушатели задают вопросы и дают рекомендации к доработке статей.

2.5 Особенности публикации научных статей в журнале “Вестник гражданских инженеров” СПбГАСУ

Правила публикации научных статей в журнале “Вестник гражданских инженеров” СПбГАСУ. Рецензирование статьи, доработка статей по результатам, рецензирования. Правила оформления, публикации.

На семинаре зачитываются статьи 2-3-х аспирантов, с демонстрацией текста на мультимедийном экране. Слушатели задают вопросы и дают рекомендации к доработке статей.

2.6 Методика работы над научной монографией, учебным пособием, методическими указаниями.

Виды научных трудов. Методика работы над монографией. Работа с редактором. Структура учебных пособий, методических указаний. Правила их оформления.

На семинаре рассматриваются конкретные примеры выполненных монографии, учебного пособия, методического указания с демонстрацией текста на мультимедийном экране. Слушатели задают вопросы и дают рекомендации к доработке.

2.7 Подготовка графической подачи на защиту диссертации

Структура графической подачи на защиту диссертации. Примеры графических подач, диссертаций защищавшихся в СПбГАСУ.

На семинаре обсуждаются эскизы графических подач к защите научного доклада 2-3-х аспирантов, с демонстрацией на мультимедийном экране. Слушатели задают вопросы и дают рекомендации к доработке.

3-й раздел: Заключительный этап

3.1. Обсуждение и рецензирование выполненных работ

Аспиранты предоставляют опубликованные или подготовленные к печати статьи, разработанные презентации и конспекты выступления на конференциях, эскизы графических подач к защите. Аспиранты составляют рецензии на работы друг друга.

5.3. Практические занятия

№ п/п	№ раздела дисциплины	Наименование практических занятий	Всего часов	
			очная форма обучения	заочная форма обучения
1.	1-й раздел Подготовительный этап		2	1
1.1	Виды презентации научных исследований. Ознакомление с программой семинаров	Семинар	2	1
2.	2-й раздел Основной этап		14	2
2.1	Подготовка доклада и выступление на научных конференциях	Семинар	2	2
2.2	Разработка презентации.	Семинар	2	
2.3	Особенности структуры и редактирования научных статей.	Семинар	2	
2.4	Особенности публикации научных статей в журналах, рецензируемых ВАК. Особенности публикации научных статей в журналах Семинар системы «Scopus»	Семинар	2	
2.5	Особенности публикации научных статей в журнале “Вестник гражданских инженеров” СПбГАСУ	Семинар	2	
2.6	Методика работы над научной монографией, учебным пособием, методическими указаниями	Семинар	2	
2.7	Подготовка графической подачи на защиту диссертации	Семинар	2	
3.	3-й раздел Заключительный этап		3	1
3.1	Обсуждение и рецензирование выполненных работ	Семинар	3	1

5.4. Лабораторный практикум – не предусмотрено

5.5. Самостоятельная работа

№ п/п	№ раздела дисциплины	Вид самостоятельной работы	Всего часов	
			очная форма обучения	заочная форма обучения
1.	1-й раздел Подготовительный этап		7	4
1.1	Виды презентации научных исследований. Ознакомление с программой семинаров	Подготовка в выступлению	7	4
2.	2-й раздел Основной этап		38	50
2.1	Подготовка доклада и выступление на научных конференциях	Подготовка к выступлению с презентацией	5	7
2.2	Разработка презентации.	Подготовка к выступлению с презентацией	5	7
2.3	Особенности структуры и редактирования научных статей.	Подготовка научной статьи	5	7
2.4	Особенности публикации научных статей в журналах, рецензируемых ВАК. Особенности публикации научных статей в журналах Семинар системы «Scopus»	Подготовка научной статьи	5	7
2.5	Особенности публикации научных статей в журнале «Вестник гражданских инженеров» СПбГАСУ	Подготовка научной статьи	6	7
2.6	Методика работы над научной монографией, учебным пособием, методическими указаниями	Подготовка научной статьи	6	7
2.7	Подготовка графической подачи на защиту диссертации	Подготовка эскиза подачи	6	8
3.	3-й раздел Заключительный этап		8	10
3.1	Обсуждение и рецензирование выполненных работ	Подготовка рецензии	8	10
ИТОГО часов в семестре:			53	64

6. Перечень учебно-методического обеспечения для самостоятельной работы обучающихся по дисциплине

1. Рабочая программа по дисциплине.
2. Методические указания по организации самостоятельной работы обучающихся по дисциплине «Методика презентации научно-исследовательских работ»
3. Перечень вопросов промежуточной аттестации.
4. Методическое обеспечение дисциплины в среде дистанционного обучения Moodle. <https://moodle.spbgasu.ru/course/view.php?id=2559>

7. Фонд оценочных средств для проведения промежуточной/текущей и промежуточной аттестации обучающихся по дисциплине

Фонд оценочных средств (далее - ФОС) для проведения промежуточной аттестации обучающихся по дисциплине базируется на перечне компетенций с указанием этапов их формирования в процессе освоения образовательной программы. ФОС должен обеспечивать объективный контроль достижения всех результатов обучения, запланированных для дисциплины.

ФОС включает в себя:

- перечень компетенций с указанием этапов их формирования в процессе освоения образовательной программы;
- описание показателей и критериев оценивания компетенций на различных этапах их формирования, описание шкал оценивания;
- типовые контрольные задания или иные материалы, необходимые для оценки знаний, умений и навыков и (или) опыта деятельности, характеризующих этапы формирования компетенций в процессе освоения образовательной программы;
- методические материалы, определяющие процедуры оценивания знаний, умений, навыков и (или) опыта деятельности, характеризующих этапы формирования компетенций.

7.1. Перечень компетенций с указанием этапов их формирования в процессе освоения образовательной программы

№ п/п	Контролируемые разделы дисциплины	Код и наименование контролируемой компетенции (или ее части)	Результаты обучения
1	1-й раздел Подготовительный этап	Способность профессионально излагать результаты своих исследований и представлять их в виде научных публикаций и презентаций ПК-5	знать: основы ораторского искусства и делового общения
			уметь: готовить презентации и составлять планы научных статей
			владеть: приемами ораторского искусства и делового общения
2	2-й раздел Основной этап	Способность профессионально излагать результаты своих исследований и представлять их в виде научных публикаций и презентаций ОПК-5	знать: специфику современных методик в сфере реставрации и реконструкции архитектурного наследия
			уметь: анализировать проблемы и современные методики в сфере реставрации и реконструкции архитектурного наследия
			владеть: всей полнотой знаний о проблемах истории и теории архитектуры и в сфере реставрации, реконструкции и охраны архитектурного наследия
3	3-й раздел Заключительный этап	Способность профессионально излагать результаты своих	знать: основы ораторского искусства и делового общения
			уметь: готовить презентации

		исследований и представлять их в виде научных публикаций и презентаций ОПК-5	и составлять планы научных статей
			владеть: приемами ораторского искусства и делового общения
		Способность профессионально излагать результаты своих исследований и представлять их в виде научных публикаций и презентаций ПК-5	знать: основы ораторского искусства и делового общения
			уметь: готовить презентации и составлять планы научных статей
			владеть: приемами ораторского искусства и делового общения

7.2. Описание показателей и критериев оценивания компетенций на различных этапах их формирования, описание шкал оценивания

7.2.1.

Оценка «зачтено»

- систематизированные, глубокие и полные знания по всем разделам дисциплины, а также по основным вопросам, выходящим за пределы учебной программы;
- публикация или подготовка к публикации научной статьи;
- выступление на семинарах и подготовка презентации с использованием программы PowerPoint;
- подготовка эскиза графической подачи к научно-исследовательской работе;
- творческая самостоятельная работа на практических-семинарских занятиях, активное участие в групповых обсуждениях, высокий уровень культуры исполнения заданий;
- высокий уровень сформированности заявленных в рабочей программе компетенций.

Оценка «не зачтено»

- фрагментарные знания по дисциплине;
- отсутствие публикации или подготовленной к публикации научной статьи
- неумение использовать научную терминологию;
- низкий уровень культуры исполнения эскиза графической подачи к научно-исследовательской работе;
- низкий уровень сформированности заявленных в рабочей программе компетенций.

7.2.2.

Шкала оценивания

Количество правильных ответов, %	Оценка
до 55	«не зачтено»
от 55 до 100	«зачтено»

* Преподаватель самостоятельно определяет необходимые критерии оценки знаний и практических навыков обучающегося.

7.3. Типовые контрольные задания или иные материалы текущей аттестации, необходимые для оценки знаний, умений и навыков и (или) опыта деятельности, характеризующих этапы формирования компетенций в процессе освоения образовательной программы

Деловая (ролевая) игра
Выступление на конференции

Цель: формирование у аспирантов навыков профессионально излагать результаты своих исследований и представлять их в виде научных публикаций и презентаций

Роли: Докладчик, оппоненты, слушатели.

Ход игры:

Докладчик - выступает с выступление по одной из проблем, рассматриваемых в его научном – исследовании. Желательно демонстрация презентации на мультимедийном экране.

Слушатели - задают вопросы по теме исследования

Докладчик – отвечает на поставленные вопросы

Оппоненты – дают развернутую рецензию на выступление и излагают свой взгляд на рассматриваемую проблему.

Докладчик – отвечает на поставленные вопросы в рецензии.

Ожидаемый результат: отработка у аспирантов навыков публичных выступления на научных конференциях

7.4. Теоретические вопросы и практические задания для проведения промежуточной аттестации обучающихся, необходимые для оценки знаний, умений и навыков и (или) опыта деятельности, характеризующих этапы формирования компетенций в процессе освоения образовательной программы

7.4.1. Теоретические вопросы для проведения промежуточной аттестации обучающихся

1. 1-й раздел Подготовительный этап

1. Какие виды презентации научных исследований Вы знаете?
2. Что такое Elibrary.ru, как она функционирует?
3. Что такое индекс цитирования?
4. В каких конференциях Вы участвовали и в каких предполагаете участвовать в ближайшее время?
5. В каких журналах Вы публиковали свои статьи, в каких журналах собираете публиковаться в ближайшее время?

2-й раздел. Основной этап

2.1

1. Как получить приглашение на научную конференцию?
2. Что может включать в пакет документов для оформление участия в конференции?
3. Методика подготовки выступления на конференции.
4. Методика подготовки компьютерной презентации.
5. Особенности программы PowerPoint.
6. Назовите виды научных журналов? Перечислите журналы публикующие статьи по Вашей тематике?
7. Структура научной статьи.
8. Правила оформления научных статей.
9. Правила цитирования в научных статьях
10. Правила публикации научных статей

11. Как формируется список журналов России, рецензируемых ВАК?
12. Особенности публикации научных статей в журналах, рецензируемых ВАК. Правила рецензирования, оформления, цитирования, публикации.
13. Особенности публикации научных статей в журналах системы «Scopus».
14. Особенности публикации научных статей в журнале «Вестник гражданских инженеров» СПбГАСУ
15. Виды научных трудов. Методика работы над монографией. Работа с редактором.
16. Структура учебных пособий, методических указаний. Правила их оформления.
17. Структура графической подачи на защиту диссертации. Примеры графических подач, диссертаций защищавшихся в СПбГАСУ.
18. Что такое Российский индекс научного цитирования (РИНЦ)?

3-й раздел: Заключительный этап

1. Как составляется рецензия на возможность публикации научной статьи? Как работают над ответами на замечания?
2. Как составляется рецензия на научно-исследовательскую работу?
3. Работа оппонентов при защите диссертации.

7.4.2. Практические задания для проведения промежуточной аттестации обучающихся

1-й раздел Подготовительный этап

Аспиранты обсуждают темы для выступления на конференциях и написания статей

2-й раздел. Основной этап

1. Подготовка доклада с презентацией для выступления на научной конференции
2. Подготовка к публикации статьи с Российским индексом научного цитирования (РИНЦ)
3. Подготовка к публикации статьи в журнал, рецензируемый ВАК
4. Подготовка эскиза графической подачи на защиту диссертации

3-й раздел: Заключительный этап

1. Составление рецензии на выступление
2. Предъявить копию опубликованной статьи

7.5. Методические материалы, определяющие процедуры оценивания знаний, умений, навыков и (или) опыта деятельности, характеризующих этапы формирования компетенций

№ п/п	Контролируемые разделы дисциплины	Наименование оценочного средства
1	1 раздел Виды презентации научных исследований.	Деловая игра, теоретические вопросы и практические задания для проведения промежуточной аттестации обучающихся к разделу 1
2	2 раздел Подготовка доклада и выступление на научных конференциях, публикации научных статей	Теоретические вопросы и практические задания для проведения промежуточной аттестации обучающихся к разделу 2
3	3 раздел Обсуждение и рецензирование выполненных работ	Теоретические вопросы и практические задания для проведения промежуточной аттестации обучающихся к разделу 3

8. Перечень основной и дополнительной литературы, необходимой для освоения дисциплины

№ п/п	Автор, название, место издания, издательство, год издания учебной и учебно-методической литературы	Количество экземпляров/ЭБС
Основная литература		
1	Вайнштейн, М. З. Основы научных исследований [Электронный ресурс] : учебное пособие / М. З. Вайнштейн, В. М. Вайнштейн, О. В. Кононова. — Электрон. текстовые данные. — Йошкар-Ола : Марийский государственный технический университет, Поволжский государственный технологический университет, ЭБС АСВ, 2011. — 216 с. — 2227-8397. — Режим доступа: http://www.iprbookshop.ru/22586.html	ЭБС «IPRBOOKS»
2	Маюрникова, Л. А. Основы научных исследований в научно-технической сфере [Электронный ресурс] : учебно-методическое пособие / Л. А. Маюрникова, С. В. Новосёлов. — Электрон. текстовые данные. — Кемерово : Кемеровский технологический институт пищевой промышленности, 2009. — 123 с. — 978-5-89289-587-3. — Режим доступа: http://www.iprbookshop.ru/14381.html	ЭБС «IPRBOOKS»
3	Организация и ведение научных исследований аспирантами [Электронный ресурс] : учебник / Е. Г. Анисимов, А. С. Грушко, Н. П. Багмет [и др.]. — Электрон. текстовые данные. — М. : Российская таможенная академия, 2014. — 278 с. — 978-5-9590-0827-7. — Режим доступа: http://www.iprbookshop.ru/69989.html	ЭБС «IPRBOOKS»
4	Клименко, И. С. Методология системного исследования [Электронный ресурс] : учебное пособие / И. С. Клименко. — Электрон. текстовые данные. — Саратов : Вузовское образование, 2014. — 207 с. — 2227-8397. — Режим доступа: http://www.iprbookshop.ru/20358.html	ЭБС «IPRBOOKS»
5	Организация и ведение научных исследований аспирантами [Электронный ресурс] : учебник / Е. Г. Анисимов, А. С. Грушко, Н. П. Багмет [и др.]. — Электрон. текстовые данные. — М. : Российская таможенная академия, 2014. — 278 с. — 978-5-9590-0827-7. — Режим доступа: http://www.iprbookshop.ru/69989.html	ЭБС «IPRBOOKS»
Дополнительная литература		
1	Рузавин, Г. И. Методология научного познания [Электронный ресурс] : учебное пособие / Г. И. Рузавин. — Электрон. текстовые данные. — М. : ЮНИТИ-ДАНА, 2012. — 287 с. — 978-5-238-00920-9. — Режим доступа: http://www.iprbookshop.ru/15399.html	ЭБС «IPRBOOKS» »
2	Новиков, А. М. Методология научного исследования [Электронный ресурс] : учебное пособие / А. М. Новиков, Д. А. Новиков. — Электрон. текстовые данные. — М. : Либроком, 2010. — 280 с. — 978-5-397-00849-5. — Режим доступа: http://www.iprbookshop.ru/8500.html	ЭБС «IPRBOOKS»
3	Основы научных исследований и патентование [Электронный ресурс] : учебно-методическое пособие / сост. С. Г. Щукин [и др.]. — Электрон. текстовые данные. — Новосибирск : Новосибирский государственный аграрный университет, 2013. — 227 с. — 2227-8397. — Режим доступа: http://www.iprbookshop.ru/64754.html	ЭБС «IPRBOOKS»
4	Кузовкова, Т. А. Экономика инфокоммуникаций и методология ее	ЭБС

	научного исследования [Электронный ресурс] : учебное пособие для аспирантов / Т. А. Кузовкова. — Электрон. текстовые данные. — М. : Московский технический университет связи и информатики, 2016. — 195 с. — 2227-8397. — Режим доступа: http://www.iprbookshop.ru/61577.html	«IPRBOOKS»
5	Применение математических методов при проведении диссертационных исследований [Электронный ресурс] : учебник / В. Г. Анисимов, Е. Г. Анисимов, Н. Г. Липатова, А. Я. Черныш. — Электрон. текстовые данные. — М. : Российская таможенная академия, 2011. — 514 с. — 978-5-9590-0269-5. — Режим доступа: http://www.iprbookshop.ru/69520.html	ЭБС «IPRBOOKS»

9. Перечень ресурсов информационно-телекоммуникационной сети «Интернет», необходимых для освоения дисциплины

Наименование ресурса сети «Интернет»	Электронный адрес ресурса
Электронно-библиотечная система издательства «Лань»	https://e.lanbook.com/
Электронно-библиотечная система издательства «ЮРАЙТ»	https://www.biblio-online.ru/
Электронно-библиотечная система издательства «IPRbooks»	http://www.iprbookshop.ru/
Электронно-библиотечная система PROQUEST «ProQuest Ebook Science and Technology», включающая современные профессиональные базы данных (Birkhaeuser, Elsevier, Emerald, IOS Press, MIT Press, Cambridge University Press, Taylor & Francis, Wiley, World Scientific Publishing и др.).	https://ebookcentral.proquest.com/lib/spsuace-ebooks/home.action
Официальный сайт Высшей аттестационной комиссии (ВАК) при Министерстве образования и науки Российской Федерации.	vak.ed.gov.ru
Реферативная и справочная база данных рецензируемой литературы Scopus	https://www.scopus.com
Политематическая реферативно-библиографическая и наукометрическая (библиометрическая) база данных Web of Science	https://apps.webofknowledge.com
Научная электронная библиотека eLIBRARY.RU	http://elibrary.ru/defaultx.asp
Официальный сайт Российской государственной библиотеки	www.rsl.ru
Электронная библиотека: библиотека диссертаций	http://diss.rsl.ru/
Официальный сайт Российской национальной библиотеки	www.nlr.ru
Официальный сайт государственной публичной научно-технической библиотеки	www.gpntb.ru
Информационно-справочная система.	http://window.edu.ru

Федеральный образовательный портал «Единое окно доступа к образовательным ресурсам»	
Сайт справочной правовой системы «Консультант Плюс»	http://www.consultant.ru/
Федеральная служба по интеллектуальной собственности.	https://rupto.ru/ru
Полнотекстовая коллекция электронных журналов издательства Springer по различным отраслям знаний	https://link.springer.com/
Библиотека Конгресса США	www.loc.gov
Моделируемый каталог научных журналов.	www.doaj.org
Европейское патентное ведомство	www.ep.espacenet.com
Политематическая база данных Национальной академии наук США - «PNAS Online»	www.pnas.org
База данных объединенных фондов Национальной библиотеки Канады и Национального архива, включающая полные тексты диссертационных исследований.	www.nlc-bnc.ca
База патентов и товарных знаков США	www.uspto.gov
Информационный портал Американской ассоциации содействия развитию науки (США).	www.science.com

10. Методические указания для обучающихся по освоению дисциплины

Приступая к изучению дисциплины, обучающемуся необходимо в первую очередь ознакомиться содержанием рабочей программы дисциплины, а также методическими указаниями по организации самостоятельной работы и подготовки к практическим занятиям.

При подготовке к практическим(семинарам) занятиям и в рамках самостоятельной работы по изучению дисциплины обучающимся необходимо:

- ответить на контрольные вопросы по теме, используя материалы ФОС, либо групповые индивидуальные задания, подготовленные преподавателем;
- подготовить доклад или сообщение, предусмотренные рабочей программы дисциплины;
- подготовиться к статье к публикации в научном журнале;
- подготовиться к промежуточной аттестации.

Полный перечень методических указаний для обучающихся по освоению дисциплины представлен в Приложении 2 настоящей рабочей программы.

11. Перечень информационных технологий, используемых при осуществлении образовательного процесса по дисциплине, включая перечень программного обеспечения и информационных справочных систем

1. Изучение отдельных тем с использованием системы дистанционного обучения Moodle;
2. Работа с ресурсами информационно-телекоммуникационной сети «Интернет» (при

необходимости):

- электронными библиотечными системами;
- современными профессиональными базами данных (в том числе международными реферативными базами данных научных изданий);
- информационно-правовыми системами;
- иными информационно-справочными системами и ресурсами информационно-телекоммуникационной сети «Интернет»;

3. Работа с ресурсами локальной сети организации (при необходимости):

- информационно-правовыми системами Консультант и Гарант;
- информационно-правовой базой данных «Кодекс»;

4. Стандартное программное обеспечение персонального компьютера: операционная система Windows; пакет программ Microsoft Office (MS Word, MS Excel, MS PowerPoint); Adobe Acrobat Reader).

Применяются следующие технологии:

- мультимедийные технологии.

12. Описание материально-технической базы, необходимой для осуществления образовательного процесса по дисциплине

Учебная аудитория для проведения занятий лекционного типа, занятий семинарского типа, курсового проектирования (выполнения курсовых работ), групповых и индивидуальных консультаций, текущего контроля и промежуточной аттестации	Комплект мультимедийного оборудования (персональный компьютер с доступом к сети «Интернет» и обеспечением доступа к электронной информационно-образовательной среде организации и электронным библиотечным системам, мультимедийный проектор, экран, аудиосистема); доска маркерная белая эмалевая; комплект учебной мебели.
Учебная аудитория (компьютерный класс) для проведения практических занятий, курсового проектирования (выполнения курсовых работ), групповых и индивидуальных консультаций, текущего контроля и промежуточной аттестации	Рабочие места с ПК (стол компьютерный, системный блок, монитор, клавиатура, мышь) с доступом к сети «Интернет» и обеспечением доступа к электронной информационно-образовательной среде организации и электронным библиотечным системам.
Помещения для самостоятельной работы обучающихся	Рабочие места с ПК (стол компьютерный, системный блок, монитор, клавиатура, мышь) с доступом к сети «Интернет» и обеспечением доступа к электронной информационно-образовательной среде организации и электронным библиотечным системам.

Рабочая программа составлена в соответствии с ФГОС ВО по направлению подготовки 08.06.01 Техника и технологии строительства по направленности (профилю) образовательной программы: Теплоснабжение, вентиляция, кондиционирование воздуха, газоснабжение и освещение

Программу составили:

_____ д.а., профессор Возняк Е.Р.
(подпись) (ФИО)

Программа обсуждена и рекомендована на заседании кафедры Архитектурного и градостроительного наследия « 04 » июня 2018 г., протокол № 15

Заведующий кафедрой АГН

_____ д.а., профессор Семенцов С.В.
(подпись) (ФИО)

Программа одобрена на заседании учебно-методической комиссии факультета инженерной экологии и городского хозяйства по направлению подготовки 08.06.01 – Техника и технологии строительства по направленности (профилю) образовательной программы: Теплоснабжение, вентиляция, кондиционирование воздуха, газоснабжение и освещение

« 14 » июня 2018 г., протокол № 9

Председатель УМК _____ Шестеров Е.А.
(подпись) (ФИО)

Приложение

Утверждено на заседании
учебно-методического совета
протокол № 10 от 17 июня 2015

Председатель УМС  И.Р. Луговская

Особые условия для обучения инвалидов и лиц с ограниченными возможностями

Оборудование специальных учебных мест в учебных помещениях Университета предполагает увеличение размера зоны на одно место с учетом подъезда и разворота кресла-коляски, увеличения ширины прохода между рядами столов, замену двухместных столов на одноместные.

Для обучающихся с нарушениями зрения и слуха в стандартной аудитории отводятся первые столы в ряду у окна и в среднем ряду, а для обучающихся, передвигающихся в кресле-коляске, выделяются 1-2 первых стола в ряду у дверного проема.

При обучении инвалидов и лиц с нарушением зрения используются следующие ресурсы: компьютерная техника, электронные лупы, видеоувеличители, программы невидимого доступа к информации, программы-синтезаторы речи и другие технические средства приема-передачи учебной информации в доступных формах для обучающихся с нарушениями зрения.

При обучении инвалидов и лиц с нарушением слуха используется звукоусиливающая аппаратура, мультимедийные средства и другие технические средства приема-передачи учебной информации в доступных для обучающихся формах.

При обучении инвалидов и лиц с нарушениями опорно-двигательного аппарата используются альтернативные устройства ввода информации и другие технические средства приема-передачи учебной информации в доступных для них формах.

С учетом особых потребностей инвалидов и обучающихся с ограниченными возможностями здоровья учебные материалы предоставляются в электронном виде.

МЕТОДИЧЕСКИЕ УКАЗАНИЯ ДЛЯ ОБУЧАЮЩИХСЯ ПО ДИСЦИПЛИНЕ «МЕТОДИКА ПРЕЗЕНТАЦИИ НАУЧНО-ИССЛЕДОВАТЕЛЬСКИХ РАБОТ»

1. Методические указания для обучающегося по освоению дисциплины

Для формирования четкого представления об объеме и характере знаний и умений, которыми надо будет овладеть по дисциплине в самом начале учебного курса обучающийся должен ознакомиться с учебно-методической документацией:

- рабочей программой дисциплины: с целями и задачами дисциплины, ее связями с другими дисциплинами образовательной программы, перечнем знаний и умений, которыми в процессе освоения дисциплины должен владеть обучающийся,
- порядком проведения текущего контроля успеваемости и промежуточной аттестации;
- графиком консультаций преподавателей кафедры.

Систематическое выполнение учебной работы на семинарских занятиях, а также выполнение самостоятельной работы позволит успешно освоить дисциплину.

Кроме того, для успешного овладения дисциплиной необходимо выполнять следующие требования:

- посещать все семинарские занятия, поскольку весь тематический материал взаимосвязан между собой;
- все рассматриваемые на практических занятиях темы и вопросы обязательно фиксировать (либо на бумажных, либо на машинных носителях информации);
- обязательно выполнять все домашние задания, получаемые на практических занятиях;
- проявлять активность на интерактивных семинарских занятиях, а также при подготовке к ним. Необходимо помнить, что конечный результат овладения содержанием дисциплины необходим, в первую очередь, самому обучающемуся;
- в случаях пропуска занятий по каким-либо причинам, необходимо обязательно самостоятельно изучать соответствующий материал.

Существенным моментом для студента является возможность обсуждения и внесения предложений в тематический материал дисциплины. При этом необходим серьезный и глубокий критический анализ прочитанной научной литературы и содержания предыдущих семинарских занятий.

2. Цель и содержание занятий семинарского типа

Цель выполнения практических заданий по дисциплине «Методика презентации научно-исследовательских работ» – приобретение практических навыков профессионально излагать результаты своих исследований и представлять их в виде научных публикаций и презентаций.

Выполнение практических заданий требует от обучающегося предварительного изучения учебной и научной литературы и прочих информационных источников, в том числе периодических изданий и Интернет-ресурсов.

Перечень тем практических занятий представлен в нижеприведенной таблице.

1. 1-й раздел Подготовительный этап
 - 1.1 Виды презентации научных исследований. Ознакомление с программой семинаров
2. 2-й раздел Основной этап
 - 2.1 Подготовка доклада и выступление на научных конференциях
 - 2.2 Разработка презентации.
 - 2.3 Особенности структуры и редактирования научных статей.

2.4 Особенности публикации научных статей в журналах, рецензируемых ВАК. Особенности публикации научных статей в журналах системы «Scopus».

2.5 Особенности публикации научных статей в журнале “Вестник гражданских инженеров” СПбГАСУ

2.6 Методика работы над научной монографией, учебным пособием, методическими указаниями

2.7 Подготовка графической подачи на защиту диссертации

3. 3-й раздел Заключительный этап

3.1 Обсуждение и рецензирование выполненных работ

Таблица 1 – Содержание практических занятий по темам дисциплины и самостоятельная работа обучающегося по дисциплине «Методика презентации научно-исследовательских работ»

Название темы учебной дисциплины	Содержание темы дисциплины в компетенциях	Содержание практического занятия	Самостоятельная работа обучающегося (формы контроля)
<p>1-й раздел Подготовительный этап Виды презентации научных исследований. Ознакомление с программой семинаров.</p>	ПК-5	Лекция преподавателя. Осуждение темы со слушателями.	Выбор темы и места презентаций. Подготовка к выступлению.
<p>2-й раздел Основной этап 2.1. Подготовка доклада и выступление на научных конференциях. Разработка презентации. 2.2. Особенности структуры и редактирования научных статей. 2.3. Особенности публикации научных статей в журналах, рецензируемых ВАК. Особенности публикации научных статей в журналах Семинар системы «Scopus» 2.4. Особенности публикации научных статей в журнале “Вестник гражданских инженеров” СПбГАСУ 2.5. Методика работы над научной монографией, учебным пособием, методическими указаниями</p>	ОПК-5	Вступительная лекция преподавателя. На семинаре заслушиваются 2-3 выступления с компьютерной презентацией, слушатели задают вопросы и выступают с рецензиями на выступления.	Подготовка научных статей, подготовка презентаций и выступлений, разработка эскиза подачи для защиты

2.6. Подготовка графической подачи на защиту диссертации			
3-й раздел Заключительный этап Обсуждение и рецензирование выполненных работ	ОПК-5, ПК-5	Аспиранты предоставляют опубликованные или подготовленные к печати статьи, разработанные презентации и конспекты выступления на конференциях, эскизы графических подач к защите. Аспиранты составляют рецензии на работы друг друга.	Сдача напечатанных и подготовленных к печати статей. Подготовка рецензии.

Приведенная таблица является указателем для обучающегося: для получения зачета/допуска к экзамену необходимо выполнение указанных заданий в соответствующем виде.

Обучающимся, пропустившим занятия (независимо от причин), не имеющим письменного решения задач или не подготовившимся к данному занятию, рекомендуется не позже чем в 2 - недельный срок явиться на консультацию к преподавателю и отчитаться по теме.

Самостоятельная работа по дисциплине

Под самостоятельной работой обучающихся понимается планируемая работа обучающихся, направленная на формирование указанных компетенций, выполняемая во внеаудиторное время по заданию и при методическом руководстве преподавателя, без его непосредственного участия.

Самостоятельная работа является неотъемлемой и важнейшей частью работы обучающихся, которая основана на более подробной проработке и анализе информации в изучаемой области. Поиск ответов на вопросы для самостоятельной работы в некоторых случаях предполагает не только изучение основной учебной литературы по дисциплине, но и привлечение дополнительной литературы по смежным дисциплинам, а также использование ресурсов сети Интернет. Ответы на вопросы для самостоятельной работы готовятся обучающимися самостоятельно и проверяются преподавателем на практических занятиях в ходе устного опроса.

Самостоятельная работа предполагает написание статей; разработку презентаций; поиск информации по теме; подготовку к тестированию.

Формы самостоятельной работы обучающегося по темам дисциплины представлен в Таблице 1 данных методических указаний.

Самостоятельная работа требует от обучающегося предварительного изучения литературы и прочих информационных источников, в том числе периодических изданий и Интернет-ресурсов. Рекомендованная литература и интернет источники представлены в настоящей РПД, п.8 и п.9.



Федеральное государственное бюджетное образовательное учреждение
высшего образования

САНКТ-ПЕТЕРБУРГСКИЙ ГОСУДАРСТВЕННЫЙ
АРХИТЕКТУРНО-СТРОИТЕЛЬНЫЙ УНИВЕРСИТЕТ

«УТВЕРЖДАЮ»

Декан факультета инженерной экологии
и городского хозяйства Шестеров Е.А.

Шестеров
«14» *Июль* 2018 г.

**ФТД
ФАКУЛЬТАТИВЫ**

РАБОЧАЯ ПРОГРАММА ДИСЦИПЛИНЫ

**ФТД.В.02 КОМПЬЮТЕРНОЕ МОДЕЛИРОВАНИЕ ПРОЦЕССОВ В
ПРОФЕССИОНАЛЬНОЙ СФЕРЕ**

направление подготовки: 08.06.01 Техника и технологии строительства

направленность (профиль) образовательной программы: Теплоснабжение, вентиляция,
кондиционирование воздуха, газоснабжение и освещение

Форма обучения – очная, заочная

Санкт-Петербург
2018

1. Название дисциплины «Компьютерное моделирование процессов в профессиональной сфере»

Цели и задачи дисциплины

Целями освоения дисциплины «Компьютерное моделирование процессов в профессиональной сфере» являются:

- освоение механизмов и приёмов технологии информационного моделирования (BIM) в профессиональной сфере;
- оценка важности взаимодействия между смежными дисциплинами на всех этапах решения научно-технических и проектных задач;
- изучение особенностей (трудностей) внедрения современных компьютерных технологий в научно-технический и проектный процессы;
- изучение основ автоматизации процессов проектирования и решения научно-технических задач при использовании современных компьютерных программ;
- формирование комплексной картины используемых компьютерных технологий в профессиональной сфере.

Задачами освоения дисциплины являются

- выполнение проекта и научно-технической задачи с использованием технологии информационного моделирования (BIM);
- ознакомление с современными технологиями 3D-печати и лазерной резки;
- решение в рамках проекта расчетных задач для разных дисциплин;
- автоматизация рутинных процессов в ходе решения научно-технической задачи;
- организация и поддержка в ходе работы среды общих данных;
- осуществление контроля и обеспечение качества информационных моделей.

2. Перечень планируемых результатов обучения по дисциплине (модулю), соотнесенных с планируемыми результатами освоения образовательной программы

Компетенция по ФГОС	Код компетенции по ФГОС	Основные показатели освоения (показатели достижения результата)
Способность к разработке новых методов исследования и их применению в самостоятельной научно-исследовательской деятельности в области строительства	ОПК-6	знать: <ul style="list-style-type: none">– технологию информационного моделирования (BIM), терминологию, механизмы реализации технологии информационного моделирования;– основные методы, способы и средства получения, хранения и переработки информации;– особенности (трудности) внедрения современных компьютерных технологий в научно-технический и проектный процессы.
		уметь: <ul style="list-style-type: none">– соблюдать основные требования информационной безопасности;– организовать процесс коллективной работы при решении проектных и научно-технических задач;– интерпретировать результаты, полученные при использовании профессионального программного обеспечения;

		<ul style="list-style-type: none"> – автоматизировать процессы проектирования и решения научно-технических задач при использовании современных компьютерных программ.
<p>Способность использовать пакеты прикладных программ для решения задач, возникающих в процессе исследования, и графического представления результатов</p>	ПК-5	<p>владеть:</p> <ul style="list-style-type: none"> – программным обеспечением, реализующим технологию информационного моделирования; – механизмами использования программного обеспечения для организации коллективной работы; – комплексной картиной используемых компьютерных технологий в профессиональной сфере.
		<p>знать:</p> <ul style="list-style-type: none"> – технологию информационного моделирования (ВІМ), терминологию, механизмы реализации технологии информационного моделирования; – основные методы, способы и средства получения, хранения и переработки информации; – особенности (трудности) внедрения современных компьютерных технологий в научно-технический и проектный процессы.
		<p>уметь:</p> <ul style="list-style-type: none"> – соблюдать основные требования информационной безопасности; – организовать процесс коллективной работы при решении проектных и научно-технических задач; – интерпретировать результаты, полученные при использовании профессионального программного обеспечения; – автоматизировать процессы проектирования и решения научно-технических задач при использовании современных компьютерных программ.
<p>владеть:</p> <ul style="list-style-type: none"> – программным обеспечением, реализующим технологию информационного моделирования; – механизмами использования программного обеспечения для организации коллективной работы; – комплексной картиной используемых компьютерных технологий в профессиональной сфере. 		

3. Указание места дисциплины (модуля) в структуре образовательной программы

3.1. Дисциплина «Компьютерное моделирование процессов в профессиональной сфере» относится к факультативам, вариативная часть учебного плана основной профессиональной образовательной программы.

3.2. Для изучения данной дисциплины необходимы следующие знания, умения и навыки, формируемые предшествующей дисциплиной: «Теория и методология организации и проведения

научных исследований».

Требования к основным знаниям, умениям и владениям обучающихся:

Для освоения дисциплины «Компьютерное моделирование процессов в профессиональной сфере» необходимо:

знать:

- прикладные пакеты визуализации данных;
- этапы решения проектных и научно-технических задач.

уметь:

- проводить поиск, обработку и анализ различного рода информации и литературных источников;
- применять основные теоретические понятия, усвоенные в процессе обучения;
- визуализировать двух- и трехмерные данные на компьютере;

владеть:

- навыками работы с литературой;
- способностью к оценке степени адекватности предлагаемого аппарата к решению прикладных задач;
- навыками формализации прикладных задач, анализа и интерпретации решений.

3.3. Перечень последующих учебных дисциплин, для которых необходимы знания, умения и навыки, формируемые данной учебной дисциплиной: «Научно-исследовательская деятельность».

4. Объем дисциплины в зачетных единицах с указанием количества академических или астрономических часов, выделенных на контактную работу обучающихся с преподавателем (по видам учебных занятий) и на самостоятельную работу обучающихся

Очная форма обучения

Вид учебной работы	Всего часов	Семестры			
		4	5	6	7
Контактная работа (по учебным занятиям)	19	-	19	-	-
в т.ч. лекции	-	-	-	-	-
практические занятия (ПЗ)	-	-	-	-	-
лабораторные занятия (ЛЗ)	-	-	19	-	-
др. виды аудиторных занятий	-	-	-	-	-
Самостоятельная работа (СР)	53	-	53	-	-
в т.ч. курсовой проект (работа)	-	-	-	-	-
расчетно-графические работы	-	-	-	-	-
реферат	-	-	-	-	-
др. виды самостоятельных работ	-	-	53	-	-
Форма промежуточного контроля (зачет, экзамен)	Зачет	-	Зачет	-	-
Общая трудоемкость дисциплины	-	-	-	-	-
часы:	72	-	72	-	-
зачетные единицы:	2	-	2	-	-

Заочная форма обучения

Вид учебной работы	Всего часов	Курсы			
		2	3	4	5
Контактная работа (по учебным занятиям)	4	-	4	-	-
в т.ч. лекции	-	-	-	-	-
практические занятия (ПЗ)	-	-	-	-	-
лабораторные занятия (ЛЗ)	-	-	4	-	-
др. виды аудиторных занятий	-	-	-	-	-
Самостоятельная работа (СР)	64	-	64	-	-
в т.ч. курсовой проект (работа)	-	-	-	-	-
расчетно-графические работы	-	-	-	-	-
реферат	-	-	-	-	-
др. виды самостоятельных работ	-	-	64	-	-
Форма промежуточного контроля (зачет, экзамен)	Зачет (4)	-	Зачет (4)	-	-
Общая трудоемкость дисциплины	-	-	-	-	-
часы:	72	-	72	-	-
зачетные единицы:	2	-	2	-	-

5. Содержание дисциплины, структурированное по темам (разделам) с указанием отведенного на них количества академических или астрономических часов и видов учебных занятий

5.1. Тематический план дисциплины

Очная форма обучения

№	Раздел дисциплины	Семестр	Контактная работа (по учебным занятиям)			СР	Всего	Формируемые компетенции
			Лекц.	ПЗ	ЛЗ			
1.	1-й раздел «Компьютерное моделирование процессов в профессиональной сфере»	5	-	-	19	53	72	ОПК-6 ПК-5
1.1	Современные программные комплексы и круг решаемых задач		-	-	2	6	8	ОПК-6 ПК-5
1.2	Конечноэлементные программные комплексы		-	-	4	10	14	
1.3	Программные комплексы информационного моделирования в строительстве (BIM)		-	-	4	10	14	
1.4	Компьютерный анализ и оптимизация процессов в сфере строительства		-	-	4	10	14	
1.5	Компьютерные технологии, позволяющие работать совместно		-	-	4	10	14	
1.6	Обработка результатов компьютерного анализа		-	-	1	7	8	
	ИТОГО:		-	-	19	53	72	

Заочная форма обучения

№	Раздел дисциплины	Курс Зимняя сессия	Контактная работа (по учебным занятиям)			СР	Всего	Формируемые компетенции
			Лекц.	ПЗ	ЛЗ			
1.	1-й раздел «Компьютерное моделирование процессов в профессиональной сфере»	3	-	-	4	64	68	ОПК-6 ПК-5
1.1	Современные программные комплексы и круг решаемых задач		-	-	1	10	11	ОПК-6 ПК-5
1.2	Конечноэлементные программные комплексы		-	-	1	11	12	
1.3	Программные комплексы информационного моделирования в строительстве (BIM)		-	-	1	11	12	
1.4	Компьютерный анализ и оптимизация процессов в сфере строительства		-	-	1	11	12	
1.5	Компьютерные технологии, позволяющие работать совместно		-	-	-	11	11	
1.6	Обработка результатов компьютерного анализа		-	-	-	10	10	
	ИТОГО:		-	-	4	64	68	

5.2. Содержание разделов дисциплины

1-й раздел: «Компьютерное моделирование процессов в профессиональной сфере»

1.1. Современные программные комплексы и круг решаемых задач

Актуальное состояние технологий. Расчетные программные комплексы. Технология BIM. Математические пакеты, поддерживающие возможность распараллеливания процессов вычислений. Maple. MatLab. Технология CUDA. Технологии визуализации процесса деформирования конструкций.

1.2. Конечноэлементные программные комплексы

Метод конечных элементов. Программные комплексы широкого применения. ANSYS. Программные комплексы для решения задач строительства. ЛИРА. SCAD.

1.3. Программные комплексы информационного моделирования в строительстве (BIM)

Технология информационного моделирования. Концепция BIM. Программные комплексы Revit, Archicad. Современные технологии 3D-печати и лазерной резки.

1.4. Компьютерный анализ и оптимизация процессов в сфере строительства

Автоматизация рутинных процессов в ходе решения научно-технических и проектных задач.

1.5. Компьютерные технологии, позволяющие работать совместно

Среда общих данных. Организация общего рабочего информационного пространства. Организация и поддержка библиотек (каталогов) элементов. Формализация рабочих процессов. Блок-схемы взаимодействий в рамках процесса проектирования или решения научно-технических задач. Механизмы взаимодействия участников процесса. Внутридисциплинарное взаимодействие. Совместная работа. Междисциплинарное взаимодействие.

1.6. Обработка результатов компьютерного анализа

Проведение вычислительного эксперимента и анализ результатов. Нелинейные задачи. Оценка полученных результатов. Аппроксимация дискретных значений.

5.3. Практические занятия – не предусмотрено

5.4. Лабораторный практикум.

№ п/п	№ раздела дисциплины	Наименование лабораторных занятий	Всего часов	
			очная форма обучения	заочная форма обучения
	1-й раздел	Компьютерное моделирование процессов в профессиональной сфере	19	4
1	1.1	Современные программные комплексы и круг решаемых задач	2	1
2	1.2	Конечноэлементные программные комплексы	4	1
3	1.3	Программные комплексы информационного моделирования в строительстве (BIM)	4	1
4	1.4	Компьютерный анализ и оптимизация процессов в сфере строительства	4	1
5	1.5	Компьютерные технологии, позволяющие работать совместно	4	-
6	1.6	Обработка результатов компьютерного анализа	1	-

5.5. Самостоятельная работа

№ п/п	№ раздела дисциплины	Вид самостоятельной работы	Всего часов	
			очная форма обучения	заочная форма обучения
	1-й раздел	Компьютерное моделирование процессов в профессиональной сфере	53	64
1	1.1	Современные программные комплексы и круг решаемых задач	6	10
2	1.2	Конечноэлементные программные комплексы	10	11
3	1.3	Программные комплексы информационного моделирования в строительстве (BIM)	10	11
4	1.4	Компьютерный анализ и оптимизация процессов в сфере строительства	10	11
5	1.5	Компьютерные технологии, позволяющие работать совместно	10	11
6	1.6	Обработка результатов компьютерного анализа	7	10
ИТОГО часов в семестре:			53	64

6. Перечень учебно-методического обеспечения для самостоятельной работы обучающихся по дисциплине

1. Рабочая программа по дисциплине
2. Методические указания по организации самостоятельной работы обучающихся по дисциплине.
3. Перечень вопросов промежуточной аттестации.
4. Методическое обеспечение дисциплины в среде дистанционного обучения Moodle:
<https://moodle.spbgasu.ru/enrol/index.php?id=2571>

7. Фонд оценочных средств для проведения промежуточной/текущей и промежуточной аттестации обучающихся по дисциплине

Фонд оценочных средств (далее - ФОС) для проведения промежуточной аттестации обучающихся по дисциплине базируется на перечне компетенций с указанием этапов их формирования в процессе освоения образовательной программы. ФОС должен обеспечивать объективный контроль достижения всех результатов обучения, запланированных для дисциплины.

ФОС включает в себя:

- перечень компетенций с указанием этапов их формирования в процессе освоения образовательной программы;
- описание показателей и критериев оценивания компетенций на различных этапах их формирования, описание шкал оценивания;
- типовые контрольные задания или иные материалы, необходимые для оценки знаний, умений и навыков и (или) опыта деятельности, характеризующих этапы формирования компетенций в процессе освоения образовательной программы;
- методические материалы, определяющие процедуры оценивания знаний, умений, навыков и (или) опыта деятельности, характеризующих этапы формирования компетенций.

7.1. Перечень компетенций с указанием этапов их формирования в процессе освоения образовательной программы

№ п/п	Контролируемые разделы дисциплины	Код и наименование контролируемой компетенции (или ее части)	Результаты обучения
1	1-й раздел	Способность к разработке новых методов исследования и их применению в самостоятельной научно-исследовательской деятельности в области строительства (ОПК-6)	знать: – технологию информационного моделирования (BIM), терминологию, механизмы реализации технологии информационного моделирования; – основные методы, способы и средства получения, хранения и переработки информации; – особенности (трудности) внедрения современных компьютерных технологий в научно-технический и проектный процессы. уметь: – соблюдать основные требования информационной безопасности;

			<ul style="list-style-type: none"> – организовать процесс коллективной работы при решении проектных и научно-технических задач; – интерпретировать результаты, полученные при использовании профессионального программного обеспечения; – автоматизировать процессы проектирования и решения научно-технических задач при использовании современных компьютерных программ.
		<p>Способность использовать пакеты прикладных программ для решения задач, возникающих в процессе исследования, и графического представления результатов (ПК-5)</p>	<p>владеть:</p> <ul style="list-style-type: none"> – программным обеспечением, реализующим технологию информационного моделирования; – механизмами использования программного обеспечения для организации коллективной работы; – комплексной картиной используемых компьютерных технологий в профессиональной сфере.
			<p>знать:</p> <ul style="list-style-type: none"> – технологию информационного моделирования (ВМ), терминологию, механизмы реализации технологии информационного моделирования; – основные методы, способы и средства получения, хранения и переработки информации; – особенности (трудности) внедрения современных компьютерных технологий в научно-технический и проектный процессы. <p>уметь:</p> <ul style="list-style-type: none"> – соблюдать основные требования информационной безопасности; – организовать процесс коллективной работы при решении проектных и научно-технических задач; – интерпретировать результаты, полученные при использовании профессионального программного обеспечения; – автоматизировать процессы проектирования и решения научно-технических задач при

			использовании современных компьютерных программ.
			владеть: – программным обеспечением, реализующим технологию информационного моделирования; – механизмами использования программного обеспечения для организации коллективной работы; – комплексной картиной используемых компьютерных технологий в профессиональной сфере.

7.2. Описание показателей и критериев оценивания компетенций на различных этапах их формирования, описание шкал оценивания

7.2.1.

Оценка «зачтено»

- систематизированные, глубокие и полные знания по всем разделам дисциплины, а также по основным вопросам, выходящим за пределы учебной программы;
- точное использование научной терминологии, систематически грамотное и логически правильное изложение ответа на вопросы;
- безупречное владение инструментарием учебной дисциплины, умение его эффективно использовать в постановке научных и практических задач;
- выраженная способность самостоятельно и творчески решать сложные проблемы и нестандартные ситуации;
- полное и глубокое усвоение основной и дополнительной литературы, рекомендованной рабочей программой по дисциплине;
- умение ориентироваться в теориях, концепциях и направлениях дисциплины и давать им критическую оценку, используя научные достижения других дисциплин;
- творческая самостоятельная работа на практических/семинарских/лабораторных занятиях, активное участие в групповых обсуждениях, высокий уровень культуры исполнения заданий;
- высокий уровень сформированности заявленных в рабочей программе компетенций.

Оценка «не зачтено»

- фрагментарные знания по дисциплине;
- отказ от ответа (выполнения письменной работы);
- знание отдельных источников, рекомендованных рабочей программой по дисциплине;
- неумение использовать научную терминологию;
- наличие грубых ошибок;
- низкий уровень культуры исполнения заданий;
- низкий уровень сформированности заявленных в рабочей программе компетенций.

7.2.2.

Шкала оценивания

Количество правильных ответов, %	Оценка
до 55	«не зачтено»
от 55 до 100	«зачтено»

7.3. Типовые контрольные задания или иные материалы текущей аттестации, необходимые для оценки знаний, умений и навыков и (или) опыта деятельности, характеризующих этапы формирования компетенций в процессе освоения образовательной программы

Круглый стол

Перечень дискуссионных тем для круглого стола:

1. Сравнительный анализ компьютерного моделирования в Maple, MathCad и MatLab.
2. Сравнительный анализ компьютерного моделирования в SCAD и LIRA.
3. Сравнительный анализ построения информационных моделей в программных комплексах Revit, Archicad
4. Технологии визуализации при решении проектных и научно-технических задач
5. Современные технологии 3D-печати и 3D-сканирования

Индивидуальные задания

1. Ниже приведен пример жилого здания (односекционное многоквартирное в монолитном исполнении), аналогичные которому предлагается выбрать для разработки BIM-модели в рамках одной из тем факультатива.



ФАСАД ПО БОРОНЖЕСКОЙ УЛИЦЕ М 1:150



ФАСАД ПО КУРСКОЙ УЛИЦЕ М 1:200



ГЕНПЛАН М 1:500

ТЭП:

1. ПЛОЩАДЬ ЗАСТРОЙКИ - 690 кв.м

2. ПЛОЩАДЬ ЭТАЖА - 460 кв.м

ПЛАН 1 ЭТАЖА М 1:150

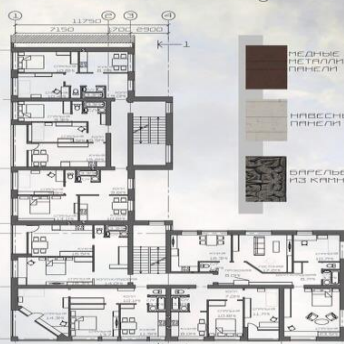
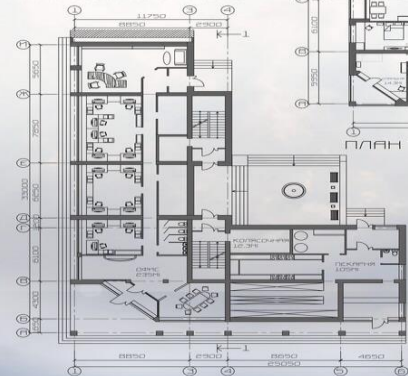

ПЛАН ТИПОВОВОГО ЭТАЖА М 1:150



ФРАГМЕНТ ФАСАДА

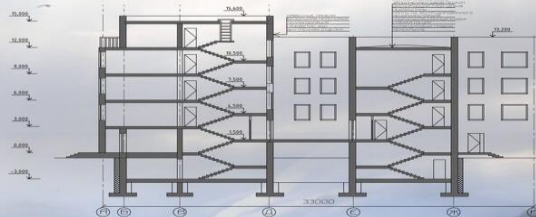

РАЗРЕЗ 1-1 М 1:150

СЕКЦИОННЫЙ ЖИЛОЙ ДОМ



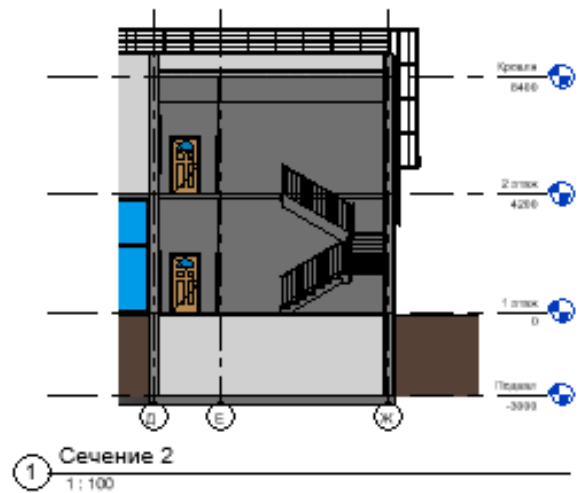
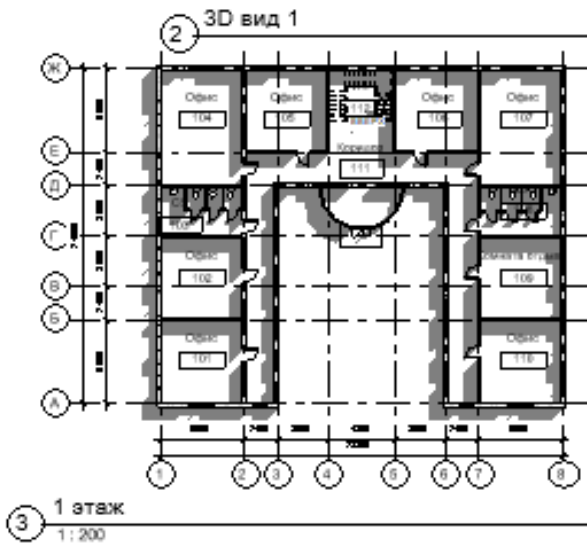

2. В соответствии с вариантом задания выполнить компьютерное моделирование процесса деформирования железобетонной рамы каркаса здания и металлической фермы с использованием программных комплексов SCAD и ЛИРА.

Параметры фермы и рамы						
Вар.	ферма		рама		шаг	город
	L	конф	пролет	кол-во эт		
1	36	△	6+6+12+6+6	2	6	Архангельск
2	30	△	6x5	2	9	Братск
3	24	△	6+12+6	3	6	Брест
4	12	=	6+6	3	9	Волгоград
5	18	△	6x3	3	6	СПб
6	15	=	9+6	3	9	Екатеринбург
7	18	△	6x3	3	9	Иркутск
8	24	△	6x4	3	9	Казань
6	12	△	6+6	3	12	Кемерово
10	36	△	9x4	2	6	Красноярск
11	36	△	6x6	2	6	Москва

7.4. Теоретические вопросы и практические задания для проведения промежуточной аттестации обучающихся, необходимые для оценки знаний, умений и навыков и (или) опыта деятельности, характеризующих этапы формирования компетенций в процессе освоения образовательной программы

7.4.1. Теоретические вопросы для проведения промежуточной аттестации обучающихся

1. Актуальное состояние технологий компьютерного моделирования.
2. Расчетные программные комплексы.
3. Технология BIM.
4. Математические пакеты, поддерживающие возможность распараллеливания процессов вычислений.
5. Технология CUDA.
6. Технологии визуализации процесса деформирования конструкций.
7. Конечноэлементные программные комплексы
8. Метод конечных элементов. Программные комплексы широкого применения.
9. Программные комплексы для решения задач строительства.
10. Программные комплексы информационного моделирования в строительстве (BIM)
11. Концепция BIM.
12. Программные комплексы Revit, Archicad.
13. Современные технологии 3D-печати и лазерной резки.
14. Компьютерный анализ и оптимизация процессов в сфере строительства
15. Автоматизация рутинных процессов в ходе решения научно-технических и проектных задач.
16. Среда общих данных. Организация общего рабочего информационного пространства.
17. Организация и поддержка библиотек (каталогов) элементов.
18. Блок-схемы взаимодействий в рамках процесса проектирования или решения научно-технических задач.
19. Механизмы взаимодействия участников процесса.
20. Внутридисциплинарное и междисциплинарное взаимодействие. Совместная работа.
21. Обработка результатов компьютерного анализа
22. Проведение вычислительного эксперимента и анализ результатов.
23. Нелинейные задачи.
24. Оценка полученных результатов.

7.4.2. Практические задания для проведения промежуточной аттестации обучающихся

Не предусмотрено.

7.5. Методические материалы, определяющие процедуры оценивания знаний, умений, навыков и (или) опыта деятельности, характеризующих этапы формирования компетенций

№ п/п	Контролируемые разделы дисциплины	Наименование оценочного средства
1.	«Компьютерное моделирование процессов в профессиональной сфере»	Индивидуальное задание, теоретические вопросы для проведения промежуточной аттестации обучающихся

8. Перечень основной и дополнительной литературы, необходимой для освоения дисциплины

№ п/п	Автор, название, место издания, издательство, год издания учебной и учебно-методической литературы	Количество Экземпляров / ЭБС*
Основная литература		
1	Современные информационные технологии [Электронный ресурс] : учебное пособие / О. Л. Серветник, А. А. Плетухина, И. П. Хвостова [и др.]. — Электрон. текстовые данные. — Ставрополь : Северо-Кавказский федеральный университет, 2014. — 225 с. — 2227-8397. — Режим доступа: http://www.iprbookshop.ru/63246.html	ЭБС «IPRbooks»
2	Информационные системы и технологии в строительстве [Электронный ресурс] : учебное пособие / А. А. Волков, С. Н. Петрова, А. В. Гинзбург [и др.] ; под ред. А. А. Волков, С. Н. Петрова. — Электрон. текстовые данные. — М. : Московский государственный строительный университет, ЭБС АСВ, 2015. — 424 с. — 978-5-7264-1032-6. — Режим доступа: http://www.iprbookshop.ru/40193.html	ЭБС «IPRbooks»
3	Майстренко, А. В. Информационные технологии в науке, образовании и инженерной практике [Электронный ресурс] : учебное пособие для студентов, обучающихся по направлениям 220100, 230400, 240700, 260100, всех форм обучения / А. В. Майстренко, Н. В. Майстренко. — Электрон. текстовые данные. — Тамбов : Тамбовский государственный технический университет, ЭБС АСВ, 2014. — 97 с. — 2227-8397. — Режим доступа: http://www.iprbookshop.ru/64098.html	ЭБС «IPRbooks»
4	Информационные технологии и управление предприятием [Электронный ресурс] / В. В. Баронов, Г. Н. Калянов, Ю. Н. Попов, И. Н. Титовский. — Электрон. текстовые данные. — Саратов : Профобразование, 2017. — 327 с. — 978-5-4488-0086-3. — Режим доступа: http://www.iprbookshop.ru/63813.html	ЭБС «IPRbooks»
5	Современные информационные технологии [Электронный ресурс] : учебное пособие / А. П. Алексеев, А. Р. Ванютин, И. А. Королькова [и др.] ; под ред. А. П. Алексеев. — Электрон. текстовые данные. — Самара : Поволжский государственный университет телекоммуникаций и информатики, 2016. — 101 с. — 2227-8397. — Режим доступа: http://www.iprbookshop.ru/71882.html	ЭБС «IPRbooks»
6	Иванец, Г. Е. Математическое моделирование [Электронный ресурс] : учебное пособие / Г. Е. Иванец, О. А. Ивина. — Электрон. текстовые данные. — Кемерово : Кемеровский технологический институт пищевой промышленности, 2014. — 102 с. — 978-5-89289-813-3. — Режим доступа: http://www.iprbookshop.ru/61267.html	ЭБС «IPRbooks»
7	Сидоров В.Н., Математическое моделирование в строительстве [Электронный ресурс] : Учебное пособие / Сидоров В.Н., Ахметов В.К. - М. : Издательство АСВ, 2007. - 336 с. - ISBN 978-5-93093-535-6 - Режим доступа: http://www.studentlibrary.ru/book/ISBN9785930935356.html	ЭБС "КОНСУЛЬТАНТ СТУДЕНТА"
Дополнительная литература		

1	Вайнштейн, М. З. Основы научных исследований [Электронный ресурс] : учебное пособие / М. З. Вайнштейн, В. М. Вайнштейн, О. В. Кононова. — Электрон. текстовые данные. — Йошкар-Ола : Марийский государственный технический университет, Поволжский государственный технологический университет, ЭБС АСВ, 2011. — 216 с. — 2227-8397. — Режим доступа: http://www.iprbookshop.ru/22586.html	ЭБС «IPRbooks»
2	Павлова, Е. А. Технологии разработки современных информационных систем на платформе Microsoft.NET [Электронный ресурс] / Е. А. Павлова. — Электрон. текстовые данные. — М. : Интернет-Университет Информационных Технологий (ИНТУИТ), 2016. — 128 с. — 978-5-9963-0003-7. — Режим доступа: http://www.iprbookshop.ru/52196.html	ЭБС «IPRbooks»
3	Воеводин, В. В. Вычислительная математика и структура алгоритмов [Электронный ресурс] : учебник / В. В. Воеводин. — Электрон. текстовые данные. — М. : Московский государственный университет имени М.В. Ломоносова, 2010. — 168 с. — 978-5-211-05933-7. — Режим доступа: http://www.iprbookshop.ru/13042.html	ЭБС «IPRbooks»
4	Основы информационных технологий [Электронный ресурс] / С. В. Назаров, С. Н. Белоусова, И. А. Бессонова [и др.]. — Электрон. текстовые данные. — М. : Интернет-Университет Информационных Технологий (ИНТУИТ), 2016. — 530 с. — 2227-8397. — Режим доступа: http://www.iprbookshop.ru/52159.html	ЭБС «IPRbooks»
5	Исакова, А. И. Основы информационных технологий [Электронный ресурс] : учебное пособие / А. И. Исакова. — Электрон. текстовые данные. — Томск : Томский государственный университет систем управления и радиоэлектроники, 2016. — 206 с. — 2227-8397. — Режим доступа: http://www.iprbookshop.ru/72154.html	ЭБС «IPRbooks»

9. Перечень ресурсов информационно-телекоммуникационной сети «Интернет», необходимых для освоения дисциплины

Наименование ресурса сети «Интернет»	Электронный адрес ресурса
Электронно-библиотечная система издательства «Лань»	https://e.lanbook.com/
Электронно-библиотечная система издательства «ЮРАЙТ»	https://www.biblio-online.ru/
Электронно-библиотечная система издательства «IPRbooks»	http://www.iprbookshop.ru/
Электронно-библиотечная система PROQUEST «ProQuest Ebook Science and Technology», включающая современные профессиональные базы данных (Birkhaeuser, Elsevier, Emerald, IOS Press, MIT Press, Cambridge University Press, Taylor & Francis, Wiley, World Scientific Publishing и др.).	https://ebookcentral.proquest.com/lib/spsuace-ebooks/home.action
Реферативная и справочная база данных рецензируемой литературы Scopus	https://www.scopus.com

Политематическая реферативно-библиографическая и наукометрическая (библиометрическая) база данных Web of Science	https://apps.webofknowledge.com
Научная электронная библиотека eLIBRARY.RU	http://elibrary.ru/defaultx.asp
Официальный сайт Российской государственной библиотеки	www.rsl.ru
Официальный сайт Российской национальной библиотеки	www.nlr.ru
Официальный сайт государственной публичной научно-технической библиотеки	www.gpntb.ru
Сайт справочной правовой системы «Консультант Плюс»	http://www.consultant.ru/
Научная электронная библиотека КИБЕРЛЕНИНКА	http://cyberleninka.ru
Реферативная база данных по чистой и прикладной математике zbMATH	https://zbmath.org/

10. Методические указания для обучающихся по освоению дисциплины

Программой дисциплины предусмотрено наличие лабораторных занятий, предполагающих закрепление изученного материала и формирование у обучающихся необходимых знаний, умений и навыков. Кроме того, важнейшим этапом изучения дисциплины является самостоятельная работа обучающихся с использованием всех средств и возможностей современных образовательных технологий.

В объем самостоятельной работы по дисциплине включается следующее:

- изучение теоретических вопросов по всем темам дисциплины;
- подготовка к практическим занятиям;
- подготовка к текущему контролю успеваемости студентов;
- подготовка к зачету.

Залогом успешного освоения дисциплины является обязательное посещение практических занятий, так как пропуск одного (тем более, нескольких) занятий может осложнить освоение разделов курса. На практических занятиях материал закрепляется при выполнении практических заданий.

Приступая к изучению дисциплины, необходимо в первую очередь ознакомиться с содержанием РПД, а также методическими указаниями по организации самостоятельной работы.

При подготовке к практическим занятиям и в рамках самостоятельной работы по изучению дисциплины обучающимся необходимо:

- при самостоятельном изучении теоретической темы сделать конспект, используя рекомендованные в РПД источники;
- выполнить практические задания в рамках изучаемой темы;
- ответить на контрольные вопросы по теме, используя материалы ФОС;
- подготовиться к проверочной работе, предусмотренной в контрольных точках;
- подготовиться к промежуточной аттестации.

Итогом изучения дисциплины является зачет. Зачет проводится по расписанию. Форма проведения занятия может быть устная, письменная и в электронном виде. Студенты, не прошедшие аттестацию, должны ликвидировать задолженность в установленном порядке.

11. Перечень информационных технологий, используемых при осуществлении образовательного процесса по дисциплине, включая перечень программного обеспечения и информационных справочных систем

1. Изучение отдельных тем с использованием системы дистанционного обучения Moodle;
2. Работа с ресурсами информационно-телекоммуникационной сети «Интернет» (при необходимости):
 - электронными библиотечными системами;
 - современными профессиональными базами данных (в том числе международными реферативными базами данных научных изданий);
 - информационно-правовыми системами (Гарант, Консультант);
 - иными информационно-справочными системами и ресурсами информационно-телекоммуникационной сети «Интернет»;
4. Работа с ресурсами локальной сети организации (при необходимости):
 - информационно-правовыми системами Консультант и Гарант;
 - информационно-правовой базой данных «Кодекс»;
5. Прикладные программы для математических вычислений Maple, MathCad, MatLab; конечноэлементные программные комплексы ANSYS, ЛИРА, SCAD; комплексы информационного моделирования Revit, ArchiCad.

БД Scopus (<http://scopus.com>), Научная электронная библиотека (БД РИНЦ, <http://elibrary.ru>), Научная электронная библиотека КИБЕРЛЕНИНКА (<http://cyberleninka.ru>)

12. Описание материально-технической базы, необходимой для осуществления образовательного процесса по дисциплине

Учебная аудитория для проведения занятий лекционного типа, занятий семинарского типа, курсового проектирования (выполнения курсовых работ), групповых и индивидуальных консультаций, текущего контроля и промежуточной аттестации	Комплект мультимедийного оборудования (персональный компьютер с доступом к сети «Интернет» и обеспечением доступа к электронной информационно-образовательной среде организации и электронным библиотечным системам, мультимедийный проектор, экран, аудиосистема); доска маркерная белая эмалевая; комплект учебной мебели.
Учебная аудитория (компьютерный класс) для проведения практических занятий, курсового проектирования (выполнения курсовых работ), групповых и индивидуальных консультаций, текущего контроля и промежуточной аттестации	Рабочие места с ПК (стол компьютерный, системный блок, монитор, клавиатура, мышь) с доступом к сети «Интернет» и обеспечением доступа к электронной информационно-образовательной среде организации и электронным библиотечным системам.
Помещения для самостоятельной работы обучающихся	Рабочие места с ПК (стол компьютерный, системный блок, монитор, клавиатура, мышь) с доступом к сети «Интернет» и обеспечением доступа к электронной информационно-образовательной среде организации и электронным библиотечным системам.

Рабочая программа составлена в соответствии с ФГОС ВО
по направлению подготовки 08.06.01 Техника и технологии строительства
по направленности (профилю) образовательной программы: Теплоснабжение, вентиляция,
кондиционирование воздуха, газоснабжение и освещение

Программу составил:

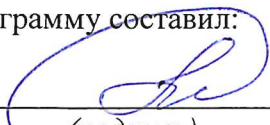

(подпись)

к.т.н. Семенов А.А.

Программа обсуждена и рекомендована на заседании кафедры информационных технологий
«4» июня 2018 г., протокол № 10

Заведующий кафедрой



(подпись)

к.т.н. Семенов А.А.

Программа одобрена на заседании учебно-методической комиссии факультета инженерной
экологии и городского хозяйства
по направлению подготовки 08.06.01 Техника и технологии строительства
по направленности (профилю) образовательной программы: Теплоснабжение, вентиляция,
кондиционирование воздуха, газоснабжение и освещение

«14» июня 2018 г., протокол № 9

Председатель УМК



(подпись)

Шестеров Е.А.

Приложение

Утверждено на заседании
учебно-методического совета
протокол № 10 от 17 июня 2015

Председатель УМС  И.Р. Луговская

Особые условия для обучения инвалидов и лиц с ограниченными возможностями

Оборудование специальных учебных мест в учебных помещениях Университета предполагает увеличение размера зоны на одно место с учетом подъезда и разворота кресла-коляски, увеличения ширины прохода между рядами столов, замену двухместных столов на одноместные.

Для обучающихся с нарушениями зрения и слуха в стандартной аудитории отводятся первые столы в ряду у окна и в среднем ряду, а для обучающихся, передвигающихся в кресле-коляске, выделяются 1-2 первых стола в ряду у дверного проема.

При обучении инвалидов и лиц с нарушением зрения используются следующие ресурсы: компьютерная техника, электронные лупы, видеоувеличители, программы невидимого доступа к информации, программы-синтезаторы речи и другие технические средства приема-передачи учебной информации в доступных формах для обучающихся с нарушениями зрения.

При обучении инвалидов и лиц с нарушением слуха используется звукоусиливающая аппаратура, мультимедийные средства и другие технические средства приема-передачи учебной информации в доступных для обучающихся формах.

При обучении инвалидов и лиц с нарушениями опорно-двигательного аппарата используются альтернативные устройства ввода информации и другие технические средства приема-передачи учебной информации в доступных для них формах.

С учетом особых потребностей инвалидов и обучающихся с ограниченными возможностями здоровья учебные материалы предоставляются в электронном виде.

МЕТОДИЧЕСКИЕ УКАЗАНИЯ ДЛЯ ОБУЧАЮЩИХСЯ

1. Методические указания для обучающегося по освоению дисциплины

Для формирования четкого представления об объеме и характере знаний и умений, которыми надо будет овладеть по дисциплине в самом начале учебного курса обучающийся должен ознакомиться с учебно-методической документацией:

- рабочей программой дисциплины: с целями и задачами дисциплины, ее связями с другими дисциплинами образовательной программы, перечнем знаний и умений, которыми в процессе освоения дисциплины должен владеть обучающийся,
- порядком проведения текущего контроля успеваемости и промежуточной аттестации;
- графиком консультаций преподавателей кафедры.

Систематическое выполнение учебной работы на занятиях лекционных и семинарских типов, а также выполнение самостоятельной работы позволит успешно освоить дисциплину.

Кроме того, для успешного овладения дисциплиной необходимо выполнять следующие требования:

- посещать практические занятия;
- все рассматриваемые на практических занятиях темы и вопросы обязательно фиксировать (либо на бумажных, либо на машинных носителях информации);
- обязательно выполнять все домашние задания, получаемые на практических занятиях;
- проявлять активность на практических занятиях, а также при подготовке к ним.

Необходимо помнить, что конечный результат овладения содержанием дисциплины необходим, в первую очередь, самому обучающемуся;

- в случаях пропуска занятий по каким-либо причинам, необходимо обязательно самостоятельно изучать соответствующий материал.

Существенным моментом для студента является возможность обсуждения и внесения предложений в тематический материал дисциплины. При этом необходим серьезный и глубокий критический анализ прочитанной научной литературы и содержания прослушанной по теме лекции.

1.1. В процессе занятий лекционного типа обучающимся следует:

- слушать, конспектировать излагаемый преподавателем материал;
- ставить, обсуждать актуальные вопросы курса, быть активным на занятиях;
- задавать преподавателю уточняющие вопросы с целью уяснения теоретических положений;

При затруднениях в восприятии материала следует обратиться к основным литературным источникам. Если разобраться в материале не удалось, то обратится к лектору (по графику его консультаций) или к преподавателю на занятиях семинарского типа.

1.2. В процессе занятий лабораторного типа:

Цель выполнения лабораторных заданий по дисциплине «Компьютерное моделирование процессов в профессиональной сфере» – приобретение практических навыков решения проектных и научно-технических задач с использованием технологий информационного моделирования (ВМ); решение в рамках проекта расчетных задач для разных дисциплин; изучение основ автоматизации процессов в профессиональной сфере.

Выполнение лабораторных заданий требует от обучающегося предварительного изучения учебной и научной литературы и прочих информационных источников, в том числе периодических изданий и Интернет-ресурсов.

Перечень тем лабораторных занятий представлен в нижеприведенной таблице.

Таблица 1 – Содержание лабораторных занятий по темам дисциплины и самостоятельная работа обучающегося по дисциплине «Компьютерное моделирование процессов в профессиональной сфере»

Название темы учебной дисциплины	Содержание темы дисциплины в компетенциях	Содержание лабораторного занятия	Самостоятельная работа обучающегося (формы контроля)
Современные программные комплексы и круг решаемых задач	ОПК-6 ПК-5	Расчетные программные комплексы. Технология BIM. Математические пакеты, поддерживающие возможность распараллеливания процессов вычислений. Maple. MatLab.	Актуальное состояние технологий. Технология CUDA. Технологии визуализации процесса деформирования конструкций.
Конечноэлементные программные комплексы	ОПК-6 ПК-5	Метод конечных элементов. Программные комплексы широкого применения. ANSYS. Программные комплексы для решения задач строительства. ЛИРА. SCAD.	Программные комплексы широкого применения. ANSYS. Программные комплексы для решения задач строительства. ЛИРА. SCAD.
Программные комплексы информационного моделирования в строительстве (BIM)	ОПК-6 ПК-5	Технология информационного моделирования. Концепция BIM. Программные комплексы Revit, Archicad.	Современные технологии 3D-печати и лазерной резки.
Компьютерный анализ и оптимизация процессов в сфере строительства	ОПК-6 ПК-5	Автоматизация рутинных процессов в ходе решения научно-технических и проектных задач.	Автоматизация рутинных процессов в ходе решения научно-технических и проектных задач.
Компьютерные технологии, позволяющие работать совместно	ОПК-6 ПК-5	Среда общих данных. Формализация рабочих процессов. Блок-схемы взаимодействий в рамках процесса проектирования или решения научно-технических задач. Внутривнутридисциплинарное взаимодействие. Совместная работа. Междисциплинарное взаимодействие.	Организация общего рабочего информационного пространства. Организация и поддержка библиотек (каталогов) элементов. Механизмы взаимодействия участников процесса.
Обработка	ОПК-6	Оценка полученных	Нелинейные задачи.

результатов компьютерного анализа	ПК-5	результатов.	Проведение вычислительного эксперимента и анализ результатов. Аппроксимация дискретных значений.
-----------------------------------	------	--------------	--

Приведенная таблица является указателем для обучающегося: для получения зачета необходимо выполнение указанных заданий в соответствующем виде.

Обучающимся, пропустившим занятия (независимо от причин), не имеющим письменного решения задач или не подготовившимся к данному занятию, рекомендуется не позже чем в 2 - недельный срок явиться на консультацию к преподавателю и отчитаться по теме.

1.3. В процессе выполнения самостоятельной работы:

Под самостоятельной работой обучающихся понимается планируемая работа обучающихся, направленная на формирование указанных компетенций, выполняемая во внеаудиторное время по заданию и при методическом руководстве преподавателя, без его непосредственного участия.

Цель самостоятельной работы по дисциплине «Компьютерное моделирование процессов в профессиональной сфере» – закрепить теоретические знания и практические навыки в области изучения методов построения математических моделей рассматриваемых процессов, на основе имеющихся данных.

Самостоятельная работа является неотъемлемой и важнейшей частью работы обучающихся, которая основана на более подробной проработке и анализе информации в изучаемой области. Поиск ответов на вопросы для самостоятельной работы в некоторых случаях предполагает не только изучение основной учебной литературы по дисциплине, но и привлечение дополнительной литературы по смежным дисциплинам, а также использование ресурсов сети Интернет. Ответы на вопросы для самостоятельной работы готовятся обучающимися самостоятельно и проверяются преподавателем на практических занятиях в ходе устного опроса, а также при проведении контрольных работ, текущего тестирования.

Самостоятельная работа предполагает решение индивидуальных задач; поиск информации по теме; подготовку к промежуточной аттестации.

Формы самостоятельной работы обучающегося по темам дисциплины представлен в *Таблице 1 (п 1.2.)* данных методических указаний.

Самостоятельная работа требует от обучающегося предварительного изучения литературы и прочих информационных источников, в том числе периодических изданий и Интернет-ресурсов.-